

2025

Exalto

Catalogus

VAAR OP

EXALTO

www.exalto.com

Exalto, uw partner in Watersport en Jachtbouw

Met bijna zestig jaar vakmanschap als technische groothandel is Exalto een gevestigde naam in de maritieme sector. Wij zijn de betrouwbare partner voor jachtbouwers en watersportbedrijven die waarde hechten aan hoogwaardige kwaliteit, snelheid en persoonlijke service. In 2023 hebben wij een belangrijke stap gezet met de verhuizing naar ons nieuwe, moderne distributiecentrum in Hardinxveld. Dankzij meerdere geautomatiseerde paternosterkasten kunnen we honderden kleine producten en onderdelen efficiënt opslaan en snel toegankelijk maken, zodat u altijd verzekerd bent van een vlotte levering. Daarnaast liggen de plannen klaar om onze vestiging in Grou verder te ontwikkelen, zodat wij ook daar onze klanten optimaal kunnen ondersteunen. Of het nu gaat om een enkel onderdeel of een grote partij hoogwaardige producten, bij Exalto bent u aan het juiste adres voor betrouwbaarheid en snelheid.

Onze missie is helder

Exalto streeft ernaar meer te bieden dan alleen producten. Wij leveren expertise en service, zodat u krijgt wat u nodig heeft, precies op het juiste moment. Onze klantgerichte aanpak garandeert dat wij snel en flexibel inspelen op uw wensen. Zo kunt u zich volledig richten op wat voor u belangrijk is: het bouwen van uitzonderlijke jachten en het bieden van tevredenheid aan uw klanten. Wij begrijpen dat de jachtbouw- en watersportsector dynamisch en veeleisend is, en daarom zijn onze oplossingen altijd actueel en afgestemd op de laatste ontwikkelingen.



Geautomatiseerde paternosterkasten op de locatie Hardinxveld-Giessendam.



Het nieuwe bedrijfspand in Hardinxveld-Giessendam.

Wat u van Exalto mag verwachten:

Bijna zestig jaar vakmanschap: Ons team beschikt over de uitgebreide kennis en ervaring die nodig is om u de best mogelijke oplossingen te bieden in de wereld van jachtbouw en watersport.



Persoonlijk en deskundig advies: Wij luisteren naar uw specifieke wensen en bieden maatwerkadvies, afgestemd op uw unieke situatie en projectdoelen.



Kwaliteit en duurzaamheid: Wij hanteren de hoogste kwaliteitsnormen voor al onze producten. U kunt rekenen op materialen die betrouwbaar zijn en lang meegaan, zelfs in de meest veeleisende omstandigheden.



Flexibiliteit en oplossingsgerichtheid: Wij begrijpen dat snelheid en flexibiliteit essentieel zijn. Ons team denkt met u mee en biedt oplossingen die verder gaan dan de standaard, zodat u optimaal kunt presteren.



Of u nu een ervaren professional bent in de jachtbouw of net begint in de watersport, Exalto is uw betrouwbare partner. Onze betrokkenheid, expertise en flexibiliteit zorgen ervoor dat we uw verwachtingen niet alleen waarmaken maar ook overtreffen. We zijn er trots op om u te mogen ondersteunen bij uw projecten en om samen met u te bouwen aan de toekomst van de watersport.

T 0184 615 800
E sales@exalto.com
www.exalto.com

Index:

Ankers **21**

Ankers	21
Ankerkettingen	23
Verbindingswartels	24
Kettingstopper	25
Boegrollen	26
Verticale ankerlieren	27
Horizontale ankerlieren	37
Relais voor ankerlieren	40
Kaapstanders	40
Bedieningen	42

Actuators **46**

Aandrijvingen	46
Kabels actuators	49
Aandrijvingen toebehoren	49
Hefkolommen	50
Hefkolommen toebehoren	50

Anoden **55**

Hollex anoden	55
MGDuff las anoden	58
MGDuff anoden	60
MME anoden	63
Stroomafnemers	65

Boegschroeven **68**

Cupa Boegschroeven	68
Cupa tunnels	68
Cupa bedieningen	69
Cupa kabels	69
Cupa relais	70
Cupa accessoires	70
QS Boegschroeven	73
QS tunnels	75
QS kabels	77
QS bedieningen	78
QS accessoires	79
Max Power Boegschroeven	82
Max Power tunnels staal	85
Max Power tunnels GRP	86
Max Power hektunnels GRP	87
Max Power kabels	88



Index:

Max Power bedieningen	88
Max Power relais	90
Max Power accessoires	90
Boilers	93
Boilers	93
Onderdelen voor boilers	95
Bougies	99
Bougies	99
Brandstoftanks en toebehoren	103
Fuel tanks & Jerry cans	103
Knijpbalg	104
Brandstoftanks	105
Multi Tanks	106
Camerasystemen	109
Camera's	109
Monitoren	110
MXN Controlboxen	110
MXN Kabels	111
Toebehoren	112
Dekbeslag	114
Bolders	114
Kickers	114
Boegklampen	116
Dekogen	117
Ringen	118
Strip	118
Algemeen dekbeslag	118
Antennehouder	120
Dekdoppen	120
Draaispitten	122
Fenderhaken	122
Handgrepen	123
Rollbar	124
Schanieren	124
Sluiting	125
Skihaak	130
Fastpin	130
Kous	131
Oogbout	131



Index:

Oogmoer	131
U-Bout	131

Fenders **133**

Cilinderfenders	133
Bolfenders	135
Mega Fenders	136
Heavy duty fender	136
Dropfenders	137
Dumpy fenders	138
Boegfenders	139
Ringfenders	139
Steigerfenders	140
Hoekfender	142
Multifender	142
Trapfenders	142
Ankerfenders	143
Float Fenders	143
Pickup fenders	143
Fenderhoezen	144
Fast Fenders	145
Mini Fenders (sleutelhangers)	146
Accessoires voor fenders	147

Filters **149**

Hollex Koelwaterfilters	149
Hollex koelwaterfilters deksel	149
Hollex koelwaterfilters O-ring	149
Hollex koelwaterfilter binnenfilter	150
Koelwaterfilters Guidi	150
Koelwaterfilters Guidi onderdelen	152
Separ brandstoffilters	154
Racor brandstoffilters	156
Racor filters	157
Hengst brandstoffilters	159
Delphi brandstoffilters	160
De-Bug brandstoffilters	160

Fittingmateriaal **164**

Hollex Huiddoorvoeren	164
Hollex Ontluchtingsnippels	164
Zuigkorven	165
Afdichtkappen	165



Index:

Afdichtpluggen	165
Dekdoppen	166
Schuifafsluiters	166
Kogelafsluiters	167
Knieën	169
Huiddoorvoeren	171
Nippels	172
Ontluchtingsnippels	173
Ontluchters	173
Beluchter	173
Terugslagkleppen	174
Slangtulen	174
Sokken	177
T-stukken	177
Y-stukken	178
Draadbussen	178
Verlengbuizen	178
Neusstukken	179
Verloopnippels	179
Verloopringen	179
Verloopsokken	180
Ringen	181
Flensmoeren	181
Moeren	182
Waterscheppen	182
Zuigkorven	183

Hoezen **185**

Boothoezen	185
Buitenboordmotorhoes	186
Propellerhoezen	186

Hoorns **188**

Elektrische hoorns	188
Luchthoorns	189
Compressoren	190
Toebehoren voor hoorns	191

Hydrofoors **194**

Hydrofoors	194
Onderdelen voor hydrofoors	194
Toebehoren voor Drinkwatersystemen	195

Impellers **197**



Index:

Impellers	197
Instrumenten	209
<hr/>	
Hollex meters	209
Hollex niveaumeting	213
Hollex sensoren	215
Hollex verloopstukken	216
Veratron Viewline meters	217
Veratron niveaumeting	224
Veratron sensoren	226
VDO sensoren	227
VDO Toebehoren	229
Trim systemen	234
<hr/>	
Zipwake Kits	234
Zipwake Interceptors	235
Zipwake Display	236
Zipwake bekabeling	237
Zipwake controlboxen	237
Zipwake toebehoren	237
Navigatie en communicatie systemen	242
<hr/>	
Kaartplotters	242
Fishfinder	244
Digitale kaarten	245
Bedieningen	249
Marifoons	251
Control Boxen	253
Stuurautomaat	253
Antennes	255
Sensoren	258
Bekabeling	260
Wifi Set	264
Antennes	266
Connectoren	272
Bekabeling	274
Isolatie	278
<hr/>	
Absorptie	278
Combinatieplaat	278
Isolatie	279
Trillingsisolatie	279
Isolatieband	279



Index:

Ontdreuning	280
Toebehoren	280
Koelkasten en Vriezers	282
Koelkasten en Vriezers	282
Lijmen en kitten	285
Cleaners	285
Primers	285
Lijmen en kitten	286
Elektrische Outboard Motoren	292
Elektrische Outboard Motoren	292
Onderdelen voor motoren	293
Motorbediening	297
Mechanische motorbediening Morse	297
Mechanische motorbediening Maxflex	297
Mechanische motorbediening Kobelt	298
Kobelt toebehoren	299
Kabels motor-en keerkoppelingen	300
Kabels motor-en keerkoppelingen	304
DS-units	304
Accessoires voor kabels	305
Stopsystemen	306
Noodstop	307
Motorsteunen	311
Trillingdempers PC	311
Trillingdempers onderdelen	314
Instelbare vullingen	315
Hydraulische stuurinrichtingen	317
Besturingsset	317
Hydr. stuercilinders	317
Stuurpomp met terugslagklep	317
Stuurpompen zonder terugslagklep	318
In-line terugslagklep	318
Hydr. stuercilinders	319
Stuurpompen met terugslagklep	319
Stuurpompen zonder terugslagklep	320
In-line terugslagklep	320
Hydr. outboard besturing	323
Hydr. outboard cilinders	323



Index:

Hydr. outboard pompen	324
stuurpompen tilt systemen	325
Elektrisch hydraulische pompsets	325
Onderdelen hydraulisch	327
Cilinderogen	328
Onderdelen	329
Olie- en vlakkoelers	335
Oliekoelers	335
Vlakkoelers	337
Expansietanks	338
Olietanks	338
Overdrukdommen	338
Stuur bekabeling	340
Stuur Kabelbesturing	340
Tilt systeem compleet	343
Stuurkop	343
Outboard Diversen	345
Doorvoeren outboard	345
Hoosbakjes	345
Hydrofoils	345
Motorhendelverlengers	346
Spiegelbescherming	346
Dek en vluchtluiken	349
Vlucht luiken	349
Toebehoren	352
Onderdelen	355
Patrijspoorten en lichtranden	358
Gebo patrijspoorten	358
Gebo toebehoren	360
Hollex patrijspoorten	361
Pompen	363
Bilge- en dekwaspompen	363
Bilgepompen	363
Bilgefilters	364
Circulatiepompen	365
Dekwaspompen	366
Dieseloliepompen	368
Aftappompen	369



Index:

Vleugelpompen	369
Dompelpompen	370
Drinkwaterpompen	373
Drinkwaterfilters	374
Elektrische membraanpompen	375
Koelwaterpompen	377
Versnijdingspompen	378
Niveauschakelaars	379
Afvoersets	380
Onderdelen pompen	380
Toebehoren	382

Drinkwater en brandstofslangen **384**

Slangen	384
Slangklemmen	393

Sloten **400**

Beugel	400
Complete slot set	400
Walanker	401
Motorslot	401
Slotmoeren	402

Smering **404**

Koelvloeistoffen en antivries	404
Oliesmering	404
Smeermiddelen	405
Vetsmering	406
Vetsmering automatisch/elektrisch	410
Vetsmering handmatig	412

Stroomvoorziening **414**

Hollex Accu's	414
Accu's ION	415
Accu Gel	416
Accu AGM	416
Accumonitoring	418
Dynamo's & laadregelaars	418
Laadstroomverdelers	420
DC Distribution en Mastershunt	422
Acculaders Easycharge	423
Acculaders ChargeMaster	424
Acculaders Mass Charger	425
CombiMaster	426



Index:

CombiMaster Pro	426
CombiMaster Ultra	427
AC omschakelsystemen	427
Masterbus Displays	429
Masterbus interfaces	429
Masterbus kabels	430
AC Master omvormers	431
DC Master omvormers	432
Mac Plus omvormers	434
Magic omvormers	435
Solar	435
Digitaal schakelen	437
Kabels	438
Schakelaars	439
Connectors	440
Toebehoren	441
Uitlees displays	442

Installatie en aansluitmaterialen

447

Aansluitstuds	447
Accubox	448
Accuklemkappen	449
Accuklemmen	450
Busbar BEP Marine	451
Busbar Blue Sea Systems	453
Installatie automaten	454
Installatie kasten	457
Hoofdschakelaars	459
Kabeldoorvoeren	466
Kabelhaspels	468
Walstroom kabels	470
Walstroom aansluitingen	471
Walstroom onderdelen	472
Kabels- en acculaskabels	473
DC connectors en stekkers	477
Kabelschoenen rondsteek	478
Superseal stekker	479
Kabelschoenen vlaksteek	480
Kabelschoenen vorksteek	481
Kabelschoenen ringsteek	482
Kabelschoenen doorverbinders	483
Kabelschoenen eindverbinder	484
Kabelmanagement	484



Index:

Relais	490
Trekschakelaar	492
Tuimelschakerlaars	492
Drukknop	493
Sleutel bediende schakelaars	495
Bedieningsknoppen	497
ATC zekeringen	498
Maxi zekeringen	498
Blok zekeringen	499
T-fuse zekeringen	500
ANL zekeringen	500
Zekeringautomaten	501
Zekering houders	504

Stofzuigers **510**

Stofzuigers	510
Onderdelen	510

Schoonmaak **514**

Sjippie schoonmaakmiddelen	514
Sjippie tools	519

Spuitwerk **522**

Spuitwerk	522
-----------	-----

Stuurstoelen **525**

Hollex stoelkuip	525
Hollex banken	527
Hollex stuurstoelen	528
Hollex stoelonderstellen	528
Hollex stoel dragers	529
Pörtner stuurstoelen	530
Zwaardvis stoelonderstellen	539
Zwaardvis stoelzuilen	541
Zwaardvis stoel dragers	542
Zwaardvis voetensteun	542
Zwaardvis railsystemen	543
Zwaardvis toebehoren	543
Cleemann stuurstoelen	545
Cleemann railsystemen	548
Recaro stuurstoelen	549
Recaro stoelonderstellen	551
Recaro voetensteun	553
Recaro railsystemen	553



Index:

Recaro toehoren	554
Tafels	556
Hollex Tafelbladen	556
Zwaardvis Tafelbladdragers	557
Zwaardvis tafelonderstellen	558
Zwaardvis Tafel zuilen	559
Sequoia Tafel zuilen	560
Sequoia Onderdelen	560
Stuurwielen	563
Retro klassieke stuurwielen	563
Comfort grip stuurwielen	565
Retro Design stuurwielen	566
Design stuurwielen	567
Sport stuurwielen	567
Stuurwiel adapters	568
Stuurpennen	569
Toiletten	571
Electrische pomp toiletten	571
Handpomp toiletten	574
Onderdelen toiletten	575
Touwen	580
Ankerlijnen	580
Fenderlijnen 3 strengs	581
Fenderlijnen 16 strengs	583
Landvastlijnen 3 strengs	584
Landvastlijnen 16 strengs polyprop	587
Landvastlijnen 16 strengs polyester	589
Landvastveren	591
Uitlaatsystemen	594
Dempers droog	594
Expansiestukken	595
Lasbochten	597
Spiegeldoorvoeren	597
Natte uitlaatsystemen	598
Brandveiligheid	602
Brandblussers	602
Blusdeken	602
Accessoires brandbeveiliging	603



Index:

Verwarming en ventilatie **605**

Ventilatoren	605
Radiaal ventilatoren	605
Lijnventilatoren	606
Luchtslangen	606
Luchtslangen	606
Uitblaasroosters	607
Ventilatiekappen	608
Warmtewisselaars	610

Verlichting **614**

Hollex navigatieverlichting	614
Hollex (Kaart)leeslampen	615
Hollex werklampen	617
Hollex dekschijnwerpers	618
Hollex inbouwlampen	618
Hollex opbouwlampen	620
Hollex Led paneel	622
Hollex accessoires en toebehoren	623
Marinco Dekschijnwerpers	624
Marinco schijnwerpers accessoires	624
Navigatieverlichting	625
Dimmer	625
Vervangingslampen	626

Hella verlichting **630**

Hella navigatieverlichting	630
Hella (Kaart)leeslampen	642
Hella handschijnwerpers	643
Hella Oblong Courtesy	645
LED Courtesy Strip Lamp	645
Hella SlimLine	650
Hella LED Windex	651
Hella DuraLED	651
Hella EuroLED 75	658
Hella EuroLED 95	660
Hella EuroLED 150	661
Hella LED Livewell/Courtesy lamp	662
Hella Oblong Coutesy	662
Hella Easy Fit Step lamp	663
Hella Module 70	664
Hella Mega Beam	665
Hella Oval	666



Index:

Hella Powerbeam	666
Hella Flood mast deklamp	667
Hella Sea Hawk	668
Hella RokLUME	676
Hella HypaLUME	677
Hella onderwaterverlichting	678
Hella accessoires en toebehoren	679

Prebit verlichting

681

Prebit Tafellampen	681
Prebit Wandlampen	684
Prebit Flexlamp 01	698
Prebit Flexlamp 01-1	700
Prebit Flexlamp 04	702
Prebit Flexlamp 04-1	704
Prebit Flexlamp 05	706
Prebit Flexlamp 05 IP68	707
Prebit Flexlamp 05-1	708
Prebit Flex/klemlamp 05	709
Prebit Flexlamp 07	710
Prebit Flexlamp 07 HV	714
Prebit Flexlamp 07-1	715
Prebit Flexlamp 07-1 D2W	717
Prebit opbouwlamp F5	719
Prebit plafonnière D1	720
Prebit plafonnière D2	721
Prebit plafonnière D3	722
Prebit armatuur UB01	723
Prebit armatuur UB02	725
Prebit EB01	726
Prebit EB02	727
Prebit EB12 2.0	728
Prebit EB15	731
Prebit EB22	734
Prebit EB04	736
Prebit EB13	737
Prebit EB32	738
Prebit EB32R	739
Prebit EB33	740
Prebit EB33R	741
Prebit EB42	742
Prebit EB42R	743
Prebit accessoires en toebehoren	744



Index:

Vlaggen	746
Vlaggen	746
Masten	748
Masthouder	748
Vlaggenstokken	748
Vlaggenstokhouders	749
Wasbakken	752
Enkele wasbakken	752
Toebehoren voor wasbakken	753
Waterfun	755
Peddels	755
Sup Boards	755
Toebehoren	755
Tubes	756
Outboard lijnen	757
Zwemtrappen	759
Zwemtrappen	759
Ruitenwissermotoren	765
Ruitenwissermotoren LD	765
Ruitenwissermotoren MD	765
Ruitenwissermotoren HD	770
Ruitenwissermotoren KW	772
Ruitenwisserarmen	775
Ruitenwisserarmen LD	775
Ruitenwisserarmen MD1	776
Ruitenwisserarmen MD2	777
Ruitenwisserarmen HD1	777
Ruitenwisserarmen HD2	777
Ruitenwisserarmen KW	778
Ruitenwisserbladen	780
Ruitenwisserbladen LD	780
Ruitenwisserbladen HD	780
Ruitenwisserbedieningen	783
Ruitenwisserbedieningen LD	783
Ruitenwisserbedieningen CT	783
Ruitenwisserbedieningen Retro	785



Index:

Ruitensproeier installatie	787
Ruitensproeier installatie	787
Roeren	791
Roeren	791
Roerlievers	793
Roerlievers	793
Vaarstand schroeven onderdelen	801
Anoden	801
stel bouten	802
Onderdelen	803
Propeller trekkers	804
Propeller trekkers	804
Klapschroeven onderdelen	807
Klapschroeven onderdelen	807
Schroefassen	809
Schroefassen	809
Dopmoeren	811
Dopmoer anode	811
Dopmoeren	812
Flensmoeren	813
Borgringen	813
Spieën	814
Spieën	814
Trossensnijders	815
Trossensnijders	815
Onderdelen	818
Uithouders	819
Uithouders	819
Schroefas kokers	821
Schroefas kokers	821
Lagers	822
Watergesmeerde lagers	822
Vetgesmeerde lagers	829



Index:

Glands	831
Glands	831
Asafdichtingen	833
Asafdichtingen Hollex	833
Asafdichtingen VetFlex	833
Asafdichtingen STB	833
Asafdichtingen SureSeal	834
Asafdichtingen SureSeal Onderdelen	837
Asafdichtingen SeriesOne	840
Asafdichtingen Volvo	840
Asafdichtingen toebehoren	841
Schroefaspakking	843
Schroefaspakking	843
Klemnaven	844
R&D klemnaven	844
TOR klemnaven	845
Hollex klemnaven	845
Centa klemnaven	845
Stuwdrukunits	847
Stuwdrukblokken	847
Stuwdrukligers	847
Tonlagerblokken	848
Homokinetische koppelingen	849
Centa koppelingen	849
Aqua Drive koppelingen	851
Python-Drive koppelingen	858



Coming soon...

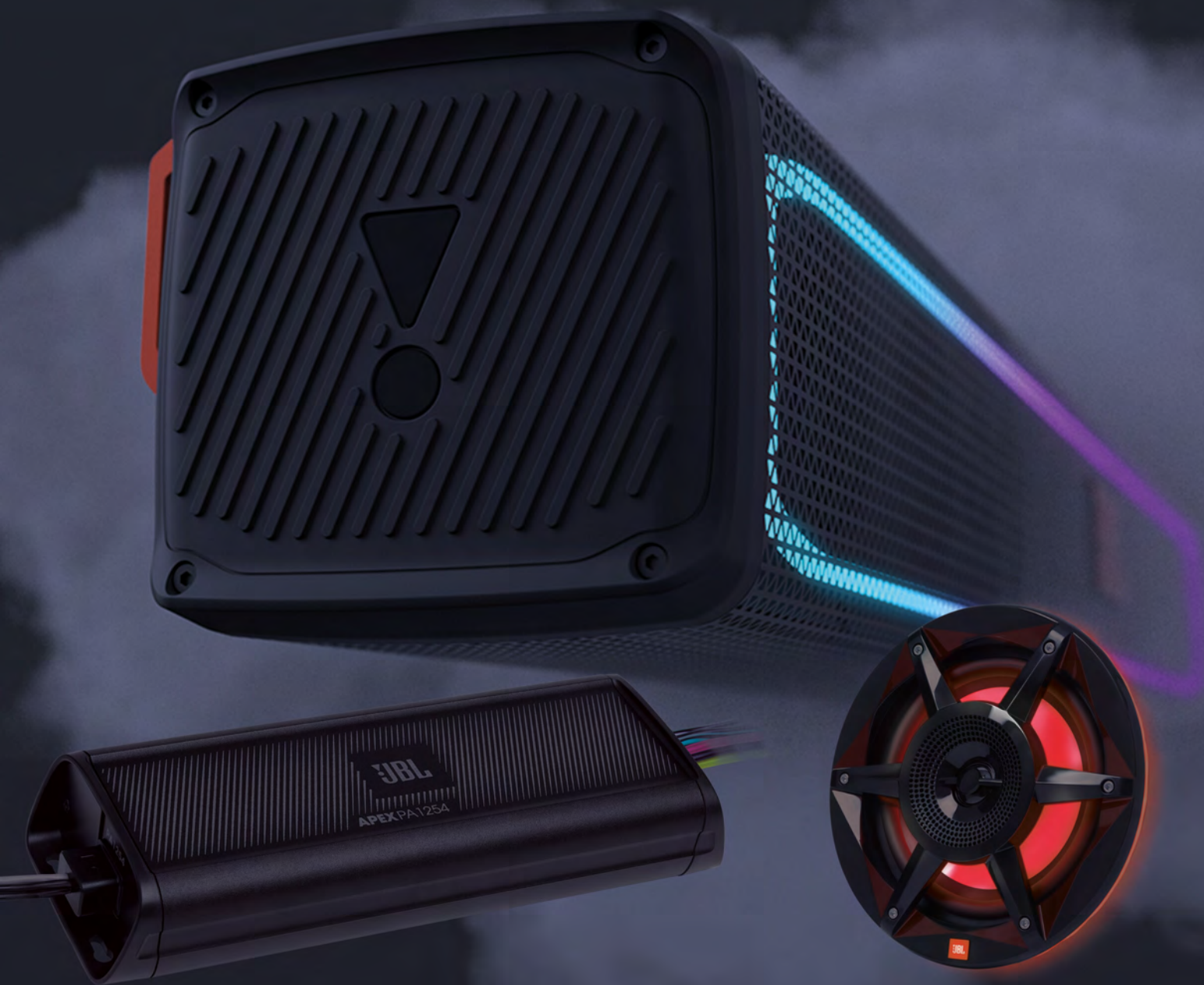

Houd onze website in de gaten

Ankergererei





All the products are made and distributed by MZ Electronic S.r.l.

YOUR PARTNER FOR ANCHORING

Born from Orvea know how, that manufactures since 1947 a complete range of anchor windlasses, capstans, chain stoppers and electronic accessories.



We are proud to inform you about MZ Electronic takeover of Officina Navale Nanni S.r.l. (O.N.N.). O.N.N. was born in 1950 in Viareggio; it is specialized in creating vertical and horizontal windlasses, chain stoppers, capstans and deck equipments for boats up to 90 meters (diameter of the chain 32 mm with stud-link). All the products support electric, hydraulic and pneumatic supplies and can be certified with the most important naval registers (RINA, BV, LR, RMRS, ABS, etc.).

The factory has a big experience in carrying out custom products, in order to meet any need encountered during planning stage.



Hollex ankers rvs 316

Onze eigen Hollex Ankers van ongekeerde hoge kwaliteit van gepolijst RVS316.

Ankers zijn in diverse gewichten leverbaar.

Materiaal		RVS 316 gepolijst
Product	Omschrijving	
123312	Hollex anker 12kg rvs316 gepolijst	
123320	Hollex anker 20kg rvs316 gepolijst	
123325	Hollex anker 25kg rvs316 gepolijst	
123330	Hollex anker 30kg rvs316 gepolijst	
123335	Hollex anker 35kg rvs316 gepolijst	



Gegalvaniseerde poolankers

Zwaar gegalvaniseerde originele Pool® kwaliteitsanker met holle vloeien die ook inwendig gegalvaniseerd zijn. Het anker is standaard gebalanceerd uitgevoerd.

Materiaal		Gegalvaniseerd staal
Product	Omschrijving	
1206.P	Poolanker ca. 16kg	
1207.P	Poolanker ca. 20kg	
1218.P	Poolanker ca. 24kg	
1219.P	Poolanker ca. 32kg	
1220.P	Poolanker ca. 40kg	
1221.P	Poolanker ca. 48kg	

Hollex Manta ankers rvs 316

Het Hollex Manta Anker.

Een uitstekende keuze voor bootbezitters die op zoek zijn naar betrouwbaarheid en duurzaamheid. Dit anker is vervaardigd van hoogwaardig RVS316 materiaal en is beschikbaar in diverse maten en gewichten om aan uw specifieke ankerbehoeften te voldoen.



Materiaal		RVS 316
Product	Omschrijving	
123175	Hollex Manta anker rvs316 7,5kg	
123110	Hollex Manta anker rvs316 10kg	
123120	Hollex Manta anker rvs316 20kg	
123125	Hollex Manta anker rvs316 25kg	
123130	Hollex Manta anker rvs316 30kg	
123140	Hollex Manta anker rvs316 40kg	
123150	Hollex Manta anker rvs316 50kg	

Hollex ploeg ankers rvs 316

Het Hollex Ploeg Anker.

een uitstekende keuze voor bootbezitters die op zoek zijn naar een betrouwbaar en duurzaam anker. Deze ankers zijn vervaardigd van hoogwaardig gepolijst RVS (AISI 316) en zijn verkrijgbaar in verschillende gewichten, waaronder 6 kg, 10 kg, 16 kg, 20 kg en 25 kg. Dit biedt u de mogelijkheid om het juiste gewicht te kiezen dat past bij uw boot grootte en anker behoeften.



Materiaal		RVS 316 gepolijst
Product	Omschrijving	
123206	Hollex ploeganker 6kg	
123210	Hollex ploeganker 10kg	
123216	Hollex ploeganker 16kg	
123220	Hollex ploeganker 20kg	
123225	Hollex ploeganker 25kg	

Hollex paraplu ankers gegalvaniseerd staal

Het Hollex Paraplu Anker.

Een betrouwbare keuze voor bootbezitters die op zoek zijn naar een efficiënt en veelzijdig anker. Deze ankers zijn gemaakt van duurzaam gegalvaniseerd staal en zijn verkrijgbaar in verschillende gewichten, waaronder 1,5 kg, 2,5 kg, 3,2 kg, 4 kg, 6 kg en 8 kg. Dit biedt u de flexibiliteit om het juiste gewicht te kiezen voor uw boot en de ankerbehoeften.



Materiaal		Gegalvaniseerd staal
Product	Omschrijving	
123415	Hollex paraplu anker 1,5kg	
123425	Hollex paraplu anker 2,5kg	
123432	Hollex paraplu anker 3,2kg	
123440	Hollex paraplu anker 4,0kg	
123460	Hollex paraplu anker 6,0kg	
123480	Hollex paraplu anker 8,0kg	

Hollex paddestoel ankers

Hollex Paddenstoel Anker.

Een uitstekende keuze voor bootbezitters die op zoek zijn naar een lichtgewicht en duurzaam anker voor hun kleine boten. Dit anker is gemaakt van gelamineerd PVC materiaal, wat zorgt voor zowel gewichtsbesparing als duurzaamheid. U kunt kiezen uit twee varianten, 3 kg en 5 kg, afhankelijk van uw bootgrootte en ankerbehoeften.

Materiaal		Gegalvaniseerd staal	PVC
Product	Omschrijving	Kleur	
50380	Hollex anker mushroom 3kg	PVC gelamineerd	Rood
50381	Hollex anker mushroom 5kg	PVC gelamineerd	Geel





Hollex Bay ankers gegalvaniseerd staal

Het Hollex Bay Anker is de betrouwbare keuze voor elke boot. Gemaakt van hoogwaardig gegalvaniseerd staal, biedt dit anker uitstekende corrosie- en slijtvastheid, ideaal voor langdurig gebruik in zowel zout- als zoetwater. Dankzij het ontwerp grijpt het anker snel in de bodem en biedt het een stevige houvast, zelfs onder uitdagende omstandigheden. Kies voor zekerheid en veiligheid met het Hollex Bay Anker – de perfecte combinatie van kracht en duurzaamheid.

Materiaal	Gegalvaniseerd staal
Product	Omschrijving
115102726	Hollex Bay anker 2,0kg
115102727	Hollex Bay anker 3,5kg
115102728	Hollex Bay anker 6,0kg
115102729	Hollex Bay anker 8,0kg
115102730	Hollex Bay anker 10,0kg
115102731	Hollex Bay anker 12,0kg
115102732	Hollex Bay anker 14,0kg

Hollex ankerketting DIN766 RVS316

Deze RVS 316 ankerkettingen zijn leverbaar in 8 en 10 mm. De kettingen zijn conform DIN766; de 10 mm RVS ankerketting is eventueel op aanvraag ook conform DIN 766L (ISO 4565) leverbaar. In verband met de RVS-prijsschommelingen, rekenen wij voor onderstaandekettingen met een dagprijs. Vraag ernaar bij onze afdeling Verkoop.

Product	P1 schalm	Gewicht	Ketting	Max.	Lengte (m)
1201.025	18.5	0,8	6	16	25
1201.050	18.5	0,8	6	16	50
1201.100	18.5	0,8	6	16	100
1202.005	24	1,34	8	20	5
1202.030	24	1,34	8	20	30
1202.050	24	1,34	8	20	50
1202.100	24	1,34	8	20	100
1203.005	28	2,21	10	32	5
1203.025	28	2,21	10	32	25
1203.030	28	2,21	10	32	30
1203.050	28	2,21	10	32	50

Hollex ankerketting DIN766 gegalvaniseerd staal

Gegalvaniseerde ankerketting. Verkrijgbaar in 8, 10 en 13 mm, conform DIN 766. Leverbaar in standaard lengtes. Bij afwijkende lengtes geldt: prijs en levertijd op aanvraag.



Materiaal Norm	Gegalvaniseerd staal DIN 766				
	P1 schalm	Gewicht	Ketting	Max.	Lengte (m)
Product					
1207.030	18,5	0,85	6	16	30
1204.025	24	1,45	8	32	25
1204.030	24	1,45	8	32	30
1204.050	24	1,45	8	32	50
1204.100	24	1,45	8	32	100
1206.025	28	2,30	10	50	25
1206.030	28	2,30	10	50	30
1206.050	28	2,30	10	50	50
1206.100	28	2,30	10	50	100
1208.050	36	3,90	13	80	50
1208.100	36	3,90	13	80	100

Hollex ankerketting ISO4565 gegalvaniseerd staal

Gegalvaniseerde ankerketting. Verkrijgbaar in 8, 10 en 13 mm ISO 4565. Leverbaar in aangegeven standaard lengtes. Bij afwijkende lengtes geldt: prijs en levertijd op aanvraag.



Product	P1 schalm	Gewicht	Ketting	Max.	Lengte (m)
1205.025	30	2,25	10	50	25
1205.030	30	2,25	10	50	30
1205.050	30	2,25	10	50	50
1205.060	30	2,25	10	50	60
1205.100	30	2,25	10	50	100

Hollex dubbele verbindingswartels

Wartel van gepolijst RVS 316

Materiaal	RVS 316
Product	Omschrijving
115102717	Hollex kettingwartel 6-8mm rvs316
127025	Hollex verbinder wartelend tbv ketting 8mm rvs316
127026	Hollex verbinder wartelend tbv ketting 10mm rvs316





Hollex verbindingswartels

Wartel van gepolijst RVS 316

Materiaal		RVS 316			
Product	Ketting dikte (mm)	Lengte (mm)	Breedte (mm)	Hoogte (mm)	
1280	8	210	110	15	
1281	10	325	110	15	



Hollex enkele verbindingswartels

Wartel van gepolijst RVS 316

Materiaal		RVS 316
Product	Omschrijving	
127021	Hollex verbinder vast tbv ankerketting 10mm rvs316	
127022	Hollex verbinder vast tbv ankerketting 13mm rvs316	



Hollex verbindingswartels

H- en D-sluitingen van RVS 316

Materiaal		RVS 316
Product	Ketting dikte (mm)	Geschikt voor
1285	10	123425 / 123432 / 123440 / 123480 / 123415
1286	10	123425 / 123432 / 123440 / 123480 / 123415



Hollex verbindingswartels

Wartel van gepolijst RVS 316

Product	Omschrijving
115102687	Hollex wartelsluiting 5mm rvs316
115102688	Hollex wartelsluiting 6mm rvs316
115102689	Hollex wartelsluiting 8mm rvs316
115102690	Hollex wartelsluiting 10mm rvs316



Hollex Kettingstopper

Product	Materiaal	Ketting	Lengte	Breedte	Hoogte
127027	RVS 316	10	80	70	61

Hollex boegrol

Onze boegrollen zijn gemaakt van gepolijst RVS 316 en uitgevoerd met Nylon wielen.

127101 is geschikt voor; Delta, ploeg en Danforth ankers.
127102, 127103, 127104 en 127105 zijn geschikt voor; Delta, ploeg, Danforth, Force en Bruce ankers.

Materiaal		RVS 316		
Product	Trekkracht (kg)	Lengte (mm)	Breedte (mm)	Hoogte (mm)
127101	12	220	61	113



Hollex boegrol

Materiaal		RVS 316		
Product	Trekkracht (kg)	Lengte (mm)	Breedte (mm)	Hoogte (mm)
115102270	10	330	70	200
115102271	15	400	70	200
115102272	20	490	90	200
115102273	30	595	90	205
115102269	50	890	100	235



Hollex boegrol

Onze boegrollen zijn gemaakt van gepolijst RVS 316 en uitgevoerd met Nylon wielen.

127101 is geschikt voor; Delta, ploeg en Danforth ankers.
127102, 127103, 127104 en 127105 zijn geschikt voor; Delta, ploeg, Danforth, Force en Bruce ankers.

Materiaal		RVS 316		
Product	Trekkracht (kg)	Lengte (mm)	Breedte (mm)	Hoogte (mm)
127102	16	400	63	65
127103	20	480	90	73



Hollex boegrol

Onze boegrollen zijn gemaakt van gepolijst RVS 316 en uitgevoerd met Nylon wielen.

127101 is geschikt voor; Delta, ploeg en Danforth ankers.
127102, 127103, 127104 en 127105 zijn geschikt voor; Delta, ploeg, Danforth, Force en Bruce ankers.

Materiaal		RVS 316		
Product	Trekkracht (kg)	Lengte (mm)	Breedte (mm)	Hoogte (mm)
127104	16	400	76	63
127105	20	480	106	80





Ankerlier Moon 24/230V en hydraulisch

Type Model	Verticaal
Materiaal	Verchroomd messing RVS 316
Geschikt voor	Schepen tot 30m

Product	Omschrijving
MO3500.2412D	24V 3500W / 13mm DIN766 met drum
MO3500.2414D	24V 3500W / 14mm ISO met drum
MO4000.AC12D	230V 4000W / ketting 13mm DIN766
MO4000.AC14D	230V 4000W / ketting 14mm ISO



Ankerlier Star Plus 12/24V en hydraulisch

Type Model	Verticaal
Materiaal	Verchroomd brons
Geschikt voor	Schepen tot 26m
Product	Omschrijving
SP09HY.10D7	hydraulisch ketting 10mm DIN766 met drum
SP09HY.10SD	hydraulisch ketting 10mm ISO met drum
SP09HY.12L	hydraulisch ketting 13mm DIN766
SP09HY.14L	hydraulisch ketting 14mm
SP2200.AC12D	230V 2200W / ketting 13mm DIN766 met drum
SP2200.AC12L	230V 2200W / ketting 13mm DIN766
SP2200.AC13D7	230V 2200W / ketting 13mm DIN766 met drum
SP2200.AC14D	230V 2200W / ketting 14mm met drum
SP2200.AC14L	230V 2200W / ketting 14mm ISO
SP2300.2410D7	24V 2300W / ketting 10mm DIN766 met drum
SP2300.2410L7	24V 2300W / ketting 10mm DIN766
SP2300.2410SD	24V 2300W / ketting 10mm ISO met drum
SP2300.2410SL	24V 2300W / ketting 10mm ISO
SP2300.2412D	24V 2300W / ketting 13mm DIN766 met drum
SP2300.2412L	24V 2300W / ketting 13mm DIN766
SP2300.2413D7	24V 2300W / ketting 13mm DIN766 met drum
SP2300.2414D	24V 2300W / ketting 14mm met drum
SP2300.2414L	24V 2300W / ketting 14mm ISO
SP2700.2412D	24V 2700W / ketting 13mm DIN766 met drum
SP2700.2412L	24V 2700W / ketting 13mm DIN766
SP2700.2413D7	24V 2700W / ketting 13mm DIN766 met drum
SP2700.2414D	24V 2700W / ketting 14mm met drum
SP2700.2414L	24V 2700W / ketting 14mm ISO
SP3600.AC12D	230V 3600W / ketting 13mm DIN766 met drum
SP3600.AC12L	230V 3600W / ketting 13mm DIN766
SP3600.AC13D7	230V 3600W / ketting 13mm DIN766 met drum
SP3600.AC14D	230V 3600W / ketting 14mm met drum
SP3600.AC14L	230V 3600W / ketting ketting 14mm ISO



Ankerlier Star 12/24V

Type Model
Type Uitvoering
Geschikt voor

Verticaal
Elektrisch
Schepen tot 19m

Product	Omschrijving
ST1500.1210D	12V 1500W / ketting 10mm ISO met drum
ST1500.1210D7	12V 1500W / ketting 10mm DIN766 met drum
ST1500.1210L	12V 1500W / ketting 10mm ISO
ST1500.1210L7	12V 1500W / ketting 10mm DIN766
ST1500.2410D	24V 1500W / ketting 10mm ISO met drum
ST1500.2410D7	24V 1500W / ketting 10mm DIN766 met drum
ST1500.2410L	24V 1500W / ketting 10mm ISO
ST1500.2410L7	24V 1500W / ketting 10mm DIN766
ST1700.1210D	12V 1700W / ketting 10mm ISO met drum
ST1700.1210D7	12V 1700W / ketting 10mm DIN766 met drum
ST1700.1210L	12V 1700W / ketting 10mm ISO
ST1700.1210L7	12V 1700W / ketting 10mm DIN766
ST1700.1212D	12V 1700W / ketting 12mm met drum
ST1700.1212L	12V 1700W / ketting 12mm
ST1700.2410D	24V 1700W / ketting 10mm ISO met drum
ST1700.2410D7	24V 1700W / ketting 10mm DIN766 met drum
ST1700.2410L	24V 1700W / ketting 10mm ISO
ST1700.2410L7	24V 1700W / ketting 10mm DIN766
ST1700.2412D	24V 1700W / ketting 12mm met drum
ST1700.2412L	24V 1700W / ketting 12mm
ST2000.2410D	24V 2000W / ketting 10mm ISO met drum
ST2000.2410D7	24V 2000W / ketting 10mm DIN766 met drum
ST2000.2410L	24V 2000W / ketting 10mm ISO
ST2000.2410L7	24V 2000W / ketting 10mm DIN766
ST2000.2412D	24V 2000W / ketting 12mm met drum
ST2000.2412L	24V 2000W / ketting 12mm



Ankerlier NV16 24/ 230-400V en hydraulisch

Type Model	Verticaal
Product	Omschrijving
NV16-11HY-12D-SX	hydraulisch/ketting 12mm ISO/13mm DIN766 met drum
NV16-11HY-13D-SX	hydraulisch/ketting 13mm DIN764 met drum
NV16-11HY-14D-SX	hydraulisch/ketting 14mm ISO met drum
NV16-11HY-14DT-S	hydraulisch/ketting 14mm met drum en stud link
NV16-11HY-16DD-S	hydraulisch/ketting 16mm DIN766 met drum
NV16-11HY-16D-SX	hydraulisch/ketting 16mm ISO met drum
NV16-11HY-16DT-S	hydraulisch/ketting 16mm met drum en stud link
NV16-30AC-12D-SX	230-400V 3000W/ketting 12mm ISO/ketting 13mm DIN766+drum
NV16-30AC-13D-SX	230-400V 3000W/ketting 13mm DIN764 met drum
NV16-30AC-14D-SX	230-400V 3000W/ketting 14mm ISO met drum
NV16-30AC-14DT-S	230-400V 3000W/ketting 14mm stud link
NV16-30AC-16DD-S	230-400V 3000W/ketting 16mm DIN766 met drum
NV16-30AC-16D-SX	230-400V 3000W/ketting 16mm ISO met drum
NV16-3524-12D-SX	24V 3500W/ketting 12mm ISO/ketting 13mm DIN766+drum
NV16-3524-13D-SX	24V 3500W/ketting 13mm DIN764 met drum
NV16-3524-14D-SX	24V 3500W/ketting 14mm ISO met drum
NV16-3524-14DT-S	24V 3500W ketting 14mm stud link
NV16-3524-16DD-S	24V 3500W/ketting 16mm DIN766 met drum
NV16-3524-16D-SX	24V 3500W/ketting 16mm ISO met drum
NV16-3524-16DT-S	24V 3500W/ketting 16mm met drum en stud link
NV16-40AC-12D-SX	230-400V 4000W/ketting 12mm ISO/ketting 13mm DIN766+drum
NV16-40AC-13D-SX	230-400V 4000W/ketting 13mm DIN764 met drum
NV16-40AC-14D-SX	230-400V 4000W/ketting 14mm ISO met drum
NV16-40AC-14DT-S	230-400V 4000W/ketting 14mm stud link
NV16-40AC-16DD-S	230-400V 4000W/ketting 16mm DIN766 met drum
NV16-40AC-16D-SX	230-400V 4000W/ketting 16mm ISO -MD
NV16-40AC-16DT-S	230-400V 4000W/ketting 16mm met drum en stud link



Ankerlier Orchid 24/ 230-400V en hydraulisch



Type Model	Verticaal
Product	Omschrijving
OR-07HY-10D	hydraulisch / ketting 10mm ISO met drum
OR-07HY-10D7	hydraulisch / ketting 10mm DIN766 met drum
OR-07HY-10L	hydraulisch / ketting 10mm ISO
OR-07HY-10L7	hydraulisch / ketting 10mm DIN766
OR-07HY-12D	hydraulisch / ketting 12mm ISO met drum
OR-07HY-12L	hydraulisch / ketting 12mm ISO
OR-07HY-13D	hydraulisch / ketting 13mm DIN766 met drum
OR-07HY-13L	hydraulisch / ketting 13mm DIN766
OR-09HY-10D7	hydraulisch / ketting 10mm DIN766 met drum
OR-09HY-10L7	hydraulisch / ketting 10mm DIN766
OR-09HY-10SD	hydraulisch / ketting 10mm ISO met drum
OR-09HY-10SL	hydraulisch / ketting 10mm ISO
OR-09HY-12D	hydraulisch / ketting 12mm ISOMD
OR-09HY-12L	hydraulisch / ketting 12mm ISO
OR-09HY-13D	hydraulisch / ketting 13mm DIN766 met drum
OR-09HY-13L	hydraulisch / ketting 13mm DIN766
OR-1512-08D	12V 1500W / ketting 8mm met drum
OR-1512-08L	12V 1500W / ketting 8mm
OR-1512-10D	12V 1500W / ketting 10mm ISO met drum
OR-1512-10D7	12V 1500W/ketting 10mm DIN766 met drum
OR-1512-10L	12V 1500W / ketting 10mm ISO
OR-1512-10L7	12V 1500W / ketting 10mm DIN766
OR-1524-08D	24V 1500W / ketting 8mm met drum
OR-1524-08L	24V 1500W / ketting 8mm
OR-1524-10D	24V 1500W / ketting 10mm ISO met drum
OR-1524-10D7	24V 1500W / ketting 10mm ISO met drum
OR-1524-10L	24V 1500W / ketting 10mm ISO
OR-1524-10L7	24V 1500W / ketting 10mm DIN766
OR-1712-08D	12V 1700W / ketting 8mm met drum
OR-1712-08L	12V 1700W / ketting 8mm
OR-1712-10D	12V 1700W / ketting 10mm ISO met drum
OR-1712-10D7	12V 1700W / ketting 10mm DIN766 met drum
OR-1712-10L	12V 1700W / ketting 10mm ISO
OR-1712-10L7	12V 1700W / ketting 10mm DIN766
OR-1712-12D	12V 1700W / ketting 12 met drum
OR-1712-12L	12V 1700W / ketting 12
OR-1712-13D	12V 1700W / ketting 13 DIN766 met drum
OR-1712-13L	12V 1700W / ketting 13 mm DIN766
OR-1724-08D	24V 1700W / ketting 8mm met drum
OR-1724-08L	24V 1700W / ketting 8mm
OR-1724-10D	24V 1700W / ketting 10mm ISO met drum

Product	Omschrijving
OR-1724-10D7	24V 1700W / ketting 10mm DIN766 met drum
OR-1724-10L	24V 1700W / ketting 10mm ISO
OR-1724-10L7	24V 1700W / ketting 10mm DIN766
OR-1724-12D	24V 1700W / ketting 12 mm ISO met drum
OR-1724-12L	24V 1700W / ketting 12 mm ISO
OR-1724-13D	24V 1700W / ketting 13 DIN766 met drum
OR-1724-13L	24V 1700W / ketting 13 DIN766
OR-2024-10D	24V 2000W / ketting 10mm ISO met drum
OR-2024-10D7	24V 2000W / ketting 10mm DIN766 met drum
OR-2024-10L	24V 2000W / ketting 10mm ISO
OR-2024-10L7	24V 2000W / ketting 10mm DIN766
OR-2024-12D	24V 2000W / ketting 12mm ISO met drum
OR-2024-12L	24V 2000W / ketting 12mm ISO
OR-2024-13D	24V 2000W / ketting 13mm DIN766 met drum
OR-2024-13L	24V 2000W / ketting 13mm DIN766
OR-20AC-10D	230-400V 2000W / ketting 10mm ISO met drum
OR-20AC-10D7	230-400V 2000W/ketting 10mm DIN766 met drum
OR-20AC-10L	230-400V 2000W / ketting 10mm ISO
OR-20AC-10L7	230-400V 2000W / ketting 10mm DIN766
OR-20AC-12D	230-400V 2000W / ketting 12mm ISO met drum
OR-20AC-12L	230-400V 2000W / ketting 12mm ISO
OR-20AC-13D	230-400V 2000W/ketting 13mm DIN766 met drum
OR-20AC-13L	230-400V 2000W / ketting 13mm DIN766
OR-22AC-10D	230-400V 2200W / ketting 10mm ISO met drum
OR-22AC-10D7	230-400V 2200W/ketting 10mm DIN766 met drum
OR-22AC-10L	230-400V 2200W / ketting 10mm ISO
OR-22AC-10L7	230-400V 2200W / ketting 10mm DIN766
OR-22AC-12D	230-400V 2200W/ketting 12mm DIN766 met drum
OR-22AC-12L	230-400V 2200W / ketting 12mm ISO
OR-22AC-13D	230-400V 2200W/ketting 13mm DIN766 met drum
OR-22AC-13L	230-400V 2200W / ketting 13mm DIN766
OR-2324-10D7	24V 2300W / ketting 10mm DIN766 met drum
OR-2324-10L	24V 2300W / ketting 10mm ISO
OR-2324-10L7	24V 2300W / ketting 10mm DIN766
OR-2324-10SD	24V 2300W / ketting 10mm ISO met drum
OR-2324-12D	24V 2300W / ketting 12mm ISO met drum
OR-2324-12L	24V 2300W / ketting 12mm ISO
OR-2324-13D	24V 2300W / ketting 13mm DIN766 met drum
OR-2324-13L	24V 2300W / ketting 13mm DIN766





Ankerlier Smart R3 12/24V

Type Model	Verticaal
Materiaal	RVS 316 Aluminium
Type Uitvoering	Elektrisch
Geschikt voor	Schepen tot 16m

Product	Omschrijving
R31000.1208D	12V 1000W / ketting 8mm met drum
R31000.1208L	12V 1000W / ketting 8mm
R31000.1210D7	12V 1000W / ketting 10mm DIN766 met drum
R31000.1210L7	12V 1000W / ketting 10mm DIN766
R31000.2408D	24V 1000W / ketting 8mm met drum
R31000.2408L	24V 1000W / ketting 8mm
R31000.2410D7	24V 1000W / ketting 10mm met drum
R31000.2410L7	24V 1000W / ketting 10mm DIN766
R31500.1208D	12V 1500W / ketting 8mm met drum
R31500.1208L	12V 1500W / ketting 8mm
R31500.1210D7	12V 1500W / ketting 10mm DIN766 met drum
R31500.1210L7	12V 1500W / ketting 10mm DIN766 met drum
R31500.2408D	24V 1500W / ketting 8mm met drum
R31500.2408L	24V 1500W / ketting 8mm
R31500.2410D7	24V 1500W / ketting 10mm met drum
R31500.2410L7	24V 1500W / ketting 10mm DIN766
R3700.1208L	12V 700W / ketting 8mm
R3700.2408L	24V 700W / ketting 8mm



Ankerlier CLP 12/24V

Type Model	Verticaal	Omschrijving
Product		
CP-0712-06L		12V 700W / ketting 6mm
CP-0712-08L		12V 700W / ketting 8mm
CP-0724-06L		24V 700W / ketting 6mm
CP-0724-08L		24V 700W / ketting 8mm
CP-1012-06D		12V 1000W / ketting 6mm met drum
CP-1012-06L		12V 1000W / ketting 6mm
CP-1012-08D		12V 1000W / ketting 8mm met drum
CP-1012-08L		12V 1000W / ketting 8mm
CP-1012-10D7		12V 1000W / ketting 10mm DIN766 met drum
CP-1012-10L7		12V 1000W / ketting 10mm DIN766
CP-1024-06D		24V 1000W / ketting 6mm met drum
CP-1024-06L		24V 1000W / ketting 6mm
CP-1024-08D		24V 1000W / ketting 8mm met drum
CP-1024-08L		24V 1000W / ketting 8mm
CP-1024-10D7		24V 1000W / ketting 10mm DIN766 met drum
CP-1024-10L7		24V 1000W / ketting 10mm DIN766



Ankerlier Smart R1 12/24V

Type Model	Verticaal
Materiaal	RVS 316 Aluminium
Type Uitvoering	Elektrisch
Geschikt voor	Schepen tot 13m

Product	Omschrijving
R10500.1206D	12V 500W / ketting 6mm met drum
R10500.1206L	12V 500W / ketting 6mm
R10500.1208D	12V 500W / ketting 8mm met drum
R10500.1208L	12V 500W / ketting 8mm
R10700.1208D	12V 700W / ketting 8mm met drum
R10700.1208L	12V 700W / ketting 8mm
R10700.2408D	24V 700W / ketting 8mm met drum
R10700.2408L	24V 700W / ketting 8mm
R11000.1208D	12V 1000W / ketting 8mm met drum
R11000.1208L	12V 1000W / ketting 8mm
R11000.2408D	24V 1000W / ketting 8mm met drum
R11000.2408L	24V 1000W / ketting 8mm



Ankerlier CLS 12/24V

Type Model Verticaal
Materiaal RVS 316
Geschikt voor Schepen tot 13m

Product	Omschrijving
CS-0512-06D	12V 500W / ketting 6mm met drum
CS-0512-06L	12V 500W / ketting 6mm
CS-0512-08D	12V 500W / ketting 8mm met drum
CS-0512-08L	12V 500W / ketting 8mm
CS-0524-06D	24V 500W / ketting 6mm met drum
CS-0524-06L	24V 500W / ketting 6mm
CS-0524-08D	24V 500W / ketting 8mm met drum
CS-0524-08L	24V 500W / ketting 8mm
CS-0712-06D	12V 700W / ketting 6mm met drum
CS-0712-06L	12V 700W / ketting 6mm
CS-0712-08D	12V 700W / ketting 8mm met drum
CS-0712-08L	12V 700W / ketting 8mm
CS-0724-06D	24V 700W / ketting 6mm met drum
CS-0724-06L	24V 700W / ketting 6mm
CS-0724-08D	24V 700W / ketting 8mm met drum
CS-0724-08L	24V 700W / ketting 8mm
CS-1012-06D	12V 1000W / ketting 6mm met drum
CS-1012-06L	12V 1000W / ketting 6mm
CS-1012-08D	12V 1000W / ketting 8mm met drum
CS-1012-08L	12V 1000W / ketting 8mm
CS-1024-06D	24V 1000W / ketting 6mm met drum
CS-1024-06L	24V 1000W / ketting 6mm
CS-1024-08D	24V 1000W / ketting 8mm met drum
CS-1024-08L	24V 1000W / ketting 8mm



Ankerlier Fyn 12/24V

Type Model	Horizontaal
Materiaal	Geanodiseerd aluminium
Type Uitvoering	Elektrisch
Geschikt voor	Schepen tot 18m

Product	Omschrijving
FY1700.1208D	12V 1700W / ketting 8mm met met drum
FY1700.1210D	12V 1700W / ketting 10mm ISO met drum
FY1700.1212D	12V 1700W / ketting 12mm ISO met drum
FY1700.2408D	24V 1700W / ketting 8mm met drum
FY1700.2410D	24V 1700W / ketting 10mm ISO met drum
FY1700.2412D	24V 1700W / ketting 12mm ISO met drum
FY-1712-10D7	12V 1700W / ketting 10mm DIN766 met drum
FY-1724-10D7	24V 1700W / ketting 10mm DIN766 met drum



Ankerlier Devon 12/24V

Type Model	Horizontaal
Materiaal	Geanodiseerd aluminium
Type Uitvoering	Elektrisch
Geschikt voor	Schepen tot 15m

Product	Omschrijving
DE1000.1208D	12V 1000W / ketting 8mm met drum
DE1000.2408D	24V 1000W / ketting 8mm met drum
DE1500.1210D7	12V 1500W / ketting 10mm DIN766 met drum
DE1500.2410D7	24V 1500W / ketting 10mm DIN766 met drum



Ankerlier Obi 12/24V

Dit horizontale ankerlier is gemaakt van geanodiseerd aluminium met verchroomde kap. Wordt geleverd met een handgeschakeld vrije val systeem. De lier is geschikt voor zowel ankerketting als ankerlijn. Het is ook mogelijk om een combinatie van lijn en ketting binnen te halen. Let er bij een dergelijke combinatie op dat de lijn is aangevlochten aan de ketting, zodat de kettingschijf de verbinding doorlaat. De Obi is verkrijgbaar met of zonder verhaalkop in 12V en 24V. Artikelcodes eindigend op D zijn met verhaalkop en eindigend op L zonder verhaalkop. Ankerlieren voor ketting ISO 4565 zijn verkrijgbaar op aanvraag.

Type Model	Horizontaal
Materiaal	Geanodiseerd aluminium
Type Uitvoering	Elektrisch
Geschikt voor	Schepen tot 15m

Product	Omschrijving
OB0500.1208L	12V 500W / ketting 8mm
OB0700.1208L	12V 700W / ketting 8mm
OB1000.1208D	12V 1000W / ketting 8mm met drum
OB1000.1210D	12V 1000W / ketting 10mm met drum
OB1000.1210D7	12V 1000W / ketting 10mm DIN766 met drum
OB1000.2408D	24V 1000W / ketting 8mm drum
OB1000.2410D	24V 1000W / ketting 10mm met drum
OB1000.2410D7	24V 1000W / ketting 10mm DIN766 met drum
OB1500.1208D	12V 1500W / ketting 8mm met drum
OB1500.1210D7	12V 1500W / ketting 10mm DIN766 met drum
OB1500.2408D	24V 1500W / ketting 8mm met drum
OB1500.2410D7	24V 1500W / ketting 10mm DIN766 met drum



Ankerlier Raja 12/24 en hydraulisch

Horizontale lier met een wit gecoate behuizing. De Raja kan ketting van 10mm ISO, 10mm DIN766 en 14mm ISO. Dit ankerlier is verkrijgbaar in vele uitvoeringen. U kunt zowel bovenop als op links en rechts kiezen of u daar een vahaalkop wilt hebben of een kettingschijf. Neemt u gerust contact op met onze afdeling Verkoop Parts voor meer informatie over de mogelijkheden. De Raja wordt aanbevolen voor schepen tot een lengte van 26 meter.

Type Model	Horizontaal
Product	Omschrijving
RA-2324-10D-A	24V 2300W / ketting 10mm DIN766
RA-2324-10S-A	24V 2300W / ketting 10mm ISO
RA-2324-12D-A	24V 2300W / ketting 12mm ISO / 13mm DIN766
RA-2324-12T-A	24V 2300W / ketting 12,5mm TR
RA-2324-12H-A	24V 2300W / ketting 1 / 2" HT
RA-2324-14S-A	24V 2300W / ketting 14mm ISO
RA-2324-14T-A	24V 2300W / ketting 14mm met stud link
RA-2724-10D-A	24V 2700W / ketting 10mm DIN766
RA-2724-10S-A	24V 2700W / ketting 10mm ISO
RA-2724-12D-A	24V 2700W/ketting 12mm ISO/13mm DIN766
RA-2724-12H-A	24V 2700W / ketting 1 / 2" HT
RA-2724-12T-A	24V 2700W / ketting 12,5mm met stud link
RA-2724-14S-A	24V 2700W / ketting 14mm ISO
RA-2724-14T-A	24V 2700W / ketting 14mm met stud link
RA-36AC-10S-A	230-400V 3600W / ketting 10mm ISO
RA-36AC-12D-A	230-400V 3600W/ketting 12mm ISO/13mm DIN766
RA-36AC-12H-A	230-400V 3600W / ketting 1 / 2" HT
RA-36AC-14S-A	230-400V 3600W / ketting 14mm ISO
RA-09HY-10D-A	hydraulisch / ketting 10mm DIN766
RA-09HY-10S-A	hydraulisch / ketting 10mm ISO
RA-09HY-12D-A	hydraulisch ankerlier/ketting 12mm ISO/13mm DIN766
RA-09HY-12H-A	hydraulisch / ketting 1 / 2" HT
RA-09HY-12T-A	hydraulisch ankerlier/ketting 12,5mm met stud link
RA-09HY-14S-A	hydraulisch / ketting 14mm ISO
RA-09HY-14T-A	hydraulisch / ketting 14mm met stud link
RA-36AC-12T-A	230-400V 3600W / ketting 12,5mm met stud link
RA-36AC-10D-A	230-400V 3600W/ketting 10mm DIN766



Relais voor ankerlieren

Voor elektrische ankerlieren.

Product	Voltage (V)	Ampère (A)	Vermogen (W)	IP Klasse
127000	12	2,5	1300	IP56
127001	12	2,5	1500	IP56
127002	24	2,5	2000	IP56



Kaapstander Aran

Kaapstander vervaardigd uit RVS 316, met verschillende aandrijvingen verkrijgbaar. Geschikt voor schepen met een lengte tot 28 meter.

Materiaal	Verchroomd brons				
Geschikt voor	Schepen tot 28m				
Product	Max. belasting (kg)	Werklast (kg)	Ampère (A)	Voltage (V)	Vermogen (W)
AR2200.ACD	2100	525		230 / 400	2200
AR2300.24D	2100	500	120	24	2300
AR2700.24D	2300	600	150	24	2700



Kaapstander Heron

Kaapstander vervaardigd uit RVS 316, met verschillende aandrijvingen verkrijgbaar. Geschikt voor schepen met een lengte tot 23 meter.

Materiaal	RVS 316				
Geschikt voor	Schepen tot 23m				
Product	Max. belasting (kg)	Werklast (kg)	Ampère (A)	Voltage (V)	Vermogen (W)
HE1500.12D	1250	150	130	12	1500
HE1500.24D	1290	160	70	24	1500
HE1700.12D	1650	220	185	12	1700
HE1700.24D	1700	240	90	24	1700
HE2000.230D	1700	250		230	2000
HE2000.24D	1750	270	100	24	2000



Kaapstander Milos

Kaapstander vervaardigd uit RVS 316, met verschillende aandrijvingen verkrijgbaar. Aanbevolen voor boten tot 38 meter.

Materiaal	RVS 316				
Geschikt voor	Schepen tot 38m				
Product	Max. belasting (kg)	Werklast (kg)	Ampère (A)	Voltage (V)	Vermogen (W)
MI3000.ACD	4000	1100		230 / 400	3000
MI3500.24D	4000	1100	195	24	3500



Kaapectander Paros Lux

In RVS 316 uitgevoerde kaapectaander voor schepen met een lengte tot 13m.

Materiaal	RVS 316				
Geschikt voor	Schepen tot 13m				
Product	Max. belasting (kg)	Werklast (kg)	Ampère (A)	Voltage (V)	Vermogen (W)
PX0500.12D	650	90	60	12	500
PX0500.24D	670	90	32	24	500
PX0700.12D	750	100	90	12	700
PX0700.24D	760	100	40	24	700



Kaapectander Nestor

Kaapectaander vervaardigd uit RVS 316, met verschillende aandrijvingen verkrijgbaar. Aanbevolen voor boten tot 17 meter.

Materiaal	RVS 316				
Geschikt voor	Schepen tot 17m				
Product	Max. belasting (kg)	Werklast (kg)	Ampère (A)	Voltage (V)	Vermogen (W)
NE1000.12D	1020	130	115	12	1000
NE1000.24D	1060	140	60	24	1000
NE1500.12D	1250	150	130	12	1500
NE1500.24D	1290	160	70	24	1500



Kettingtellers

Product	Omschrijving
127017	MZ Electronic kettingteller EV030 draadloos / 100x100x18mm
127018	MZ Electronic kettingteller EV030 / 100x100x18mm



Afstandsbediening H-Serie

Product	Omschrijving
HC020	MZ Electronic afstandsbediening met kettingteller
HC200	MZ Electronic afstandsbediening 2-kanaals bedraad
HC300	MZ Electronic afstandsbediening 3-kanaals bedraad



Afstandsbediening Kompass

Product	Omschrijving
127013	MZ Electronic afstandsbediening draadloos type Kompass 2
127014	MZ Electronic signaalversterker tbv Kompass afstandsbedieningen
127023	MZ Electronic afstandsbediening draadloos type Kompass 8
127024	MZ Electronic afstandsbediening draadloos type Kompass 4



Ankerlier voetschakelaar

Perfect waterdichte voetschakelaars voor het aansturen van een relais, van bijvoorbeeld een ankerlier. Max. belasting: 4 A. RVS onderstel. Uitgerust met een scharnierende slagvaste afdekkap om toevallige werking te voorkomen. Bedieningsknop in zeewaterbestendig siliconenrubber. Verkrijgbaar in grijs, verchroomd of volledig RVS.

Product	Omschrijving
127005	MZ Electronic voetschakelaar waterdicht UP
127006	MZ Electronic voetschakelaar waterdicht DOWN
127035	MZ Electronic voetschakelaar rvs waterdicht DOWN
127036	MZ Electronic voetschakelaar rvs waterdicht UP



Afstandsbediening W-Serie

Product	Omschrijving
WHC040	MZ Electronic afstandsbediening draadloos

Actuators



Actuator LA12

De actuators zijn onderhoudsvrij, hebben een lange levensduur en zijn door de hoge afdichtingsgraad geschikt voor maritieme toepassingen. Toepassingsvoorbeelden: Afsluiters, kleine lcd-schermen opklappen e.d. De montagebeugel is apart verkrijgbaar en aan beide zijden toepasbaar.

Wij kunnen ook andere modellen en maatwerk leveren voor actuators. Neem contact op met onze verkoop afdeling voor de mogelijkheden. Voor de bediening adviseren wij motorsturing A te gebruiken (art. 036201).

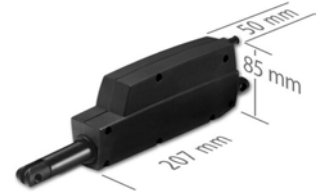

Beschermingsklasse (IP)	IP66
Product	Omschrijving
036001	Linak actuator LA12 12V 4.6A vergrendeld/niet parallel
036002	Linak actuator LA12 24V 2.2A vergrendeld/niet parallel

Actuator LA14

De LA14 is een actuator van de nieuwe generatie; met robuuste gelakte aluminium behuizing en metalen bevestigingsogen, voorzien van interne eindschakelaars. Behalve de standaard compacte versie, is ook een versie beschikbaar welke ter vervanging gebruikt kan worden in plaats van de LA12. Voor de bediening adviseren wij motorsturing A te gebruiken (art. 0362201). Ook leverbaar met slag 130mm in 24Vdc als IC advanced: de complete motorsturing is programmeerbaar en geïntegreerd. De montagebeugel is apart verkrijgbaar en aan beide zijden toepasbaar.

Wij kunnen ook andere modellen en maatwerk leveren voor actuators. Neem contact op met onze verkoop afdeling voor de mogelijkheden.



Beschermingsklasse (IP)	IP69K
Product	Omschrijving
036125	Linak actuator LA14 12V 100mm 750N
036126	Linak actuator LA14 24V 100mm 750N

Actuator LA14 IC Advanced

De LA14 is een actuator van de nieuwe generatie; met robuuste gelakte aluminium behuizing en metalen bevestigingsogen, voorzien van interne eindschakelaars. Behalve de standaard compacte versie, is ook een versie beschikbaar welke ter vervanging gebruikt kan worden in plaats van de LA12. De complete motorsturing is programmeerbaar en geïntegreerd. De montagebeugel is apart verkrijgbaar en aan beide zijden toepasbaar.

Wij kunnen ook andere modellen en maatwerk leveren voor actuators. Neem contact op met onze verkoop afdeling voor de mogelijkheden.



Beschermingsklasse (IP)	IP69K
Product	Omschrijving
036128	Linak actuator LA14 24V 130mm 750N-IC advanced

Actuator LA23



De actuators zijn onderhoudsvrij, hebben een lange levensduur en zijn door de hoge afdichtingsgraad geschikt voor maritieme toepassingen. Toepassingsvoorbeelden: Afsluiters, kleine lcd-schermen opklappen e.d. De montagebeugel is apart verkrijgbaar en aan beide zijden toepasbaar.

Wij kunnen ook andere modellen en maatwerk leveren voor actuators. Neem contact op met onze verkoop afdeling voor de mogelijkheden. Voor de bediening adviseren wij motorsturing A te gebruiken (art. 036201).

Beschermingsklasse (IP)		IP6X
Product	Omschrijving	
036616	Linak actuator LA23 1,2kN 12VDC	

Actuator LA25



De LA25 is een actuator van de nieuwe generatie; met robuuste gelakte aluminium behuizing en metalen bevestigingsogen, voorzien van interne eindschakelaars. Behalve de standaard compacte versie, is ook een versie beschikbaar welke ter vervanging gebruikt kan worden in plaats van de LA28 (h.o.h. 410 mm, slag 250 mm). Voor de bediening adviseren wij motorsturing A te gebruiken (art. 036201).

De montagebeugel is apart verkrijgbaar en aan beide zijden toepasbaar.

Wij kunnen ook andere modellen en maatwerk leveren voor actuators. Neem contact op met onze verkoop afdeling voor de mogelijkheden.

Beschermingsklasse (IP)		IP69K
Product	Omschrijving	
036610	Linak actuator LA25 12V 3,8A/hoh 410mm/slag 250mm	
036611	Linak actuator LA25 24V 1,9A/hoh 410mm/slag 250mm	

Actuator LA25 IC Advanced



Deze nieuwe generatie actuators zijn uitgevoerd met een degelijke, gelakte aluminium behuizing en geschikt voor zeer veel doeleinden. Bij deze IC Advanced en IC Parallel versies heeft u geen losse motorsturing meer nodig, deze is reeds ingebouwd; simpelweg voeding en schakelaar aansluiten en de actuator is klaar voor gebruik.

De montagebeugel is apart verkrijgbaar en aan beide zijden toepasbaar.

Wij kunnen ook andere modellen en maatwerk leveren voor actuators. Neem contact op met onze verkoop afdeling voor de mogelijkheden.

Beschermingsklasse (IP)		IP69K
Product	Omschrijving	
036612	Linak actuator LA25-1,5kN-250mm-12VDC-IC advanced	
036613	Linak actuator LA25-1,5kN-250mm-24VDC-IC advanced	
036614	Linak actuator LA25-1,5kN-250mm-12VDC-IC parallel	
036615	Linak actuator LA25-1,5kN-250mm-24VDC-IC parallel	

Actuator LA30

Stille en sterke motor die uitermate geschikt is voor het verstellen van masten e.d. De montagebeugel is apart verkrijgbaar en aan beide zijden toepasbaar. Voor de bediening adviseren wij motorsturing A te gebruiken (art. 036201).

Wij kunnen ook andere modellen en maatwerk leveren voor actuators. Neem contact op met onze verkoop afdeling voor de mogelijkheden.



Beschermingsklasse (IP)		IP66
Product	Omschrijving	
036113	Linak actuator LA30 12V 14A vergrendeld/niet parallel	
036114	Linak actuator LA30 24V 6.4A vergrendel/niet parallel	
036119	Linak actuator LA30 24V parallel	
036120	Linak actuator LA30 24V parallel gedraaid oog	

Actuator LA36

Deze nieuwe generatie actuators zijn uitgevoerd met een degelijke, gelakte aluminium behuizing en geschikt voor zeer veel doeleinden.

Voorbeeldtoepassingen: luiken openen, mastverstellingen, radarbeugels neerklappen e.d. Indien de actuators parallel worden toegepast is een signaalkabel nodig. De montagebeugel is apart verkrijgbaar en aan beide zijden toepasbaar.



Beschermingsklasse (IP)		IP69K
Product	Omschrijving	
036144	Linak actuator LA36 24V 10.3A vergrendeld/parallel	
036148	Linak actuator LA36 24V 10.3A vergrendeld/parallel	

Actuator LA36 IC Advanced

Deze nieuwe generatie actuators zijn uitgevoerd met een degelijke, gelakte aluminium behuizing en geschikt voor zeer veel doeleinden. Bij deze IC Advanced en IC Parallel versies heeft u geen losse motorsturing meer nodig, deze is reeds ingebouwd; simpelweg voeding en schakelaar aansluiten en de actuator is klaar voor gebruik.

Voorbeeldtoepassingen: luiken openen, mastverstellingen, radarbeugels neerklappen e.d. Indien de actuators parallel worden toegepast is een signaalkabel nodig. De montagebeugel is apart verkrijgbaar en aan beide zijden toepasbaar.



Wij kunnen ook andere modellen en maatwerk leveren voor actuators. Neem contact op met onze verkoop afdeling voor de mogelijkheden.

Beschermingsklasse (IP)		IP69K
Product	Omschrijving	
036149	Linak actuator LA36-6,8kN-250mm-12VDC-IC advanced	
036150	Linak actuator LA36-6,8kN-250mm-24VDC-IC advanced	
036151	Linak actuator LA36-6,8kN-500mm-12VDC-IC advanced	
036152	Linak actuator LA36-6,8kN-500mm-24VDC-IC advanced	
036153	Linak actuator LA36-6,8kN-250mm-12VDC-IC parallel	
036154	Linak actuator LA36-6,8kN-250mm-24VDC-IC parallel	
036155	Linak actuator LA36-6,8kN-500mm-12VDC-IC parallel	
036156	Linak actuator LA36-6,8kN-500mm-24VDC-IC parallel	



Motorkabels tbv Actuators

Product	Omschrijving
0367046-1500	Linak motorkabel LA36-1500mm
0367046-5000	Linak motorkabel LA36-5000mm
0367046-10000	Linak motorkabel LA36-10000mm
036622	Linak motorkabel LA14/LA25-1540mm
036623	Linak motorkabel LA14/LA25-5040mm
0367050-1000	Linak motorkabel LA23-1000mm



Signaalkabels tbv Actuators

Kabel voor parallel aansluiting LA36

Product	Omschrijving
0367049-1500-A	Linak signaalkabel LA36-1500mm
0367049-5000	Linak signaalkabel LA36-5000mm
0367049-10000	Linak signaalkabel LA36-10000mm

Buslink kabels tbv Actuators

Kabel voor het programmeren van een LA36



Product	Omschrijving
0367999	Linak buslink kabel IC LA36

Motorsturing A

Om de levensduur van uw elektrisch verstelsysteem te verlengen, adviseren wij het gebruik van een motorsturing. De Linak motorsturingen zijn uitgerust met een omkeerfunctie en overstroombeveiliging (krachtbeperking), wat de motor beschermt tegen overbelasting. De motorsturing biedt ook de mogelijkheid om zelf de uitslag van de actuator in te stellen. De optionele Rocker Switch 036202 is een eenvoudige inbouwschakelaar die direct op de motorsturing kan worden aangesloten of zonder motorsturing ampèrages tot 20 Ampère kan schakelen.



Product	Omschrijving
036201	Linak motorsturing A incl. instelbare stroomafslag 12/24V
036517	Linak afstandsbedieningset A tbv motorsturing A

Toebehoren Aandrijvingen

Hollex heeft diverse bevestigingssteunen voor verschillende actuators zoals LA12, LA25, LA28, LA30, LA32 en LA36, zowel voor vaste als spindelconfiguraties. Daarnaast zijn er ook inbouwschakelaars met een capaciteit tot 20A beschikbaar voor veilige bediening van elektrische systemen. Voor de LA36 actuator zijn er complete bevestigingssteunen verkrijgbaar, evenals een bevestigingsklem voor de LA23 actuator. Montagebeugels en ontvangers horen ook bij het toebehoren om aan diverse installatiebehoeften te voldoen. bevestigingsteun wordt geleverd inclusief bout en moer.



Product	Omschrijving
036202	Linak inbouwschakelaar tot 20A tbv actuator
036502.S	Hollex bevestigingssteun tbv LA36 spindel
036504	Hollex bevestigingssteun tbv LA12/25/28/30/32

Hefkolom DL12

De DL12 is een compacte hefkolom die wordt toegepast voor bijvoorbeeld flatscreen verstellingen. Ook geschikt voor paralleltoepassingen. Geschikt voor toepassing binnen.

Product	Omschrijving	Voltage (V)
036405	Linak hefkolom DL12	12



Hefkolom BL1H

De BL1H is een hefkolom die toegepast wordt voor bijvoorbeeld tafel- en stoelverstellingen. Ook geschikt voor paralleltoepassing (tot 2 kolommen parallel). Geschikt voor toepassing zowel binnen als buiten. Inclusief motorkabel (2m) en bouten.

Product	Omschrijving	Voltage (V)
036404.N	Linak hefkolom BL1H 12V-350mm	12
036406.N	Linak hefkolom BL1H 12V-324mm	12



Overige kabels tbv hefkolommen

Product	Omschrijving
036231	Linak kabel tbv BL1H controlbox
0964764-A	Linak adapterkabel BL1



Programmeerkabel

Product	Omschrijving
USB2LIN-06	Linak programmeerkabel tbv CBD6





Motorkabels tbv hefkolommen

Product	Omschrijving
036501	Linak motorkabel DL12 L=200mm
0617200	Linak motorkabel tbv DL Serie2000mm
0617220	Linak motorkabel/verlengkabel tbv DL Serie 2000mm



Hefkolom Toebehoren

Linak biedt een uitgebreid assortiment aan accessoires voor hefkolomsystemen, waaronder de Linak Bluetooth CBD6 module waarmee u uw hefkolom moeiteloos kunt bedienen via uw iPhone. Voor stevige montage zijn er zowel ronde geborstelde RVS304 voetplaten als vierkante gepolijste RVS304 stoel dragers beschikbaar, beide met voorgeboorde gatenpatronen voor de BL1 hefkolommen. Voor nauwkeurige controle en configuratie van uw hefsysteem biedt Linak bedieningspanelen zoals de DPF1K voor CBD6 controleboxen, geschikt voor onderbouwinstallaties, en de DPH1K voor inbouwtoepassingen. Voor een snelle en efficiënte inbedrijfstelling van uw liftkolom is er een complete bedieningsset beschikbaar, inclusief besturingsbox, tweeknopsbediening, motorkabel (2 meter) en netsnoer, met ingebouwde overstroombeveiliging voor veilig gebruik binnenshuis. Exalto biedt ook bevestigingsbouten en klemmen voor een soepele werking en optimale prestaties van uw hefsysteem.

Product	Omschrijving
036499	Exalto voetplaat ROND rvs304 tbv hefkolom BL1H
036500	Exalto stoeldrager rvs304 tbv hefkolom BL1H
036505	Linak bediening DPF1K tbv CBD6 controlebox
036516	Linak bedieningsset inbedrijfstelling liftkolom
036525	Linak bediening DPH1K tbv CBD6
036234	Linak afstandsbediening Bluetooth tbv CBD6
036210	Linak bluetooth CBD6 tbv smartphone

Hefkolom Motorsturing

Deze nieuwe motorsturing is plug-and-play voor meerdere modellen van hefkolommen; zowel 230Vac als 24Vdc kunnen worden aangesloten als voedingsbronnen. Het heeft een zeer laag standby-stroomverbruik van slechts 0.1W. Het kan worden uitgebreid met een afstandsbediening of Bluetooth-module voor bediening via uw smartphone.

Product 036205 is een set bestaande uit 1x CBD6, 1x adapter kabel, 1x motor kabel, 1x 24V kabel en 1x 230V kabel.

Product 036206 is een set bestaande uit 1x CBD6, 2x adapter kabel, 2x motor kabel, 1x 24V kabel en 1x 230V kabel

Product	Omschrijving
036205	Linak motorsturing CBD6S tbv BL1H 230Vac/24Vdc
036206	Linak motorsturing CBD6S tbv BL1H 230Vac/24Vdc parallel
036207	Linak motorsturing CBD6S tbv DL4/DL12 230Vac/24Vdc
036208	Linak motorsturing CBD6S tbv DL4/DL12 230Vac/24Vdc parallel

Anoden

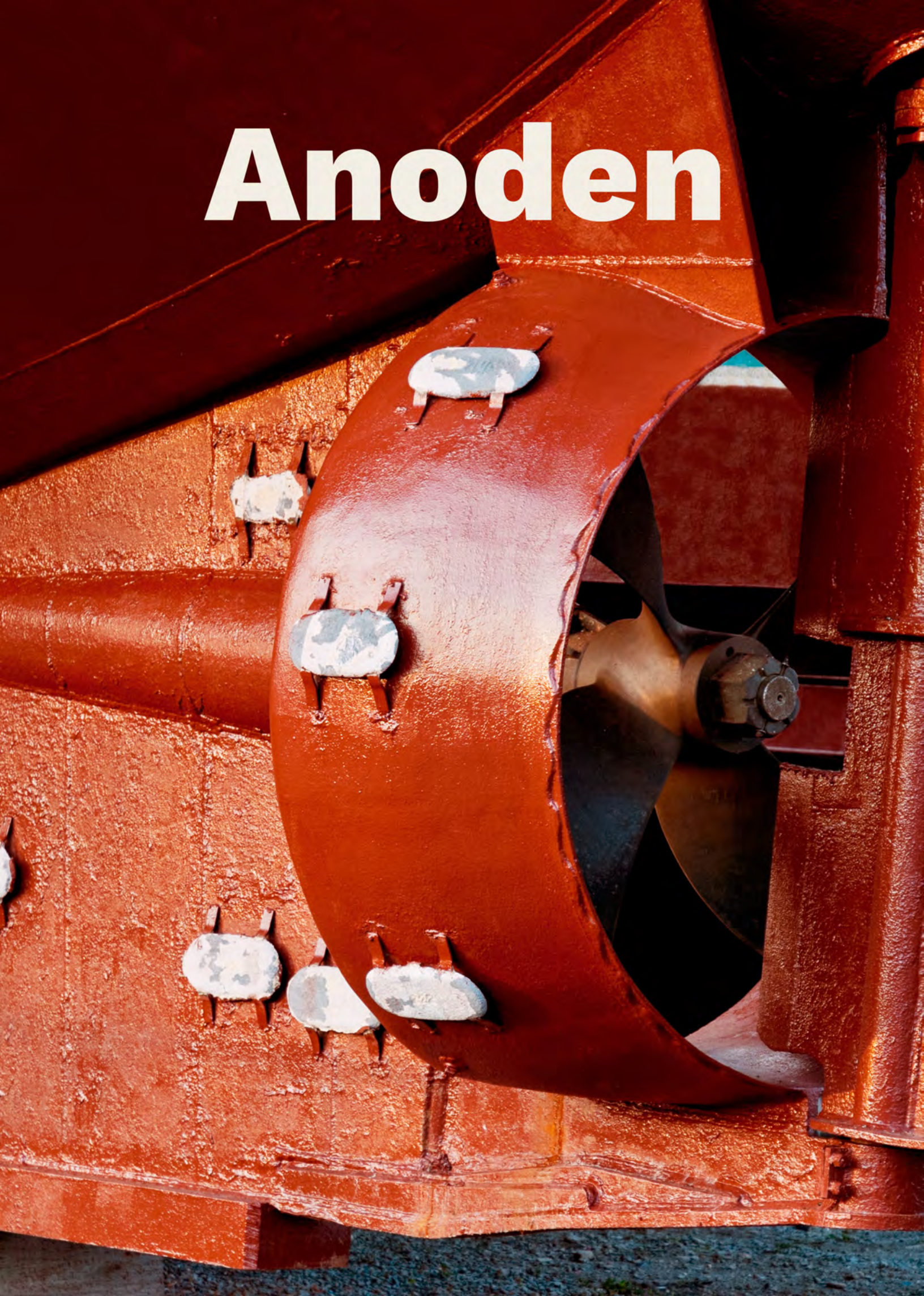

Hoe kiest u de juiste anode voor uw boot?

Anodes beschermen metalen onderdelen van uw boot, zoals de schroefas en het roerblad, tegen corrosie. De anode "offert" zichzelf op zodat het metaal van uw schip gespaard blijft. De keuze van de juiste anode hangt af van het type water waarin u vaart.

Soorten anodes en hun toepassing

- **Aluminium anode:** Een veelzijdige optie die geschikt is voor zoet, brak en zout water. In zout water slijt aluminium echter sneller, wat betekent dat ze vaker vervangen moeten worden.
- **Magnesium anode:** Ideaal voor zoet water. Magnesium geeft meer stroom af, maar is niet geschikt voor brak of zout water.
- **Zink anode:** Het beste voor zout water. Zink biedt uitstekende bescherming en gaat langer mee in zout water dan aluminium.

Wanneer vervangt u uw anodes?

Een anode moet worden vervangen wanneer deze voor 70-80% is versleten. Dit voorkomt dat uw boot onbeschermd raakt tegen corrosie. Het is belangrijk dat de anode niet wordt bedekt met verf of antifouling, zodat deze zijn beschermende functie kan blijven vervullen.

Richtlijnen voor het kiezen van huidanoden

Het vaargebied is van invloed op de slijtage van de anoden. In zout water slijten anoden sneller door de hogere stroomafgifte. In zoet en brak water gaan anoden langer mee, maar om de bescherming gelijkmatig te verdelen, is het beter om meerdere kleine anoden te plaatsen in plaats van één grote. Ook de kwaliteit van het verfsysteem op uw boot heeft invloed op de stroomafgifte. Magnesium geeft de meeste stroom af, zink het minste, en aluminium zit daar tussenin.

Welke anode past bij uw vaargebied?

- **Zoet water:** Magnesium is de beste keuze vanwege de hoge stroomafgifte.
- **Zout en brak water:** Zink is hier de beste optie, vooral voor boten die hoofdzakelijk in zout water varen.
- **Gevarieerde vaargebieden:** Aluminium is de beste keuze als u zowel in zoet, brak als zout water vaart. Het is bovendien milieuvriendelijk.

Plaatsing van anoden

Zorg ervoor dat de anoden op strategische plekken, zoals het roer en andere kwetsbare delen, worden geplaatst. Dit garandeert optimale bescherming tussen onderhoudsbeurten, zodat uw schip altijd goed beschermd blijft tegen corrosie.

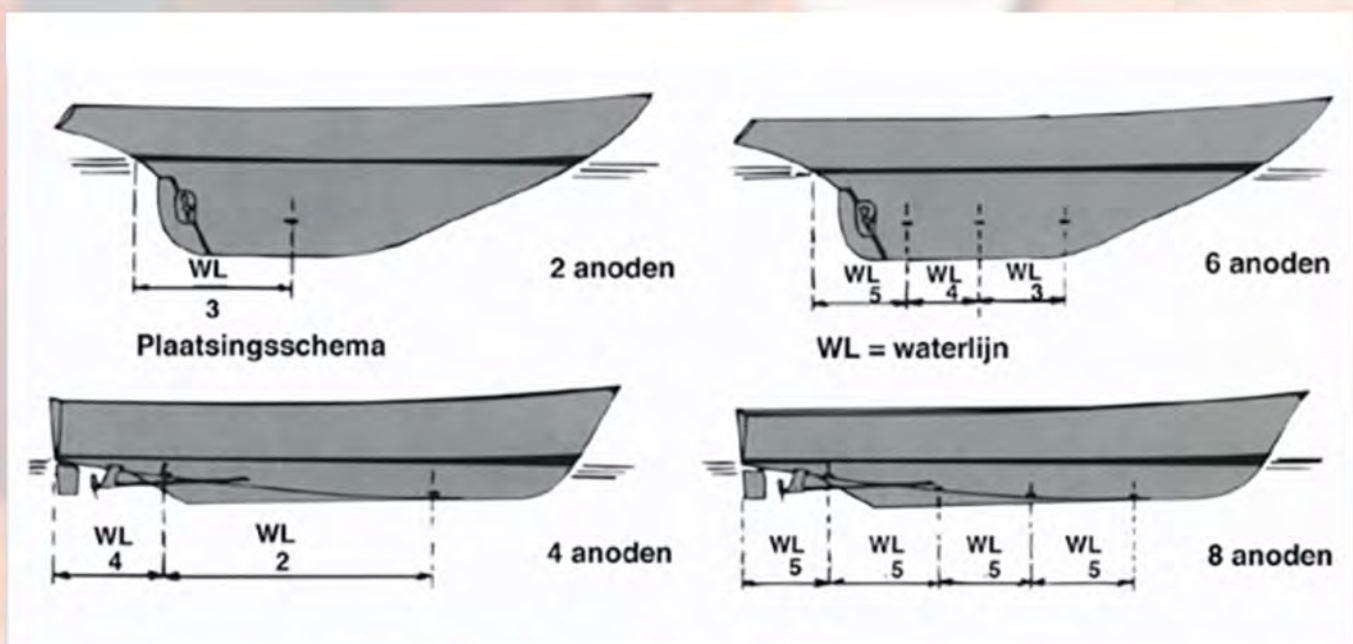

Hollex las anode aluminium



Materiaal		Aluminium				
Vorm		Rechthoekig				
Product	Lengte	Breedte	Hoogte	Strip L	Strip B	Strip D
5972	110	60	28	190	30	5
5969	180	65	25	300	30	5
5967	200	70	25	300	30	5
5975	200	95	25	300	30	5

Hollex las anode magnesium



Materiaal		Magnesium				
Vorm		Rechthoekig				
Product	Lengte	Breedte	Hoogte	Strip L	Strip B	Strip D
5973	110	60	28	190	30	5
5970	180	65	30	300	30	5

Hollex las anode zink



Materiaal		Zink				
Vorm		Rechthoekig				
Product	Lengte	Breedte	Hoogte	Strip L	Strip B	Strip D
5971	110	60	28	190	30	5
5976	150	90	25	290	30	5
5968	180	65	30	300	30	5
5966	200	70	25	300	30	5
5974	200	95	25	300	30	5

Hollex anode aluminium huid/roer ZD76



Product	Lengte (mm)	Breedte (mm)	Hoogte (mm)	H.o.H. (mm)
AX003	200	65	35	110
ZX019	200	65	35	110

Hollex huid/roer anode aluminium

Materiaal		Aluminium			
Vorm		Rechthoekig			
Product	Lengte	Breedte	Hoogte	H.o.H.	Gatmaat
5953	150	60	25	80	11
5955	250	65	28	140	11
5957	350	70	38	200	11



Hollex huid/roer anode rechthoekig zink

Materiaal		Zink			
Vorm		Rechthoekig			
Product	Lengte (mm)	Breedte (mm)	Hoogte (mm)	H.o.H. (mm)	
5952	150	60	25	80	
5954	250	65	38	140	
5956	250	70	38	200	



Hollex huid/roer anode rond aluminium

Materiaal		Aluminium	
Vorm		Rond	
Product	Dia Ø (mm)	Hoogte (mm)	
5951	80	45	



Hollex huid/roer anode rond zink

Materiaal		Zink	
Vorm		Rond	
Product	Dia Ø (mm)	Hoogte (mm)	
5950	80	45	
5958	86	56	





Hollex schroefas bol anode aluminium

Deze schroefasanoden hebben een stalen kern. Daardoor kan de anode niet los om de as komen te zitten. Geschikt voor brak en zout water.

Materiaal		Aluminium	
Vorm		Bol	
Product	Vorm	Materiaal	As Ø (mm)
5977	Bol	Aluminium	22
5978	Bol	Aluminium	25
5979	Bol	Aluminium	25,4
5980	Bol	Aluminium	30
5981	Bol	Aluminium	35
5982	Bol	Aluminium	38
5983	Bol	Aluminium	40
5984	Bol	Aluminium	45
5985	Bol	Aluminium	50
5986	Bol	Aluminium	60



Hollex bol anode zink

Monteer de bolanode op het vrije asgedeelte tussen de uithouder en de uittrede van de as uit het schip. Geschikt voor zout water.

Materiaal		Zink		
Vorm		Bol		
Product	Vorm	Materiaal	Dia Ø (mm)	As Ø (mm)
5901	Bol	Zink	49	25
5902	Bol	Zink	58	30
5903	Bol	Zink	64	35
5904	Bol	Zink	82	40
5905	Bol	Zink	93	45
5906	Bol	Zink	89	50
5907	Bol	Zink	94	55
5908	Bol	Zink	98	60
5909	Bol	Zink	108	65
5910	Bol	Zink	108	70
5911	Bol	Zink	49	22

Hollex ring anode zink

De ring anode dient tegen de voorkant van de schroef gemonteerd te worden. Geschikt voor zout water.



Materiaal		Zink Ring		
Vorm		Materiaal	Dia Ø (mm)	As Ø (mm)
Product	Vorm			
5930	Ring	Zink	60	22
5931	Ring	Zink	60	25
5932	Ring	Zink	60	30
5933	Ring	Zink	74	35
5934	Ring	Zink	74	40
5935	Ring	Zink	74	45
5936	Ring	Zink	96	50
5937	Ring	Zink	96	55
5938	Ring	Zink	120	60
5939	Ring	Zink	120	65
5940	Ring	Zink	130	70
5941	Ring	Zink	130	75
5942	Ring	Zink	140	80
5943	Ring	Zink	140	85
5944	Ring	Zink	163	90
5945	Ring	Zink	180	100
5946	Ring	Zink	190	110
5947	Ring	Zink	200	120
5948	Ring	Zink	200	125
5949	Ring	Zink	210	130

MGDuff las anode rechthoekig aluminium

Materiaal		Aluminium Rechthoekig		
Vorm				
Product	Lengte (mm)	Breedte (mm)	Hoogte (mm)	Strip L(mm)
593145	320	125	25	380
593144	305	76	32	385
593146	356	152	32	456



MGDuff las anode druppel zink

Materiaal		Zink Druppel		
Vorm				
Product	Lengte (mm)	Breedte (mm)	Hoogte (mm)	Strip L(mm)
593062	114	76	32	160
593063	157	83	41	230



MGDuff las anode druppel magnesium

Materiaal	Magnesium			
Vorm	Druppel			
Product	Lengte (mm)	Breedte (mm)	Hoogte (mm)	Strip L(mm)
1795	114	76	32	160
1796	157	83	41	230

MGDuff las anode rechthoekig zink

Materiaal	Zink			
Vorm	Rechthoekig			
Product	Lengte (mm)	Breedte (mm)	Hoogte (mm)	Strip L(mm)
593061	100	45	28	152
593064	171	83	41	230
593065	305	76	32	385

MGDuff las anode rechthoekig magnesium

Materiaal	Magnesium			
Vorm	Rechthoekig			
Product	Lengte (mm)	Breedte (mm)	Hoogte (mm)	Strip L(mm)
1798	171	83	41	230
1797	305	76	32	385

MGDuff las anode druppel aluminium

Materiaal	Aluminium			
Vorm	Druppel			
Product	Lengte (mm)	Breedte (mm)	Hoogte (mm)	Strip L(mm)
593141	114	76	32	165
593142	157	83	41	230
593143	171	83	41	230

MGDuff anode huid/roer aluminium

Deze aluminiumanoden worden al jaren toegepast in de scheepvaart en offshore vanwege de superieure samenstelling van de aluminium legering. De legering garandeert een gelijkmatige consumptie die de levensduur en de betrouwbaarheid van het vaartuig positief beïnvloeden. Veilig universeel toepasbaar! Anoden AD78B en AD77EURO hebben twee M10 boutgaten in plaats van een lasstrip. Let op: de vorm van de anoden kan afwijken van de afbeelding; dit heeft echter geen gevolgen voor de specificaties of de werking van het product. Geschikt voor zoet, brak en zout water.



Materiaal	Aluminium			
Vorm	Rechthoekig			
Product	Lengte (mm)	Breedte (mm)	Hoogte (mm)	H.o.H. (mm)
AD72B	457	102	64	229
AD77EURO	318	65	32	110-210
AD78B	305	76	32	200

MGDuff anode huid/roer magnesium

Materiaal	Magnesium			
Vorm	Rechthoekig			
Product	Lengte (mm)	Breedte (mm)	Hoogte (mm)	H.o.H. (mm)
MD72B	457	102	64	229
MD77EURO	318	65	32	110-210
MD78B	305	76	32	200



MGDuff anode huid/roer zink

Materiaal	Zink			
Vorm	Rechthoekig			
Product	Lengte (mm)	Breedte (mm)	Hoogte (mm)	H.o.H. (mm)
593070	200	65	32	110
593077	318	65	32	100-210
ZD72B	457	102	64	225
ZD72BM	457	102	38	200-229
ZD72BMLP	450	95	25	200-229
ZD78B	305	76	32	200



MGDuff schroefas anode aluminium

Deze nieuwe generatie schroefasanoden heeft een stalen kern. Daardoor kan de anode niet los om de as komen te zitten. Geschikt voor brak en zout water.

Product	Vorm	Materiaal	Lengte (mm)	Dia Ø (mm)	As Ø (mm)
592025	Ring	Aluminium	65	56	25
592030	Ring	Aluminium	65	56	30
592035	Ring	Aluminium	78	69	35
592040	Ring	Aluminium	78	69	40
592045	Ring	Aluminium	100	85	45
592050	Ring	Aluminium	100	85	50





MGDuff schroefas anode (inch) zink

Deze robuuste schroefasanode heeft een stalen kern. Daardoor kan de anode niet los om de as komen te zitten. Geschikt voor zout water.

Product	Vorm	Materiaal	Lengte (mm)	Dia Ø (mm)	AsØ (inch)
591046	Ring	Zink	100	85	2"
591019	Ring	Zink	65	56	¾"
591022	Ring	Zink	65	56	⅞"
591026	Ring	Zink	65	56	1"
591028	Ring	Zink	65	56	1 1/8"
591032	Ring	Zink	78	70	1¼"
591035	Ring	Zink	78	70	1⅜"
591038	Ring	Zink	78	70	1½"
591039	Ring	Zink	100	85	1¾"



MGDuff schroefas anode (mm) zink

Deze robuuste schroefasanode heeft een stalen kern. Daardoor kan de anode niet los om de as komen te zitten. Geschikt voor zout water.

Product	Vorm	Materiaal	Lengte (mm)	Dia Ø (mm)	As Ø (mm)
591025	Ring	Zink	65	56	25
ZSC25	Ring	Zink	32	63	25
591030	Ring	Zink	65	56	30
591040	Ring	Zink	78	69	40
591045	Ring	Zink	100	85	45
591050	Ring	Zink	100	85	50
591060	Ring	Zink	100	85	60
591070	Ring	Zink	96	113	70



MGDuff anode huid/roer zink

Huid- of roerbladanode die door zijn schotelvormige model er voor zorgt dat de weerstand tot een minimum beperkt wordt. Boutgaten voor M10. Let op: de vorm van de anoden kan afwijken van de afbeelding; dit heeft echter geen gevolgen voor de specificaties of de werking van het product. Geschikt voor zout water.

Materiaal	Zink	
Vorm	Rond	
Product	Dia Ø (mm)	Hoogte (mm)
593056	100	25
593058	150	35
593035	160	30
593055	225	25

MGDuff anode huid/roer aluminium

Huid- of roerbladanode die door zijn schotelvormige model er voor zorgt dat de weerstand tot een minimum beperkt wordt. Geschikt voor zoet water.

Materiaal	Aluminium	
Vorm	Rond	
Product	Dia Ø (mm)	Hoogte (mm)
593156	100	25
593158	150	35
593135	160	30
593155	225	25



MGDuff anode huid/roer magnesium

Huid- of roerbladanode die door zijn schotelvormige model er voor zorgt dat de weerstand tot een minimum beperkt wordt. Geschikt voor zoet water.

Materiaal	Magnesium	
Vorm	Rond	
Product	Dia Ø (mm)	Hoogte (mm)
1786	100	25
1787	150	35



MGDuff schroefas anode zink

Het MGDUFF CMAN schroefmoer assortiment biedt een taps toelopend gedeelte met geïntegreerde spiebaan passend bij de OEM-naaf die wordt geleverd met de Beneteau / Jeanneau schroef constructie.

Product	Materiaal	As Ø (mm)	Gatmaat Ø (mm)
CMAN225	Zink	25	25
CMAN230	Zink	30	30
CMAN235	Zink	35	35
CMAN240	Zink	40	40
CMAN245	Zink	45	45



MGDuff anode achterplaat

Een neopreen achterplaat voor anoden is ontworpen om te voorkomen dat de achterkant van de anoden slijt. Dit dient ter preventie van het loskomen van de anode.

Product	Breedte (mm)	Hoogte (mm)	Lengte (mm)	Geschikt voor
B56	80	5	97	AD56 / ZD56
B58	127	6	140	AD58 / ZD58
B72B	96	6	445	AD72B / ZD72B
B76EURO	65	5	200	AD76 / ZD76
B77	77	6	225	AD76 / ZD77
B77EURO	70	5	322	AD77 Euro / ZD77 Euro
B78B	75	6	300	AD78B / ZD78B





MGDuff ring anode aluminium

De ringanode dient tegen de voorkant van de schroef gemonteerd te worden. Geschikt voor brak en zout water.

Product	Vorm	Materiaal	Lengte (mm)	Dia Ø (mm)	As Ø (mm)
ASC22T	Ring	Aluminium	15,5	60	22
ASC25T	Ring	Aluminium	15,5	60	25
ASC30T	Ring	Aluminium	15,5	60	30
ASC35T	Ring	Aluminium	18	73	35
ASC40T	Ring	Aluminium	18	74	40
ASC45T	Ring	Aluminium	18	81	45
ASC50T	Ring	Aluminium	18	81	50

MME las anode druppel aluminium

Product	Lengte	Aluminium			Strip L	Strip B	Strip D
		Breedte	Hoogte	Druppel			
1725	200	40	25	200	10	3	
1726	180	60	32	260	20	3	
1727	220	75	38	300	20	3	
1735	120	40	25	200	10	3	
1736	180	60	32	260	20	3	
1737	220	75	38	300	20	3	
1738	200	95	30	300	20	3	
MME4AB	200	70	30	230	25	3	
MME8AB	200	80	40	230	25	3	

MME las anode rechthoekig aluminium

Product	Lengte	Aluminium			Strip L	Strip B	Strip D
		Breedte	Hoogte	Rechthoekig			
1729	290	90	40	440	30	5	
1739	290	100	40	440	30	5	
1740	270	150	33	405	40	5	

MME las anode druppel zink

De MME hoogwaardige zinkanoden voldoen aan de eisen gesteld in de U.S. Mil. A Spec.1800 1J. Geschikt voor zout water.

Materiaal Vorm	Zink					
	Druppel					
Product	Lengte	Breedte	Hoogte	Strip L	Strip B	Strip D
1791	120	40	25	200	20	3
1792	180	60	32	260	20	3
1793	220	75	38	300	20	3
1799	200	95	30	300	20	3
MME20ZB	160	80	40	230	40	5



MME las anode rechthoekig zink

De MME hoogwaardige zinkanoden voldoen aan de eisen gesteld in de U.S. Mil. A Spec.1800 1J. Geschikt voor zout water.

Materiaal Vorm	Zink					
	Rechthoekig					
Product	Lengte	Breedte	Hoogte	Strip L	Strip B	Strip D
1752	290	90	40	440	30	5



MME anode huid/roer rechthoekig aluminium

Anoden met ingegoten stalen of aluminium lasstrip. Voor aluminium casco's uitsluitend de typen met aluminium lasstrip gebruiken, te weten MME 02AA tot en met MME 17AA. Geschikt voor brak en zout water.

Materiaal Vorm	Aluminium		
	Rechthoekig		
Product	Lengte (mm)	Breedte (mm)	Hoogte (mm)
MME13AB	305	68	38
MME15AB	305	88	38
MME26AB	450	102	40



MME anode huid/roer aluminium

Anoden met ingegoten stalen of aluminium lasstrip. Voor aluminium casco's uitsluitend de typen met aluminium lasstrip gebruiken, te weten MME 02AA tot en met MME 17AA. Geschikt voor brak en zout water.

Materiaal Vorm	Aluminium			
	Rond			
Product	Geschikt voor	Lengte (mm)	Breedte (mm)	Hoogte (mm)
1733	Stalen huid	100	100	25
1734	Stalen huid	160	160	25
MME08AB	Stalen huid	138	138	35
MME16AB	Stalen huid	160	160	35
MME28AB	Stalen huid	230	230	25
MME37AB	Stalen huid	230	230	35



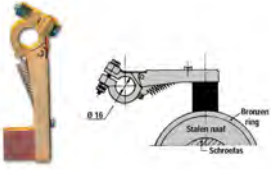

Hollex stroomafnemers

Bij watergesmeerde schroefasinstallaties met rubberlagers kunnen elektrische zwerfstroompjes ontstaan, die niet kortgesloten worden. Als gevolg hiervan kunnen corrosieproblemen ontstaan. Om corrosieproblemen te voorkomen, kunt u per schroefas een stroomafnemer monteren. De stroomafnemers worden geleverd met een borstel van kool of kopergrafiet. Koolborstels mogen alleen op een bronzen ring lopen. Op maat gemaakte bronzen ringen kunnen op aanvraag worden geleverd. Bij de houders kunnen kopergrafiet of koolstof borstels besteld worden.

Product	Omschrijving
95001	Hollex Enkele houder koolstof tbv stroomafnemer
95002	Hollex Dubbele houder koolstof tbv stroomafnemer
95011	Hollex Koolborstel tbv stroomafnemer
95012	Hollex Kopergrafietborstel tbv stroomafnemer

Boegschroeven

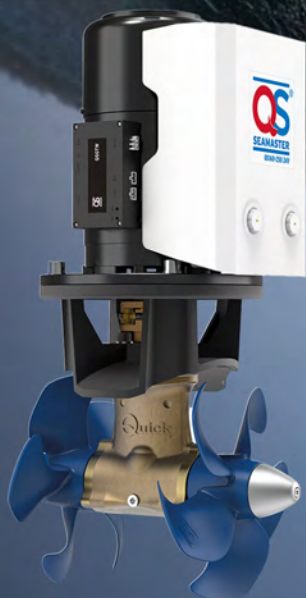

CUPA boeg- en hekschroeven

Veilig manoeuvreren

De CUPA boeg- en hekschroeven hebben zich in de loop van de jaren bewezen als betrouwbare en bedrijfszekere installaties, waarmee elke schipper tot op de centimeter nauwkeurig kan manoeuvreren. De degelijke en onderhoudsarme constructie geeft de schipper de volledige controle over zijn schip en zorgt voor een vertrouwd gevoel bij het manoeuvreren.

Kenmerken CUPA boeg- en hekschroef:

- behoud van ruimte in het schip doordat de motor in de tunnel
- zit geen kettingaandrijving of andere mechanische overbrenging, dus geluidsarm en efficiënt
- motor wordt geheel gekoeld door het buitenwater en is thermisch beveiligd
- onderhoudsarm en bedrijfszeker
- eenvoudig en snel in te bouwen.

Voor ieder schip een CUPA boegschroef op maat:

CP40

Met een stuwkracht van 40kgf (400 Newton) is dit exemplaar ontwikkeld voor schepen tot een lengte van 10 meter. De spanning bedraagt 12 Volt. Dit model kan in vrijwel elk type schip worden gebruikt.

CP50

Met een stuwkracht van 50 kgf (500 Newton) is de CP50 geschikt voor schepen tot een lengte van 14 meter.

CP90

Ook voor schepen met een lengte tot 18 meter is een degelijke en betrouwbare boegschroef ontwikkeld met een stuwkracht van maar liefst 90 kgf (900 Newton)!

De CP50 en de CP90 zijn te gebruiken als hekschroef.

Inbouwen

De montage van de boegschroef is snel en eenvoudig te realiseren en geeft geen extra ruimteverlies in de boeg van uw schip. De boegschroef wordt in een stalen pijp (straalbuis) gemonteerd, die in het schip wordt gelast. De bronzen Kaplan schroef wordt direct op de aandrijfmotor in de straalbuis bevestigd. U kunt meerdere bedieningspanelen koppelen, zodat de CUPA boegschroef op meerdere plaatsen bediend kan worden.

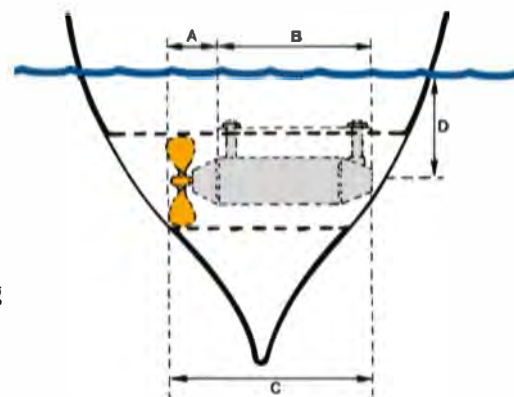
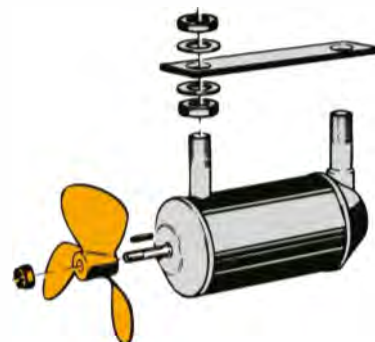

	A (mm)	B (mm)	C (mm)	D (mm)
CP40/50:	110	285	395	ca. 285
CP90:	120	310	430	ca. 360

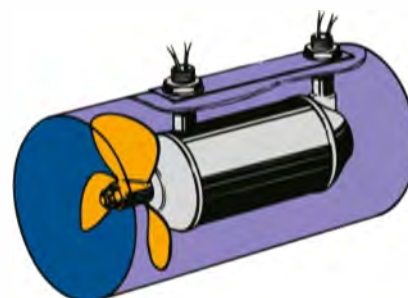

Boegschroef CP 12V/24V

De set bestaat uit, boegschroefmotor, een bronzen kaplan schroef en een elektrische stroominstallatie incl. relais, hoofdstroom schakelaar en zekering met zekeringhouder. Uiteraard ontvangt u er een duidelijke handleiding bij. Vergeet niet het bedieningspaneel en de benodigde verlengkabel mee te bestellen.



Product	Omschrijving	Stuw kgf	Voltage (V)	kW	Prop (st)
1040	Cupa boegschroef CP40	40	12	2,3	1
1050	Cupa boegschroef CP50	50	24	3,7	1
1050.12V	Cupa boegschroef CP50	50	12	3,7	1
1090	Cupa boegschroef CP90	90	24	7	1

Cupa motor CP40 aparte stuwmotor

CUPA losse boegschroefmotor

Product	Omschrijving	Voltage (V)	kW
172440	Cupa boegschroefmotor CP40	12	2,3
172450	Cupa boegschroefmotor CP50	24	3,7
172490	Cupa boegschroefmotor CP90	24	7



Cupa boegschroeftunnel CP40/50 staal

De stalen buizen hebben een ingelaste motorbevestigingsplaat. De buitenzijde van de buis is behandeld met een transportcoating.

Materiaal		Staal	
Product	Lengte (mm)	Tunnel Ø	Geschikt voor
11410	1000	260	CP40 / CP50
11415	1500	260	CP40 / CP50



Cupa boegschroeftunnel CP90 staal

De stalen buizen hebben een ingelaste motorbevestigingsplaat. De buitenzijde van de buis is behandeld met een transportcoating.

Materiaal		Staal	
Product	Lengte (mm)	Tunnel Ø	Geschikt voor
11910	1000	312	CP90
11915	1500	312	CP90



Cupa bedienings panelen

Om je Cupa boegschroef te bedienen, bieden we een reeks joysticks aan. Deze panelen zijn allemaal vorgebedraad voor een snelle en gemakkelijke plug-and-play installatie. Om je boegschroef aan het paneel te verbinden, heb je een verlengkabel nodig. Verlengkabels zijn verkrijgbaar in 7, 10, 15 of 20 meter.



Product	Omschrijving
121950	# Cupa paneel joystick NIEUW
121951	# Cupa paneel drukknoppen NIEUW
121952	# Cupa paneel joystick boeg-/hekschroef NIEUW

Cupa boegschroefsplitter Y-kabel



Product	Omschrijving
121800	Cupa boegschroefsplitter Y-kabel

Cupa boegschroefkabels



Product	Omschrijving	Kabel L (m)
121807	# Cupa boegschroef verlengkabel 7mtr	7
121810	# Cupa boegschroef verlengkabel 10mtr	10
121815	# Cupa boegschroef verlengkabel 15mtr	15
121820	# Cupa boegschroef verlengkabel 20mtr	20

Cupa kabels



Product	Omschrijving
122002	# Cupa relaiskabel tbv Cupa boegschroef NIEUW

Relais Single

Cupa relais 12V

- te gebruiken voor de CP40
- voor de CP50 alleen in combinatie met een serie-parallel relais.

Cupa relais 24V

- te gebruiken voor de CP50.
- te gebruiken voor de CP90.

Product	Omschrijving
121823	Cupa relais 24V CP50
121825	Cupa relais 24V CP90
121821	Cupa relais 12V CP40 (CP50 comb.s-p)
121824	Cupa relais 12V CP90 (CP90 comb.s-p)



Serie-parallel relais

Product	Omschrijving
121632	Cupa s-parallelschakelaar (2x12V) CP50



Cupa revisie sets

Product	Omschrijving
170045A	# Cupa revisieset A tbv Cupa cP40/CP50
170045B	# Cupa revisieset B tbv Cupa cP40/CP50
170090A	# Cupa revisieset A tbv Cupa cP90
170090B	# Cupa revisieset B tbv Cupa cP90



Cupa kaplan schroef

Product	Omschrijving
140106	Cupa Kaplan schroef 10-CP40/50
141006	Cupa Kaplan schroef 12"x7" CP90



Boegschroef vertraging module

De Hollex Boegschroef Vertragingsschakelaar biedt een vertraging van 2 seconden voor een veilige en gecontroleerde bediening van uw boegschroef. Dit essentiële onderdeel helpt abrupte starts en stops te voorkomen, verlengt de levensduur van uw boegschroef en verhoogt de veiligheid aan boord. Perfect voor soepele en efficiënte navigatie in krappe wateren en havens.

Product	Omschrijving
1734001	Hollex boegschroef vertragingsschakelaar 2 seconden





Cupa joystick

Product	Omschrijving
167999	Cupa joystick 2 standen 2NC/2NO
C19103	Cupa joystick 2 standen



Cupa lasplaat

Product	Omschrijving
11420	Cupa lasplaat boegschroef CP40/50
11920	Cupa lasplaat Boegschroef CP90



Born from over 25 years' experience in the pleasure boating industry, the QS Seamaster bow and stern thrusters represent the most advanced range of products available on the market. A complete line of DC, AC, brushless DC-AC, retractable and hydraulic thrusters from 30 to 1400 Kgf thrust, available both with analogue or digital connection systems, on/off or proportional commands. Developed and entirely manufactured in Italy, QS Seamaster thrusters are reliable and solid partners for any kind of maneuvering.

Technical Features:

- High efficiency and powerful motors
 - Ignition protected version available (up to 80 kgf)
 - Elastic joint with an exclusive design
 - Bronze gear leg with a special hydrodynamic profile
 - Low maintenance: gear leg guaranteed against oil leaking
 - Easily replaceable aluminum anodic protection
 - 4 And 5 blade propellers designed specifically to ensure maximum performance and efficiency from each motor
 - Propellers made of special composite or in nibral.
- All double propellers are counterrotating





QS Seamaster 24V QS

De QS DC-serie 12V en 24V boegschroeven worden aangedreven door geavanceerde, hoogrendement DC-motoren. Een microprocessor gestuurde regeling is standaard geactiveerd om oververhitting van de motor te voorkomen. Dit voorkomt plotselinge onderbrekingen en waarborgt een betrouwbare werking van de boegschroef.

Product	Stuw kgf	Tunnel Ø	Elektrisch			
			kW	Bladen (st)	Prop (st)	Voltage (V)
QS6018524	60	185	3	5	1	24
QS8018524	80	185	4,3	5	2	24
QS10018524	105	185	6,3	5	2	24
QS13025024	130	250	8	5	2	24
QS16025024	160	250	8	5	2	24
QS22025024	220	250	10	5	2	24
QS25030024	250	300	12	4	2	24
QS30030048	300	300	15	4	2	48



QS Seamaster 12V QSP proportioneel

De QSP DC-serie 12V en 24V boegschroeven worden aangedreven door geavanceerde, hoogrendement DC-motoren. Een microprocessor gestuurde regeling is standaard geactiveerd om oververhitting van de motor te voorkomen. Dit voorkomt plotselinge onderbrekingen en waarborgt een betrouwbare werking van de boegschroef.

Product	Stuw kgf	Tunnel Ø	Elektrisch			
			kW	Bladen (st)	Prop (st)	Voltage (V)
QSP4012512	40	125	2,2	5	1	12
QSP5014012	50	140	2,2	4	1	12
QSP6018512	60	185	3	5	1	12
QSP8018512	80	185	4,3	5	2	12
QSP10018512	105	185	6,3	5	2	12
QSP13025012	130	250	6,5	5	2	12



QS Seamaster 24V QSP proportioneel

De QSP DC-serie 12V en 24V boegschroeven worden aangedreven door geavanceerde, hoogrendement DC-motoren. Een microprocessor gestuurde regeling is standaard geactiveerd om oververhitting van de motor te voorkomen. Dit voorkomt plotselinge onderbrekingen en waarborgt een betrouwbare werking van de boegschroef.

Product	Stuw kgf	Tunnel Ø	Elektrisch			
			kW	Bladen (st)	Prop (st)	Voltage (V)
QSP6018524	60	185	3	5	1	24
QSP8018524	80	185	4,3	5	2	24
QSP10018524	105	250	6,3	5	2	24
QSP13025024	130	250	8	5	2	24
QSP16025024	160	250	8	5	2	24
QSP22025024	220	250	10	5	2	24
QSP25030024	250	300	12	5	2	24

QS Seamaster retract QSRH Hydraulisch

Product	Stuw kgf	kW	Stuw (l/min.)	Bladen (st)	Prop (st)
QSRH80185HYD	80	4,5	17	5	2
QSRH100185HYD	105	6,3	28	5	2
QSRH160250HYD	160	8	25,5	5	2
QSRH230250HYD	240	10	41,5	5	2



QS Seamaster QSA

Product	Stuw kgf	Tunnel Ø	Elektrisch		Bladen (st)	Prop (st)	Voltage (V)
			400	960			
QSA240250AC	240	250	15	5	2	400 / 960	
QSA300300AC	300	300	15	5	2	400 / 960	
QSA320300AC	320	300	15	4	2	400 / 960	
QSA360300AC	360	300	22	4	2	400 / 960	
QSA400300AC	400	300	30	4	2	400 / 960	
QSA450386AC	450	386	30	5	2	400 / 960	
QSA520386AC	520	386	37	5	2	400 / 960	
QSA750513AC	750	513	45	4	2	400 / 960	
QSA900513AC	900	513	55	4	2	400 / 960	
QSA1100513AC	1100	513	75	4	2	400 / 960	



QS Seamaster QSB

Product	Stuw kgf	Tunnel Ø	Elektrisch		Prop (st)	Voltage (V)
			kW			
QSB10018524	105	185	6,3		2	24
QSB16025024	160	250	8		2	24
QSB30030048	300	300	15		2	48





QS Seamaster retract QSH hydraulisch

Product	Stuw kgf	Tunnel Ø	kW	Stuw (l/min.)	Bladen (st)	Prop (st)
QSH100185HYD	100	185	8,9	28	5	2
QSH220250HYD	220	250	12,5	41,5	5	2
QSH300300HYD	300	300	22,5	60	5	2
QSH400300HYD	400	300	24	100	4	2
QSH420386HYD	420	386	32	90	5	2
QSH450386HYD	450	386	34	90	4	2
QSH550386HYD	550	386	39	130	5	2
QSH580386HYD	580	386	49	130	4	2
QSH1000513HYD	1000	513	75	140	4	2



QS Seamaster 12V QS

De QS DC-serie 12V en 24V boegschroeven worden aangedreven door geavanceerde, hoogrendement DC-motoren. Een microprocessor gestuurde regeling is standaard geactiveerd om oververhitting van de motor te voorkomen. Dit voorkomt plotselinge onderbrekingen en waarborgt een betrouwbare werking van de boegschroef.

Product	Stuw kgf	Tunnel Ø	Elektrisch			
			kW	Bladen (st)	Prop (st)	Voltage (V)
QS4012512	40	125	2,2	5	1	12
QS5014012	50	140	2,2	4	1	12
QS6018512	60	185	3	5	1	12
QS8018512	80	185	4,3	5	2	12
QS10018512	105	185	6,3	5	2	12
QS13025012	130	250	6,5	5	2	12



QS Seamaster boegschroeftunnel GRP 125

Product	GRP	
	Lengte (mm)	Tunnel Ø
QSTNL125F075	750	125
QSTNL125F100	1000	125
QSTNL125F150	1500	125
QSTNL125F200	2000	125
QSTNL125F300	3000	125

QS Seamaster boegschroeftunnel GRP 140

Materiaal		GRP
Product	Lengte (mm)	Tunnel Ø
QSTNL140F075	750	140
QSTNL140F100	1000	140
QSTNL140F150	1500	140
QSTNL140F200	2000	140
QSTNL140F300	3000	140



QS Seamaster boegschroeftunnel GRP 185

Materiaal		GRP
Product	Lengte (mm)	Tunnel Ø
QSTNL185F075	750	185
QSTNL185F100	1000	185
QSTNL185F120	1200	185
QSTNL185F150	1500	185
QSTNL185F200	2000	185
QSTNL185F300	3000	185



QS Seamaster boegschroeftunnel GRP 250

Materiaal		GRP
Product	Lengte (mm)	Tunnel Ø
QSTNL250F075	750	250
QSTNL250F100	1000	250
QSTNL250F150	1500	250
QSTNL250F200	2000	250
QSTNL250F300	3000	250



QS Seamaster boegschroeftunnel GRP 300

Materiaal		GRP
Product	Lengte (mm)	Tunnel Ø
QSTNL300F100	1000	300
QSTNL300F150	1500	300
QSTNL300F200	2000	300
QSTNL300F300	3000	300





QS Seamaster boegschroeftunnel GRP 386

Materiaal		GRP
Product	Lengte (mm)	Tunnel Ø
QSTNL386F100	1000	386
QSTNL386F150	1500	386
QSTNL386F200	2000	386
QSTNL386F300	3000	386



QS Seamaster boegschroeftunnel GRP 513

Materiaal		GRP
Product	Lengte (mm)	Tunnel Ø
QSTNL513F150	1500	513
QSTNL513F200	2000	513



QS Seamaster splitterkabel QS

Product	Omschrijving
QAJSP	QS Seamaster splitterkabel QS



QS Seamaster verlengkabel

Product	Omschrijving	Kabel L (m)
QAJEX01	QS Seamaster verlengkabel 1mtr	1
QAJEX03	QS Seamaster verlengkabel 3mtr	3
QAJEX06	QS Seamaster verlengkabel 6mtr	6
QAJEX012	QS Seamaster verlengkabel 12mtr	12
QAJEX018	QS Seamaster verlengkabel 18mtr	18
QAJEX024	QS Seamaster verlengkabel 24mtr	24

APMS kabels

Product	Omschrijving	Kabel L (m)
APMSMCEX07	QS Seamaster APMS MC EX07 kabel 7mtr	7
APMSMCEX10	QS Seamaster APMS MC EX10 kabel 10mtr	10
APMSMCEX15	QS Seamaster APMS MC EX15 kabel 15mtr	15
APMSMCEX20	QS Seamaster APMS MC EX20 kabel 20mtr	20

QS Seamaster interface

Product	Omschrijving
APMS1TMC	QS Seamaster APMS1T MC joystick paneel enkel
APMSAMC	QS Seamaster APMS AMC analoge proportioneel interface
APMSAMCADPQS	QS Seamaster APMS AMC interface ADP QSA
APMSAMCADPQS	QS Seamaster APMS AMC interface ADP QSH
APMSAMCADPQS	QS Seamaster APMS AMC interface ADP QSP
QSGTW	QS Seamaster GTW interface QS
QSRGTW12V	QS Seamaster GTW interface QSR 12V
QSRGTW24V	QS Seamaster GTW interface QSR 24V



QS Seamaster DPMS

Product	Omschrijving
DPMSD	QS Seamaster DPMSD display paneel
DPMSGTWQSA	QS Seamaster DPMS GTW gateway QSA
DPMSGTWQSB	QS Seamaster DPMS GTW gateway QSB
DPMSGTWQSH	QS Seamaster DPMS GTW gateway QSH
DPMSGTWQSP	QS Seamaster DPMS GTW gateway QSP
DPMSINPUTPVEA	QS Seamaster DPMS input GTW-PVEA
DPMSMMJ	QS Seamaster DPMS MMJ connector M
DPMSNCG	QS Seamaster DPMS NCG-T external OEM
DPMSOUTPUTPV	QS Seamaster DPMS output GTW-PVEA
DPMSQSBCL	QS Seamaster DPMS GTW gateway QSB
DPMSQSHPVEA	QS Seamaster DPMS SVJB box GTW QSH-PVEA
DPMSSRV	QS Seamaster DPMS SRV server
DPMSTCNFMM	QS Seamaster DPMS TCN connector female
DPMSTCNMMM	QS Seamaster DPMS TCN connector male
DPMSTRM	QS Seamaster DPMS TRM terminator



QS Seamaster speedcontroller APMS + DPMS

Product	Omschrijving
APMSSC400	QS Seamaster APMS-SC400 controller 400A 12V QSP
APMSSC800	QS Seamaster APMS-SC800 controller 800A 12-24V QSP
DPMSSC400	QS Seamaster DPMS-SC400 controller 400A 12V QSP
DPMSSC800	QS Seamaster DPMS-SC800 controller 800A 12-24V QSP





QS Seamaster bedieningspanelen proportioneel

Product	Omschrijving
APMS1TAMC	QS Seamaster APMS1T AMC joystick paneel enkel
APMS2TAMC	QS Seamaster APMS2T AMC joystick paneel dubbel
DPMS1T	QS Seamaster DPMS1T joystick paneel enkel
DPMS2T	QS Seamaster DPMS2T joystick paneel dubbel



QS Seamaster bedieningspanelen

Product	Omschrijving
QAJ0T	QS Seamaster bedieningspaneel druktoets
QAJ1T	QS Seamaster bedieningspaneel joystick enkel
QAJ2T	QS Seamaster bedieningspaneel joystick dubbel



QS Seamaster Hektunnel Adapter

Product	Omschrijving
STERN140	QS Seamaster hektunnel adapter QS ø140 BMC
STERN185	QS Seamaster hektunnel adapter QS ø185 BMC
STERN250	QS Seamaster hektunnel adapter QS ø250 BMC
STERN300	QS Seamaster hektunnel adapter QS ø300 BMC
STERN386450KGF	QS Seamaster hektunnel adapter QS ø386 GRP >450KGF
STERN513	QS Seamaster hektunnel adapter QS ø513 GRP



QS Seamaster Hektunnel Adapter Kappen

Product	Omschrijving
COWLS140	QS Seamaster hektunnel kappen QS ø140 BMC
COWLS185	QS Seamaster hektunnel kappen QS ø185 BMC
COWLS250	QS Seamaster hektunnel kappen QS ø250 BMC
COWLS300	QS Seamaster hektunnel kappen QS ø300 BMC
COWLS386	QS Seamaster hektunnel kappen QS ø386 GRP



QS montage flens

Product	Omschrijving
QSSRF185	QS Seamaster montageflens QSR/QSRH185 GRP
QSSRF250	QS Seamaster montageflens QSR/QSRH250 GRP

QS Seamaster boegschroef anode

Product	Omschrijving	Materiaal
QS125ZINC	Boegschroef anode QS ø125mm propeller	Zink
QS140ZINC	Boegschroef anode QS ø140mm propeller	Zink
QS185ZINC	Boegschroef anode QS ø185mm propeller	Zink
QS250ZINC	Boegschroef anode QS ø250mm propeller	Zink
QS300ZINC	Boegschroef anode QS ø300mm propeller	Zink





Betrouwbare Boegschroeven voor Optimaal Manoeuvreren in Drukke Havens

In de steeds drukker havens vraagt aanmeren meer behendigheid en aandacht van de schipper dan vroeger. Met dit idee in het achterhoofd, ontwikkelt en produceert Max Power al sinds 1987 boegschroeven voor plezierjachten. Alle Max Power boegschroeven kenmerken zich door gemakkelijke montage, eenvoudige en kindveilige bediening, gering onderhoud en een hoog vermogen. Bovendien biedt Max Power wereldwijde service. Max Power biedt u tunnelboegschroeven voor motorboten en zeiljachten tot 27 meter.

Maximale efficiency wordt bereikt door de boegschroef zo ver mogelijk vooraan in het schip te plaatsen. Soms kan dit niet door de inbouwruimte of omdat de weerstand minimaal moet zijn. De intrekbare boegschroef is dan een beter alternatief.

Selectie Max Power boegschroef

Bij de selectie van de meest geschikte Max Power boegschroef is allereerst het type boot van belang: zeiljacht of motorboot, waterverplaatser of (half)planerend? Ook zijn de lengte van uw boot en de windvang belangrijke factoren bij de keuze van een boegschroef. Aan de hand van de tabel kunt u dan bepalen wat de meest geschikte Max Power boegschroef is.

Max Power elektrische boegschroeven

Max Power levert een complete lijn elektrische, composiet tunnelboegschroeven. Met een speciaal ontworpen motor, een onderhoudsvrij staartstuk (geen anoden nodig) en een composiet constructie bent u verzekerd van een boegschroef met een prima prijs-kwaliteitverhouding. Alle modellen zijn uitgerust met een veiligheidssysteem waarbij communicatie tussen de boegschroef en het bedieningspaneel plaatsvindt. Tien seconden voordat de uitschakeling voor oververhitting wordt geactiveerd, krijgt u visuele- en geluidssignalen. Het staartstuk is voorzien van rvs afdekkappen die zorgen voor extra bescherming van de keerringen.

Deze Max Power tunnelboegschroeven kunnen ook als hekschroef gemonteerd worden. Hiervoor is een speciale hektunnel adapter nodig. Zie hiervoor bij "Straalbuizen":

De CT 35 en CT 60 hebben één schroef.

De CT 45 en CT 80 t/m CT 325 zijn voorzien van twee schroeven.

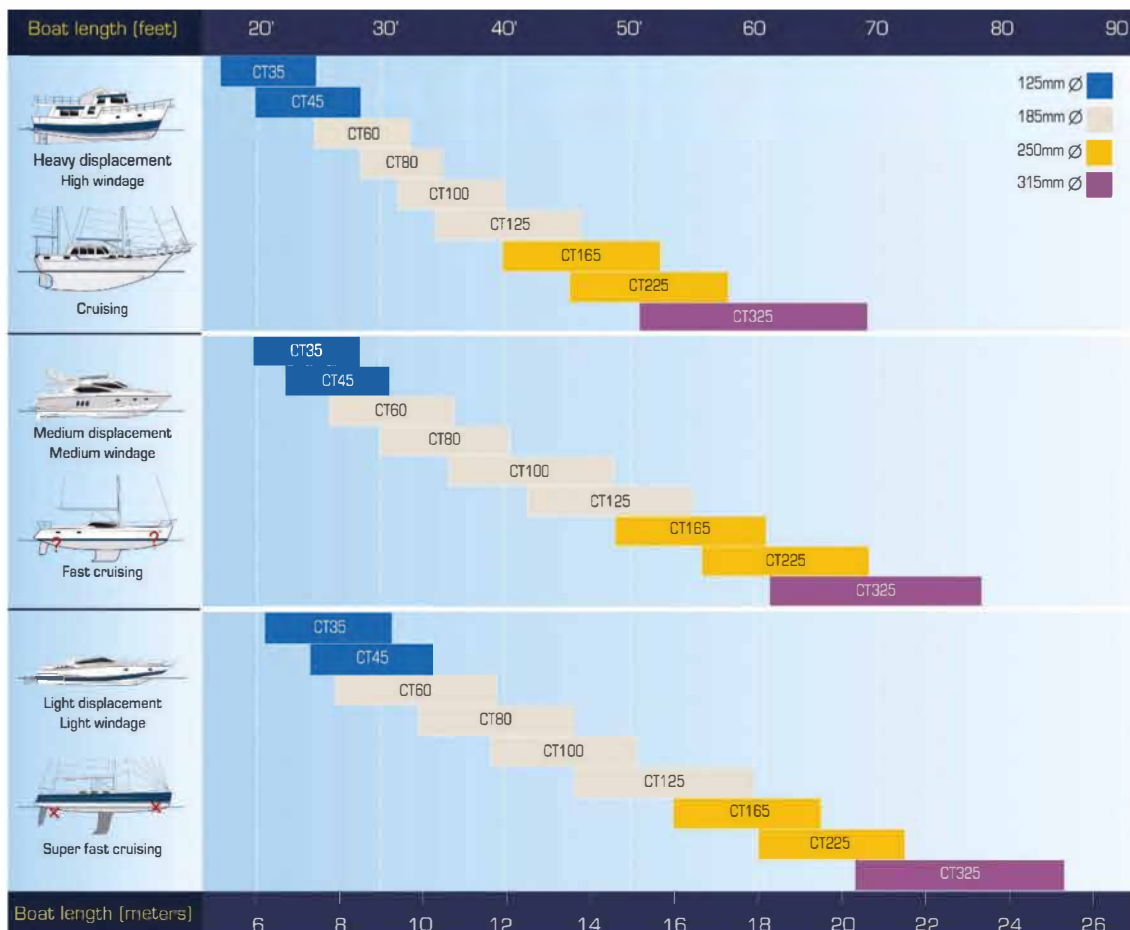

Max Power CT 24V

Max Power levert een complete lijn elektrische, composiet tunnelboegschroeven. Met een speciaal ontworpen motor, een onderhoudsvrij staartstuk (geen anoden nodig) en een composiet constructie bent u verzekerd van een boegschroef met een prima prijs-kwaliteitverhouding. Alle modellen zijn uitgerust met een veiligheidssysteem waarbij communicatie tussen de boegschroef en het bedieningspaneel plaatsvindt. Tien seconden voordat de uitschakeling voor oververhitting wordt geactiveerd, krijgt u visuele en geluidssignalen. Het staartstuk is voorzien van rvs afdekkappen die zorgen voor extra bescherming van de keerringen. Deze Max Power tunnelboegschroeven kunnen ook als hekschroef gemonteerd worden. Hiervoor is een speciale hektunnel adapter nodig.



Type Uitvoering		Elektrisch			
Product	Model	Stuw kgf	Tunnel Ø	kW	Prop (st)
MPSPC424	CT60	63	185	4,4	1
MPSPC524	CT80	75	185	5,28	2
MPSPC824	CT125	117	185	8,56	2
MPSPC924	CT165	160	250	11,88	2
MPSPC1124	CT225	195	250	14,96	2

Max Power ECO-PRO

Ervaar de toekomst van varen met de Max Power Thruster ECO-PRO!

Milieuvriendelijk: Verminder uw ecologische voetafdruk met minder energieverbruik.

Volledig proportionele regeling: Voor optimale controle en manoeuvreren met precisie.

Onbeperkte looptijd: Tot de batterij leeg is.

Compact en lichtgewicht: Eenvoudige installatie op uw boot.

Geniet van verbeterde prestaties en efficiëntie, een langere levensduur met minimaal onderhoud, en een soepele, stille werking die het comfort en de veiligheid van uw bemanning en passagiers vergroot.

Inclusief een proportionele joystick, 10 m CAN-kabel en instructies voor de mobiele applicatie (alleen Android).

Geschikt voor boten van 28' tot 46'. Maak uw vaarervaring groener en beter!

Type Uitvoering		Elektrisch				
Product	Model	Stuw kgf	Tunnel Ø	kW	Prop (st)	Voltage (V)
636674	ECO 90	90	185	5,3	2	24
636675	ECO 110	110	185	6	2	24
636676	ECO 130	130	185	8	2	48





Max Power CT 12V

Max Power levert een complete lijn elektrische, composiet tunnelboegschroeven. Met een speciaal ontworpen motor, een onderhoudsvrij staartstuk (geen anoden nodig) en een composiet constructie bent u verzekerd van een boegschroef met een prima prijs kwaliteitverhouding. Alle modellen zijn uitgerust met een veiligheidssysteem waarbij communicatie tussen de boegschroef en het bedieningspaneel plaatsvindt. Tien seconden voordat de uitschakeling voor oververhitting wordt geactiveerd, krijgt u visuele en geluidssignalen. Het staartstuk is voorzien van rvs afdekkappen die zorgen voor extra bescherming van de keerringen. Deze Max Power tunnelboegschroeven kunnen ook als hekschroef gemonteerd worden. Hiervoor is een speciale hektunnel adapter nodig.

Type Uitvoering		Elektrisch			
Product	Model	Stuw kgf	Tunnel Ø	kW	Prop (st)
MPSPC112	CT25	26	110	1,8	1
MPSPC212	CT35	35	125	2,69	1
MPSPC312	CT45	39	125	3,23	2
MPSPC412	CT60	58	185	4,35	1
MPSPC512	CT80	69	185	4,79	2
MPSPC812	CT100	90	185	7,1	2

Max Power ECO-PRO motorkit

Ontdek de Max Power Thruster ECO Motor Kit! Maak kennis met de milieuvriendelijke boegschroef die je vaarervaring naar een hoger niveau tilt. Met volledig proportionele regeling en een onbeperkte looptijd (tot de batterij leeg is), is deze kit de perfecte keuze voor elke schipper. Verkrijgbaar in 90, 110 en 130 kgf, biedt de Max Power Thruster verbeterde prestaties en efficiëntie.

Voordelen:

- Langere levensduur en minimaal onderhoud
- Soepel en stil voor ultiem comfort en veiligheid
- Lager stroomverbruik voor een groenere keuze
- Eenvoudige integratie in bestaande systemen
- Probleemoplossing op afstand via een moderne app
- Kies voor de toekomst van varen en ervaar het verschil!

Type Uitvoering		Elektrisch			
Product	Model	Stuw kgf	Tunnel Ø	kW	Voltage (V)
636677	ECO 90	90	185	5,3	24
636678	ECO 110	110	185	6	24
636679	ECO 130	130	185	8	48

Max Power CT 24V brons

Type Uitvoering		Elektrisch			
Product	Model	Stuw kgf	Tunnel Ø	kW	Prop (st)
MPSPC1125	CT225	195	250	14,96	2
MPSP3024	CT325	255	315	19,69	2



Max Power CT48V

Type Uitvoering		Elektrisch			
Product	Model	Stuw kgf	Tunnel Ø	kW	Prop (st)
636660	CT125	122	185	8,58	2
636656	CT300	275	300	17,5	2
636657	CT325	300	315	17,5	2



Max Power boegschroef CT hydraulisch

Product	Stuw kgf	Tunnel Ø	kW	Stuw (l/min.)	Bladen (st)	Prop (st)
MPHYC810	90	185	11	17/19	6	2
MPHYC815	120	185	7,5	24/26	6	2
MPHYC800	140	185	13,5	33/35	6	2
MPHYC1100	200	250	13,5	33/35	6	2
MPHY3150	275	315	14	35/38	3	2
MPHY3155	375	315	20	38/45	3	2



Max Power compact retract

Max Power's Compact Retract systeem biedt een betrouwbaar en intrekbaar boegschroefstelsel voor snelle, moderne zeiljachten van 11,5 tot 15 meter. Dit systeem biedt de oplossing bij problemen met inbouwdiepte en tunnellenlengte bij schepen met een zeer slanke rompvorm. Het compacte systeem is leverbaar in 12 en 24 Volt. De Compact Retract is uitgerust met twee propellers en heeft een onderhoudsvrij staartstuk. Om de Compact Retract in te kunnen bouwen, heeft u een montageflens nodig. Deze is verkrijgbaar in polyester en aluminium. De Compact Retract wordt geleverd inclusief bedieningspaneel en tussenkabel. De montageflens voor de Compact Retract moet u apart bestellen. Heeft uw schip een polyester huid, dan kunt in de polyester montageflens inlamineren. Voor aluminium schepen is er een aluminium montageflens verkrijgbaar.



Type Uitvoering		Elektrisch		
Product	Stuw kgf	Tunnel Ø	kW	Prop (st)
RTE085012	70	185	4,79	2
RTE085024	85	185	5,28	2

Max Power VIP S150

Type Uitvoering		Elektrisch		
Product	Stuw kgf	Tunnel Ø	kW	Prop (st)
VP081012	96	185	7,1	2
VP081024	115	185	8,56	2
636661	115	185	8,56	2





Max Power intrekbare boegschroef VIP 150/250 hydraulisch

Type Uitvoering	Hydraulisch
Product	Omschrijving
VPHYD152	Max Power intrekbare boegschroef VIP 150 hydraulisch 12V
VPHYD154	Max Power intrekbare boegschroef VIP 150 hydraulisch 24V
VPHYD252	Max Power intrekbare boegschroef VIP 250 hydraulisch 24V

Max Power montage flens



Product	Omschrijving
RT085020	Max Power montageflens fiber Compact Retract 70 en 80
RT085019	Max Power montageflens aluminium Compact Retract 70 en 80
VP082031	Max Power fundatieflens tbv VIP S150 aluminium
VP082040	Max Power fundatieflens tbv VIP S150 polyester
VP112050	Max Power montageflens aluminium ø250mm tbv VIP 250

Max Power boegschroeftunnel staal 110

De stalen boegschroeftunnels zijn leverbaar in diverse afmetingen. De boegschroeftunnels zijn niet voorzien van montagegaten en zijn voorzien van een transportmenie.

Materiaal	Staal		
Product	Lengte (mm)	Tunnel Ø	Geschikt voor
5231101000	1000	110	CT25

Max Power boegschroeftunnel staal 125

De stalen boegschroeftunnels zijn leverbaar in diverse afmetingen. De boegschroeftunnels zijn niet voorzien van montagegaten en zijn voorzien van een transportmenie.

Materiaal	Staal		
Product	Lengte (mm)	Tunnel Ø	Geschikt voor
5031251000	1000	125	CT35, CT45
5031251500	1500	125	CT35, CT45

Max Power boegschroeftunnel staal 140

De stalen boegschroeftunnels zijn leverbaar in diverse afmetingen. De boegschroeftunnels zijn niet voorzien van montagegaten en zijn voorzien van een transportmenie.

Materiaal	Staal	
Product	Lengte (mm)	Tunnel Ø
5031401000	1000	140
5031401500	1500	140

Max Power boegschroeftunnel staal 185

De stalen boegschroeftunnels zijn leverbaar in diverse afmetingen. De boegschroeftunnels zijn niet voorzien van montagegaten en zijn voorzien van een transportmenie.

Materiaal		Staal	
Product	Lengte (mm)	Tunnel Ø	Geschikt voor
5031851000	1000	185	CT60, CT80, CT100, CT125
5031851500	1500	185	CT60, CT80, CT100, CT125
5031853000	3000	185	CT60, CT80, CT100, CT125



Max Power boegschroeftunnel staal 250

De stalen boegschroeftunnels zijn leverbaar in diverse afmetingen. De boegschroeftunnels zijn niet voorzien van montagegaten en zijn voorzien van een transportmenie.

Materiaal		Staal	
Product	Lengte (mm)	Tunnel Ø	Geschikt voor
5232501000	1000	250	CT165, CT225
5232501500	1500	250	CT165, CT225
5232502000	2000	250	CT165, CT225
5232503000	3000	250	CT165, CT225



Max Power boegschroeftunnel MP GRP 110

GRP boegschroeftunnels nemen geen water op. De tunnels zijn voorzien van een gelcoating aan de binnenzijde, waardoor geen verdere afwerking noodzakelijk is. De composiet tunnelboegschroeven kunnen ook als hekschroef gemonteerd worden.

Materiaal		GRP	
Product	Lengte (mm)	Tunnel Ø	Geschikt voor
4931100750	750	110	CT25
4931101000	1000	110	CT25



Max Power boegschroeftunnel MP GRP 125

GRP boegschroeftunnels nemen geen water op. De tunnels zijn voorzien van een gelcoating aan de binnenzijde, waardoor geen verdere afwerking noodzakelijk is. De composiet tunnelboegschroeven kunnen ook als hekschroef gemonteerd worden.

Materiaal		GRP	
Product	Lengte (mm)	Tunnel Ø	Geschikt voor
4931250500	500	125	CT35, CT45
4931250750	750	125	CT35, CT45
4931251000	1000	125	CT35, CT45
4931252500	2500	125	CT35, CT45





Max Power boegschroeftunnel MP GRP 185

GRP boegschroeftunnels nemen geen water op. De tunnels zijn voorzien van een gelcoating aan de binnenzijde, waardoor geen verdere afwerking noodzakelijk is. De composiet tunnelboegschroeven kunnen ook als hekschroef gemonteerd worden.

Materiaal		GRP	
Product	Lengte (mm)	Tunnel Ø	Geschikt voor
4931850750	750	185	CT60, CT80, CT100, CT125
4931851000	1000	185	CT60, CT80, CT100, CT125
4931851500	1500	185	CT60, CT80, CT100, CT125
4931852500	2500	185	CT60, CT80, CT100, CT125



Max Power boegschroeftunnel MP GRP 250

GRP boegschroeftunnels nemen geen water op. De tunnels zijn voorzien van een gelcoating aan de binnenzijde, waardoor geen verdere afwerking noodzakelijk is. De composiet tunnelboegschroeven kunnen ook als hekschroef gemonteerd worden.

Materiaal		GRP	
Product	Lengte (mm)	Tunnel Ø	Geschikt voor
4932501000	1000	250	CT165, CT225
4932501500	1000	250	CT165, CT225
4932502500	2500	250	CT165, CT225



Max Power boegschroeftunnel MP GRP 315

GRP boegschroeftunnels nemen geen water op. De tunnels zijn voorzien van een gelcoating aan de binnenzijde, waardoor geen verdere afwerking noodzakelijk is. De composiet tunnelboegschroeven kunnen ook als hekschroef gemonteerd worden.

Materiaal		GRP	
Product	Lengte (mm)	Tunnel Ø	Geschikt voor
MP202000	1500	315	CT325
MP202010	2000	315	CT325

Max Power Hektunnel Adapter

Product	Omschrijving
MPOP2135	Max Power hektunnel adapter D=125
MPOP2162	Max Power hektunnel adapter D=185
MPOP2172	Max Power hektunnel adapter D=250
MPOP2175	Max Power hektunnel adapter D=315



Max Power Hektunnel Adapter Kappen

Product	Omschrijving
MP315399	Max Power hektunnel adapterkappen D185mm (x2)



Bedieningspaneel kabels

Product	Omschrijving
MPOP3184	Max Power meeraderige kabel 7x0,75mm ² zwart per mtr



Maxpower bedieningspaneel joystick

Product	Omschrijving
MPOP8105	Max Power joystick bedieningspaneel zwart
MPOP8105/G	Max Power joystick bedieningspaneel grijs



Maxpower bedieningspaneel druktoets

Max Power bedieningspanelen communiceren met de veiligheidsvoorziening van de boegschroef. Tien seconden voordat de uitschakeling voor oververhitting wordt geactiveerd, krijgt u visuele en geluidssignalen. Wanneer het systeem dertig minuten niet gebruikt wordt, schakelt het automatisch uit. De bedieningspanelen zijn kindveilig uitgevoerd. De panelen worden van bovenaf ingebouwd en zijn waterdicht. Tussen bak- en stuurboordbediening zit een tijdvertraging. Deze panelen zijn geschikt voor elektrische en hydraulische tunnelboegschroeven.

Product	Omschrijving
MPOP8055	Max Power bedieningspaneel druktoets zwart
MPOP8055/G	Max Power bedieningspaneel druktoets grijs



Maxpower bedieningspaneel dubbele joystick

Product	Omschrijving
MPOP8068	Max Power dubbele joystick bedieningspaneel zwart
MPOP8068/G	Max Power dubbele joystick bedieningspaneel grijs





Maxpower bedieningspaneel joystick voor compact retract of VIP

Product	Omschrijving
VP088042	Max Power joystick extra tbv Compact Retract en VIP zwart
VP088042-G	Max Power joystick extra tbv Compact Retract en VIP grijs



Maxpower bedieningspaneel tbv boeg- hekschroef

Product	Omschrijving
MPOP8069	Max Power bedieningspaneel zwart tbv boeg- en hekschroef



Maxpower universele draadloze afstandsbediening

Max Power's afstandsbediening is ontworpen voor de volledige range boegschroeven en retractable boegschroeven. De afstandsbediening kan ook worden gebruikt om andere producten zoals boegschroeven, kranen, etc. te bedienen.

- Beschikt over 8 onafhankelijk bedienbare kanalen.
- 4-kanaals zender (12/24 V - 5 A)
- elke zender kan 2 ontvanger bedienen (8-kanaals)
- Digitale codering voorkomt ongewenste inschakeling van systemen.
- Beschikbaar in 868 MHz (Europa/Australië) en 915 MHz (USA/Canada)
- Zendervermogen: 12/24V dc
- Verbruik in standby modus 0W
- Eenvoudig te installeren, in te stellen en te gebruiken.

Product	Omschrijving
MPOP5720/EU	Max Power extra zender tbv draadloze afstandsbediening
MPOP5721/EU	Max Power extra ontvanger tbv draadloze afstandsbediening
MPOP5722/EU	Max Power draadloze afstandsbediening universeel

Max Power zekeringen

Product	Omschrijving
OPTI3114	Max Power zekering 125A
OPTI3115	Max Power zekering 160A
OPTI3112	Max Power zekering 200A
OPTI3116	Max Power zekering 250A
OPTI3121	Max Power zekering 315A
OPTI3145	Max Power zekering 400A



Max Power zekeringhouders

Product	Omschrijving
OPTI3119	Max Power zekeringhouder T1
OPTI3091	Max Power zekeringhouder T2



Max Power stuurrelais

Product	Omschrijving
MP023011	Max Power stuurrelais CT35-CT45 12V
MP053024	Max Power stuurrelais CT60-CT80 12V
MP053026	Max Power stuurrelais CT60-CT80 24V
MP083053	Max Power stuurrelais CT100 12V
MP083054	Stuurrelais excl. bracket CT125/165/225/325 24V
MP118051	Stuurrelais incl. bracket CT125/165/225/325 24V



Max Power thermoswitch

Product	Omschrijving
MP023012	Maxpower thermoswitch CT35/45/100/125/300/325
MP053027	Maxpower thermoswitch CT60/CT80



Max Power beschermplaat

Product	Omschrijving
MPOP5801-G-JOY	Max Power beschermplaat grijs joystickpaneel
MPOP5801G-PUP	Max Power beschermplaat grijs druktoetspaneel
MPOP5801-N-JOY	Max Power beschermplaat zwart joystickpaneel
MPOP5801-N-PUP	Max Power beschermplaat zwart druktoetspaneel
MPOP5806-N-	Max Power Beschermplaat zwart dubbel joystick paneel





Max Power automatische accu hoofdschakelaar

Product	Omschrijving
OPTI3160/3	Max Power automatische accu hoofdschakelaar 12V
OPTI3170/3	Max Power automatische accu hoofdschakelaar 24V



Max Power schroeven

Product	Omschrijving
35030	Max Power schroef CT25 ø110mm
636576	Max Power propeller ø185 set - moer versie
MP025000	Max Power schroef CT35-CT45
MPOP5400	Max Power schroef CT165-CT225
MPOP8080	Max Power propeller ø185 set - schroef versie



Max Power schroefpin

Product	Omschrijving
636080	Max Power schroef pin CT25
MP025070	Max Power schroef pin CT35-CT45
MPOP5221	Max Power schroef pin CT60-CT80-CT100-CT125
MPOP5530	Max Power schroef pin CT165-CT225



Max Power staartstukken

Product	Omschrijving
MP028000	Max Power staartstuk CT35
MP028002	Max Power staartstuk CT45
MP058100	Max Power staartstuk CT60
MP088100	Max Power staartstuk CT80-CT100-CT125
MP118100	Max Power staartstuk CT165-CT225
MP118101	Maxpower staartsuk brons CT165-CT225

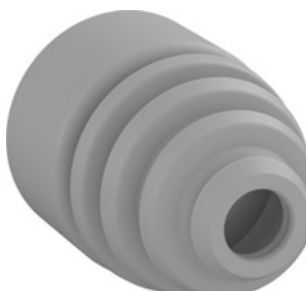

Max Power rubber hoes tbv joystick

Product	Omschrijving
C19108	Max Power beschermhoes joystick 030 serie
OPTI3464	Max Power rubber hoes grijs tbv joystick
OPTI3465	Max Power rubber hoes zwart tbv joystick

Boilers



Rheinstrom Economic Boiler

De Economic boilers zijn voorzien van een rvs 316 binnentank. Deze compacte boilers kunt u zowel horizontaal als verticaal plaatsen. Ze zijn voorzien van een 230V / 800W verwarmingselement. Tank, verwarmingselement, koelwaterleiding, rvs montagebeugels en aansluitingen worden standaard meegeleverd.

Materiaal	RVS 316
Voltage (V)	230
Vermogen (W)	800
Wateraansluiting (B.S.P.)	½

Product	Druk (bar)	Werkdruk (bar)	Inhoud (l)	Lengte (mm)	Dia Ø (mm)
0590020	4	6	20	410	355
0590030	4	6	30	530	355
0590040	4	6	40	670	355

Rheinstrom Deluxe Boiler Horizontaal

Deze grote Rheinstrom boilers met koperen tank zijn er in twee varianten: één die u verticaal en één die u horizontaal kunt plaatsen. U moet deze keuze voor de aanschaf maken! Exclusief verwarmingselement. Een terugslagklep (art.code 3240) is vereist. Opwarmtijd (minuten) met element van 1 kW (gebaseerd op watertemp. van 16°C en een omgevingstemp. van 18°C):
 tot 50°C : 120 min. bij 50 l, 180 min. bij 75 l, 280 min. bij 115 l.
 tot 80°C : 240 min. bij 50 l, 360 min. bij 75 l, 550 min. bij 115 l.
 Afkoeltijd van 80°C tot 60°C : 26 uur bij 50 l, 27 uur bij 75 l, 30 uur bij 115 l.

Materiaal	Koper
Voltage (V)	230
Vermogen (W)	1000 2000 3000
Wateraansluiting (B.S.P.)	½

Product	Druk (bar)	Werkdruk (bar)	Inhoud (l)	Lengte (mm)	Dia Ø (mm)
5337	4	6	50	810	430
5337EK	4	6	50	810	430
5339	4	6	75	1150	430
5339EK	4	6	75	1150	430
5341	4	6	115	1480	430
5341EK	4	6	115	1480	430

Rheinstrom Deluxe Boiler Vertikaal

Materiaal	Koper
Voltage (V)	230
Vermogen (W)	1000 2000 3000
Wateraansluiting (B.S.P.)	½

Product	Druk (bar)	Werkdruk (bar)	Inhoud (l)	Lengte (mm)	Dia Ø (mm)
5327	4	6	50	810	430
5327EK	4	6	50	810	430
5338	4	6	75	1150	430
5338EK	4	6	75	1150	430
5340	4	6	115	1480	430
5340EK	4	6	115	1480	430

Isotemp Slim Boiler

De Slim boilers hebben dezelfde eigenschappen als de Basic. Het grote verschil is dat de Slim een kleinere diameter heeft en daardoor makkelijker geplaatst kan worden in smalle ruimten. De boilers worden inclusief handmatige thermostatische mengkraan (art.code 720033S) geleverd.



Materiaal		RVS 316			
Voltage (V)		230			
Vermogen (W)		750			
Wateraansluiting (B.S.P.)		½			
Product	Druk (bar)	Werkdruk (bar)	Inhoud (l)	Lengte (mm)	Dia Ø (mm)
727715	4	7	15	520	295
727720	4	7	20	645	295
727725	4	7	25	765	295

Isotemp Basic Boiler + mixventiel

De Basic heeft een geborstelde buitenmantel. De isolatie is gelijkmatig aangebracht. De warmtewisselaar en het elektrische verwarmingselement zijn geplaatst in het onderste deel van de tank (daar waar het water het koudst is). De koudwaterinlaat is zo ontworpen dat een minimale vermenging met het warme water plaatsvindt, terwijl de heetwaterinlaat hoog achter in de tank geplaatst is. De boilers worden inclusief handmatige thermostatische mengkraan (art.code 720033S) geleverd.



Materiaal		RVS 316			
Voltage (V)		230			
Vermogen (W)		750			
Wateraansluiting (B.S.P.)		½			
Product	Druk (bar)	Werkdruk (bar)	Inhoud (l)	Lengte (mm)	Dia Ø (mm)
727624	4	7	24	470	395
727630	4	7	30	535	395
727640	4	7	40	640	395
727642	4	7	40	640	395
727650	4	7	50	760	395
727675	4	7	75	1050	395
727677	4	7	75	1050	395



Isotemp Boiler Spa

De Isotemp Spa boilers zijn verkrijgbaar in vijf verschillende maten variërend van 15 to 40 liter. Ze voldoen aan hoge marine kwaliteitsnormen zoals een roestvrij stalen binnentank, een robuuste ommanteling van polypropyleen of een 6 bar veiligheidsklep. De boilers worden inclusief handmatige thermostatische mengkraan (art.code 720033S) geleverd.

	Polypropyleen				
Materiaal					
Voltage (V)	230				
Vermogen (W)	750				
Wateraansluiting (B.S.P.)	$\frac{1}{2}$				
Product	Druk (bar)	Werkdruk (bar)	Inhoud (l)	Lengte (mm)	Dia Ø (mm)
727815M	4	6	15	450	310
727820M	4	6	20	550	310
727825M	4	6	25	650	310
727830M	4	6	30	535	310
727840M	4	6	40	640	310
727825	4	6	25	650	310



Rheinstrom Verwarmings Elementen

Verwarmingselementen geschikt voor Isotherm en Rheinstrom boilers. Ontworpen voor boilers met een inhoud van 20 tot 115 liter en werkend op 230V. Voorzien van een instelbare thermostaat (30°C tot 85°C). Voor sommige Rheinstrom boilers is bij vervanging een messing ring en o-ring vereist.

Product	Omschrijving
0590050	Rheinstrom element met anode tbv Economic boiler
0590060	Rheinstrom boiler 60ltr 800W
5371	Rheinstrom element 220V 1000W
5372	Rheinstrom element 220V 2000W
5373	Rheinstrom element 220V 3000W
5374	Rheinstrom element 220V omschakelbaar 1-2-3 kW



Overdrukventielen

Een overzicht van overdrukventielen voor verschillende types boilers, waaronder modellen van Rheinstrom en Isotemp. De ventielen, met druklimieten variërend van 4.0 tot 7.0 bar, zijn essentieel voor drukbeveiliging en de veilige werking van boilers. Ze zijn geschikt voor diverse boilerformaten en kunnen in combinatie met elektrische elementen worden gebruikt. Alle onderdelen zijn originele serviceonderdelen, ontworpen voor compatibiliteit en langdurig gebruik in boilerinstallaties.

Product	Omschrijving
0590063	Rheinstrom overdrukventiel 6.0 bar tbv Economic boiler
0600400	Rheinstrom overdrukventiel 4.0 bar tbv Rheinstrom boiler
720013S	Isotherm overdrukventiel tbv Regular boiler
720035S	Isotherm overdrukventiel 7bar bi/bu 1/2" tbv Basic boiler

Isotherm Verwarmings Elementen

Verwarmingselementen geschikt voor Isotherm en Rheinstrom boilers. Ontworpen voor boilers met een inhoud van 20 tot 115 liter en werkend op 230V. Voorzien van een instelbare thermostaat (30°C tot 85°C).

Product	Omschrijving
720030S	Isotherm verwarmingselement 750W tbv Basic boiler
720032S	Isotherm verwarmingselement 1200W tbv Basic boiler
K432750	Isotherm verwarmingselement 750W boiler regular



Afdichtset Basic/Slim Boiler

De Isotherm afdichtingsset, geschikt voor Basic en Slim boilers, voorkomt lekkages door een stevige afsluiting.

Product	Omschrijving
720036	Isotherm afdichtingsset compleet tbv Basic/Slim boiler



Verlengstuk tbv boilerelement

Het Rheinstrom verlengstuk voor het boilerelement biedt extra flexibiliteit bij de installatie en zorgt voor een optimale werking in moeilijk bereikbare ruimtes.

Product	Omschrijving
0600050	Rheinstrom verlengstuk tbv boilerelement



Thermostaten

Thermostaten bieden temperatuurregeling voor verschillende types boilers. De Rheinstrom thermostaat is geschikt voor Economic boilers van 20 tot 115 liter. Voor Isotherm boilers zijn er thermostaten beschikbaar voor de Basic, Slimline en SPA modellen. De Isotherm Watermix Thermostaatkit mengt koud water met het warme boilerwater, terwijl de overheat thermostaat de Basic en Slimline boilers beschermt tegen oververhitting.

Product	Omschrijving
0590061	Rheinstrom thermostaat tbv Economic boiler
720033S	Isotherm watermix thermostaatkit tbv Basic boiler
720037	Isotherm thermostaat tbv Basic boiler
720038	Isotherm overheat thermostaat tbv Basic/Slimline boiler



Bougies



NGK Bougies

NGK biedt een uitgebreide selectie bougies, beschikbaar in zowel nikkel als iridium. Deze bougies zijn verkrijgbaar in diverse uitvoeringen: SAE (vast), Aanschroefbare SAE, M4 en Raam SAE (vast).

Korte vs. Lange Schacht

De schachtlengte van een bougie is cruciaal voor de juiste werking. Controleer de maat van je oude bougie of meet de diepte van het gat in de cilinderkop voordat je een nieuwe bougie bestelt.



Warmte/Hittegraad

De warmtegraad van een bougie bepaalt de maximale warmtebelasting die deze kan weerstaan. Een hogere graad is nodig bij meer vermogen, terwijl een te hoge graad kan leiden tot oververhitting. Een te lage graad kan problemen veroorzaken bij lage toeren en kan resulteren in verhoogd brandstofverbruik en uitstoot.



Elektrode Afstand

De afstand tussen de elektroden, waar de vonk overspringt, moet precies zijn. Een te kleine afstand kan leiden tot overslaan en slechte uitlaatgassen, terwijl een te grote afstand motorproblemen kan veroorzaken.



NGK bougies aanschroefbare SAE aansluiting

Materiaal	Nikkel
Aansluiting uitvoering	Aanschroefbare SAE aansluiting

Product	Omschrijving
AB-6	NGK bougie type AB-6
B-4H	NGK bougie type B-4H
B5HS	NGK bougie type B5HS
B6HS	NGK bougie type B6HS
B6HS-10	NGK bougie type B6HS-10
B6S	NGK bougie type B6S
B7HS	NGK bougie type B7HS
B7HS-10	NGK bougie type B7HS-10
B7S	NGK bougie type B7S
B8HS	NGK bougie type B8HS
B8HS-10	NGK bougie type B8HS-10
B9HS	NGK bougie type B9HS
B9HS-10	NGK bougie type B9HS-10
BP6HS	NGK bougie type BP6HS
BP6HS-10	NGK bougie type BP6HS-10
BP7ES	NGK bougie type BP7ES
BP7HS	NGK bougie type BP7HS
BP7HS-10	NGK bougie type BP7HS-10
BP8HS-10	NGK bougie type BP8HS-10
BPR4HS	NGK bougie type BPR4HS
BPR5HS	NGK bougie type BPR5HS
BPR6EFS	NGK bougie type BPR6EFS
BPR6HS	NGK bougie type BPR6HS
BPR6HS-10	NGK bougie type BPR6HS-10
BPR7HS-10	NGK bougie type BPR7HS-10
BR5HS	NGK bougie type BR5HS
BR6HS-10	NGK bougie type BR6HS-10
BR7ES	NGK bougie type BR7ES
BR7HS-10	NGK bougie type BR7HS-10
BR8HS-10	NGK bougie type BR8HS-10
BR9HS-10	NGK bougie type BR9HS-10
DCPR7E	NGK bougie type DCPR7E



NGK bougies raam SAE (vast)

Materiaal	Nikkel
Aansluiting uitvoering	Raam SAE (vast)
Product	Omschrijving
BKR6E	NGK bougie type BKR6E
BKR6EKU	NGK bougie type BKR6EKU
BKR6EKUB	NGK bougie type BKR6EKUB
BKR6ES	NGK bougie type BKR6ES
BKR6ES-11	NGK bougie type BKR6ES-11
BP8H-N-10	NGK bougie type BP8H-N-10
BP8HS-15	NGK bougie type BP8HS-15
BPZ8H-N-10	NGK bougie type BPZ8H-N-10
BPZ8HS-10	NGK bougie type BPZ8HS-10
BPZ8HS-15	NGK bougie type BPZ8HS-15
BR6FS	NGK bougie type BR6FS
BU8H	NGK bougie type BU8H
BUZ8H	NGK bougie type BUZ8H
BZ7HS-10	NGK bougie type BZ7HS-10
CR4HSB	NGK bougie type CR4HSB
CR5HSB	NGK bougie type CR5HSB
CR6HSB	NGK bougie type CR6HSB
DCPR6E	NGK bougie type DCPR6E
DPR6EB-9	NGK bougie type DPR6EB-9
DR7EB	NGK bougie type DR7EB
LFR4A-E	NGK bougie type LFR4A-E
LFR5A-11	NGK bougie type LFR5A-11
LFR6A-11	NGK bougie type LFR6A-11
LKR7E	NGK bougie type LKR7E
TR55	NGK bougie type TR55
UR4	NGK bougie type UR4
ZFR7F	NGK bougie type ZFR7F



NGK Iridium bougies

Materiaal	Iridium
Aansluiting uitvoering	Raam SAE (vast)
Product	Omschrijving
ILFR6G-E	NGK bougie type ILFR6G-E
IZFR5G	NGK bougie type IZFR5G
IZFR5J	NGK bougie type IZFR5J
IZFR6F11	NGK bougie type IZFR6F11
IZFR6J	NGK bougie type IZFR6J
IZFR6K11	NGK bougie type IZFR6K11
IZFR6K-11E	NGK bougie type IZFR6K-11E



NGK bougies M4

Materiaal Nikkel
Aansluiting uitvoering M4

Product	Omschrijving
CPR6EA-9	NGK bougie type CPR6EA-9
CR5EH-9	NGK bougie type CR5EH-9
CR6E	NGK bougie type CR6E
CR6HS	NGK bougie type CR6HS
CR6HSA	NGK bougie type CR6HSA
D6HA	NGK bougie type D6HA
DPR5EA-9	NGK bougie type DPR5EA-9
DPR6EA-9	NGK bougie type DPR6EA-9
DPR7EA-9	NGK bougie type DPR7EA-9
DR4HS	NGK bougie type DR4HS
DR5HS	NGK bougie type DR5HS
DR6HS	NGK bougie type DR6HS
DR7EA	NGK bougie type DR7EA

NGK bougies nikkel SAE (vast)

Materiaal Nikkel

Product	Omschrijving
BPMR7A	NGK bougie type BPMR7A
BPR5ES	NGK bougie type BPR5ES
BPR6ES	NGK bougie type BPR6ES
BPR7HS	NGK bougie type BPR7HS
BR6HS	NGK bougie type BR6HS
BR6S	NGK bougie type BR6S
BR7HS	NGK bougie type BR7HS
BR8ES	NGK bougie type BR8ES
BR8HS	NGK bougie type BR8HS
BR9ES	NGK bougie type BR9ES

Brandstoftanks & Toebehoren





Tank met handpomp Duramax

Kleur	Rood			
Materiaal	Kunststof			
Product	Lengte (mm)	Breedte (mm)	Hoogte (mm)	Tank inhoud (l)
SC-06792	290	400	840	53



Eastener brandstoftanks

Kleur	Rood			
Materiaal	Kunststof			
Product	Lengte (mm)	Breedte (mm)	Hoogte (mm)	Tank inhoud (l)
EP-14541	464	225	251	11,3
EP-145400	580	290	225	22,7
EP-146460	650	375	350	45



Scepter brandstoftanks

Al onze tanken voldoen aan Europese voorschriften.

Kleur	Rood			
Materiaal	Kunststof			
Product	Lengte (mm)	Breedte (mm)	Hoogte (mm)	Tank inhoud (l)
SC-03780	464	225	251	12
SC-10509	490	310	259	20
SC-10504	490	310	173	22,71
SC-04921	520	330	254	27
SC-03781	546	349	254	25



Jerrycan's

De Scepter jerrycans met het zelfontluchtend tanksysteem.

Product	Kleur	Materiaal	Tank inhoud (l)	Geschikt voor
SC-07081	Rood	HDPE	5	Brandstof
SC-07079	Rood	HDPE	10	Brandstof
SC-07622	Rood	HDPE	20	Brandstof
SC-07539	Rood	HDPE	25	Brandstof
SC-04933	Blauw	HDPE	18,9	Water
SC-03711	Geel	HDPE	20	Diesel

Jerrycan replacement set

Product	Materiaal	Omschrijving
SC-03647	Kunststof	Scepter jerrycan replacement set



Scepter losse knijpbalg

Losse knijpbalg voor toepassing in brandstofleiding van niet zelfaanzuigende motoren. Levering is inclusief 2 slangaansluitingen, exclusief slang- en slangklemmen. Voor motoren tot 10pk.

Product	Aansluiting (inch)	Omschrijving
SC-05869	3/8"	Scepter knijpbalg 3/8" aansluiting
SC-07494	5/16"	Scepter knijpbalg 5/16" aansluiting
SC-07813	1/4"	Scepter knijpbalg 1/4" aansluiting



Knijpbalg

Product	Aansluiting (inch)	Omschrijving
EP-146720	3/8"	Knijpbalg PVC groot 3/8" zwart
EP-146720-1	5/16"	Knijpbalg PVC groot 5/16" zwart



Scepter brandstofslang met knijpbalg

Brandstofsysteem met knijpbalg

Alle motoren met een losse, demontabele tank moeten voorzien zijn van een knijpbalg in de slang. Dit is essentieel voor motoren die zelf aanzuigend zijn, aangezien een losse tank nooit enkel met een slang kan worden aangesloten. Bij vaste tankinstallaties zonder snelkoppelingen is een knijpbalg ook nodig als het brandstofsysteem geen terugslagklep bevat.

Verplichte knijpbalg voor losse tanks
Geschikt voor motoren met zelfaanzuiging
Te gebruiken bij vaste tanks zonder snelkoppeling

Product	Aansluiting	Slang L (m)	Omschrijving
SC-07485	3/8"	2	Scepter
SC-07486	3/8"		Scepter slang
SC-07491	5/16"	2	Scepter





Brandstofslang met knijpbalg

Brandstofslang met knijpbalg voor toepassing bij motoren die niet zelf brandstof aanzuigen. Middels de pompbalg kan handmatig de circulatie op gang worden gebracht. Indien de motor wel zelf brandstof kan uitzuigen voldoet een brandstofslang.

Product	Aansluiting (inch)	Omschrijving
EP-24634	5/16"	Brandstofslang incl. knijpbalg 5/16"
EP-34634	3/8"	Brandstofslang incl. knijpbalg 3/8"

Tankdoppen



Product	Materiaal	Omschrijving
EP-14433	Kunststof	Dop tbv tank 12ltr (EP-14541)
SC-08935	Kunststof	Scepter manually vented cap fits most tanks display

Brandstofstekkers



Connectors, wilt u de verbindingen tussen de motor, de slang en de tank vervangen, dan heeft u 3 onderdelen nodig: - een brandstofstekker motorzijde (dit is de verbinding tussen de brandstofslang en de stekker op de motor); - een brandstofstekker tankzijde (deze verbindt de slang en de tankfitting; - een tankfitting (deze schroeft u direct op de tank).

Product	Omschrijving	Materiaal
SC-05787	Brandstofstekker tank/motorzijde 5/16" - female	Kunststof
SC-05791	Brandstofstekker motorzijde 3/8" >1998	Kunststof
SC-05793	Brandstofstekker tankzijde 3/8" >1998	Kunststof
SC-05813	Brandstofstekker tank/motorzijde 5/16"	Kunststof
SC-05815	Brandstofstekker tank/motorzijde 3/8"	Kunststof
SC-05822	Brandstofstekker tank/motorzijde 3/8" - female	Kunststof
SC-07497	Brandstofstekker tankzijde 3/8"	Kunststof

Tankfittings



Connectors, wilt u de verbindingen tussen de motor, de slang en de tank vervangen, dan heeft u 3 onderdelen nodig:

- een brandstofstekker motorzijde (dit is de verbinding tussen de brandstofslang en de stekker op de motor);
- een brandstofstekker tankzijde (deze verbindt de slang en de tankfitting; Bij gebruik van een tule geen brandstofstekker tankzijde nodig);
- een tankfitting (deze schroeft u direct op de tank).

Product	Omschrijving	Materiaal
SC-04068	Tankfitting 1/4" NPT male	Messing
SC-04075	Tankfitting 1/4" NPT	Messing
SC-05837	Tankfitting >1998 1/4" NPT	Messing

Doorspoelklemmen

Professionele doorspoelklem voor uw buitenboordmotor. Ideaal om de buitenboordmotor te spoelen na het varen op zout water of om deze aan wal te laten lopen.

Product	Materiaal	Omschrijving
EP-109630	Rubber / Staal	Doorspoelklem universeel dubbel
EP-1602050	Rubber / Staal	Doorspoelklem universeel rond
EP-162070	Rubber / Staal	Doorspoelklem universeel langwerpig



Hollex Diablo tankfittings

Tank fitting Hollex diablo

Product	Omschrijving
135016	Hollex bocht 90° ø38mm slang met 1½" schroefdraad
135017	Hollex dop met 1½" schroefdraad
135018	Hollex dop met ¾" schroefdraad
135019	Hollex bocht 90° ø17mm slang met ¾" schroefdraad
135020	Hollex dop met ½" schroefdraad
135021	Hollex bocht 90° ø11mm slang met ½" draad
135022	Hollex bocht 90° ø13mm slang met ¾" draad
135023	Hollex bocht 90° ø25mm slang met 1½" draad
135024	Hollex bocht 90° Set ø25&20mm slang met 1" draad
135025	Hollex pakking 235x17,5mm



Hollex Diablo tanks

Hollex Tanks Diablo

Product	Materiaal	Tank	Lengte	Breedte	Hoogte
135001	HDPE	37	500	360	230
135002	HDPE	48	650	360	230
135006	HDPE	49	500	360	305
135007	HDPE	64	650	360	305
135003	HDPE	60	800	360	230
135004	HDPE	70	950	360	230
135008	HDPE	78	800	360	305
135005	HDPE	82	1100	360	230
135009	HDPE	93	950	360	305
135010	HDPE	108	1100	360	305





Hollex tankdeksels Diablo

Product	Materiaal	Kleur	Geschikt voor
135013	HDPE	Bruin	Vuilwater 230mm Tank
135015	HDPE	Bruin	Vuilwater 305mm Tank
135011	HDPE	Rood	Brandstof
135012	HDPE	Blauw	Water
135014	HDPE	Wit	Blind

Camerasystemen

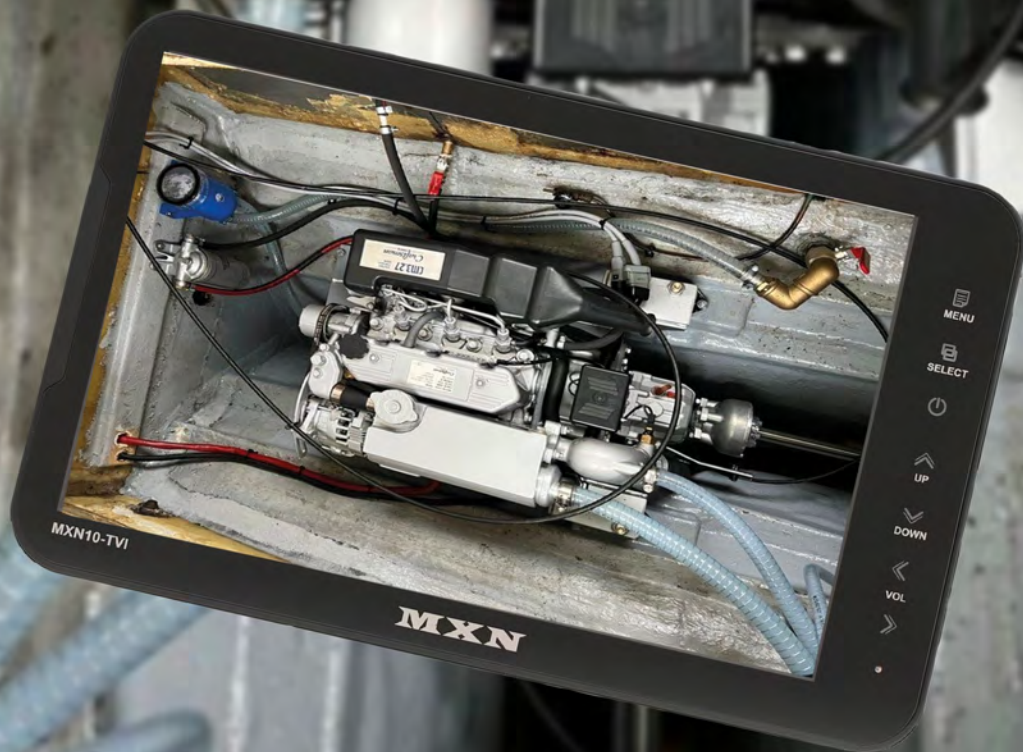



Bolcamera RD

MXN bolcamera's bieden betrouwbare prestaties met lenshoeken variërend van 20° tot 160°, geschikt voor diverse toepassingen. Ze hebben een robuuste aluminium behuizing en roestvrijstalen bevestigingsmaterialen. Met automatische infraroodfunctie en ingebouwde verwarming blijven ze effectief bij weinig licht en voorkomen condensvorming. De camera's zijn waterdicht en functioneren bij temperaturen van -40°C tot +80°C. Modellen omvatten HD-opties en zijn geschikt voor zware omstandigheden.

Type spanning (VAC / VDC)		VDC						
Voltage (V)		12						
Infrarood		Ja						
Beschermingsklasse (IP)		IP69K						
Product	Resolutie	Kleur	Pixels	Breedte (mm)	Dia Ø (mm)	Hoogte (mm)	Diepte (mm)	Lenshoek (°)
MXN22C-020	520	Zwart	1.23M	73	52	64	52	20
MXN22C-040	520	Zwart	1.23M	73	52	64	52	40
MXN22C-078	520	Zwart	1.23M	73	52	64	52	78
MXN22C-130	520	Zwart	1.23M	73	52	64	52	130
MXN22CHD-130	520	Zwart	1.23M	73	52	64	52	130
MXN22CHDEX	520	RVS	1.23M	73	52	64	52	130
MXN22CW-160	520	Zwart	1.23M	73	52	64	52	160



Camera MXN

MXN biedt een reeks robuuste kleurencamera's met geavanceerde functies. De MXN56C is een compacte camera met ingebouwde microfoon, automatische iris, infraroodfunctie, en verwarming voor condenspreventie, geschikt voor -30°C tot +80°C. De MXN81C biedt hoge resolutie van 1.23 megapixels, met vergelijkbare functies als de MXN56C en extra opties voor normaal zicht of spiegelbeeld, en werkt bij -40°C tot +80°C. De MXN94C heeft dubbele lenzen met 150° en 40° beeldhoeken, een gemotoriseerde shutter, en werkt in temperaturen van -30°C tot +50°C. Alle camera's worden geleverd met montagebeugels en zonnekap. De vermelde maten zijn in mm aangegeven.

Type spanning (VAC / VDC)		VDC						
Voltage (V)		12						
Infrarood		Ja						
Beschermingsklasse (IP)		IP69K						
Product	Resolutie	Kleur	Pixels	Breedte (mm)	Hoogte (mm)	Diepte (mm)	Lenshoek (°)	
MXN56C	520	Zwart	470000	67	40	50	150	
MXN81C	520	Zwart	1.23M	124	85	80	130	
MXN94C	530	Zilver	470000	114	57	59	150;53	



Gangboord Camera

De MXN12C kleurencamera met een lenshoek van 120° is ideaal voor smalle ruimtes zoals gangboorden. De camera is standaard ingesteld op spiegelbeeld voor achteruitkijktoepassingen en heeft een robuuste aluminium behuizing voor duurzaamheid en weerbestendigheid. Inclusief verloopstukken voor beperkte schuine montage. Geschikt voor temperaturen van -20°C tot +65°C.

De vermelde maten zijn in mm aangegeven.

Type spanning (VAC / VDC)		VDC				
Voltage (V)		12				
Infrarood		nee				
Beschermingsklasse (IP)		IP67				
Product	Resolutie	Kleur	Pixels	Dia Ø (mm)	Lengte (mm)	Lenshoek (°)
MXN12C	330	Zwart	320000	25	55	130



MXN Monitoren

Product	Camera inputs	Beeld inch/mm	IP Klasse	Voltage (V)
MXN10Q-TVI	4	10.1"	IP20	12 / 24
MXN10-TVI	3	10.1"	IP20	12 / 24
MXN9500DD	4	7" / 17,5 cm	IP67	12 / 24
MXN-HD7DMQ	4	7" / 17,5 cm	IP67	12 / 24
MXN-P7D	3	7" / 17,5 cm	IP67	12 / 24
MXN-P7DQ	4	7" / 17,5 cm	IP67	12 / 24



MXN Controlbox

Product	Aansluitingen	Camera inputs	Breedte (mm)	Diepte (mm)	Hoogte (mm)	Voltage (V)
MXN202C	4-pin mini DIN female, AV in- and output	4	148	27	102	12 / 24



MXN Adapterkabels

Product	Omschrijving	Kabel L (m)
ADP-1	MXN adapterkabel ADP-1	0,3
ADP-10	MXN adapterkabel 4 polig (v) waterproof 4 polig (m)	0,3
ADP-2	MXN adapterkabel ADP-2	0,3
ADP-30	MXN adapterkabel MXN ADP-30	0,3
ADP-36FV	MXN adapterkabel MXN ADP-36FV	1,5



MXN Kabels

Product	Omschrijving	Kabel L (m)
DINW5M	MXN Kabel 5mtr standaard mini DIN m/f	5
DINW10M	MXN Kabel 10mtr standaard mini DIN m/f	10
DINW15M	MXN Kabel 15mtr standaard mini DIN m/f	15
DINW20M	MXN Kabel 20mtr standaard mini DIN m/f	20
DINW40M	MXN Kabel 40mtr standaard mini DIN m/f	40
DINWW5M	MXN verlengkabel 5mtr	5
DINWW10M	MXN verlengkabel 10mtr	10
DINWW15M	MXN verlengkabel 15mtr	15
DINWW20M	MXN verlengkabel 20mtr	20
DINWW40M	MXN verlengkabel 40mtr	40
HDINW5M	MXN aansluitkabel 5m heavy duty	5
HDINW10M	MXN aansluitkabel 10m heavy duty	10
HDINW15M	MXN aansluitkabel 15m heavy duty	15
HDINW20M	MXN aansluitkabel 20m heavy duty	20
HDINWW5M	MXN verlengkabel 5mtr Heavy Duty	5
HDINWW10M	MXN verlengkabel 10mtr Heavy Duty	10
HDINWW20M	MXN verlengkabel 20mtr Heavy Duty	20
DINWW6P10M	MXN aansluitkabel 10m tbv MXN94C/MXN95C	10
DINWW6P20M	MXN aansluitkabel 20m tbv MXN94C/MXN95C	20



Camera Bracket x 1

MXN Bracket

Product	Omschrijving
BRMXN22	MXN bracket tbv bollenscamera MXN

Dekbeslag



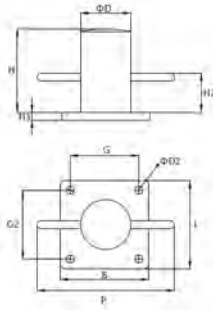

Hollex bolder rvs316

Hoogglanzend gepolijste bolders vervaardigd van RVS 316. Leverbaar in diverse uitvoeringen en afmetingen.

Product	RVS 316									
	B mm	D mm	D2 mm	G mm	G2 mm	H mm	H2 mm	H3 mm	L mm	P mm
115102274	92	50	6	55	55	95	60	2	92	130
115102275	97	60	10	90	60	120	80	2,5	121	160
115102276	118	70	10	100	75	142	90	3	140	180
115102277	122	80	12	110	75	172	110	3	153	200

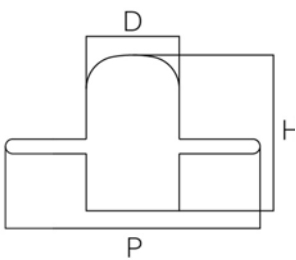

Hollex las bolder

Hoogglanzend gepolijste bolders vervaardigd van RVS 316. Leverbaar in diverse uitvoeringen en afmetingen. Een lasbare uitvoering voor stalen schepen.

Product	RVS 316		
	D mm	H mm	P mm
0771	50	90	125
0772	60	120	160
0773	76	140	190
0774	89	120	230
0775	101	185	260



Hollex Kikker

Hoogglanzend gepolijste RVS 316 kikkers.

Materiaal	RVS 316
Vorm	Rechthoekig
Product	Omschrijving
50243	Hollex kikker 200x45mm rvs316
50244	Hollex kikker 250x58mm rvs316



Hollex Kikker

Hoogglanzend gepolijste RVS 316 kikkers.

Materiaal	RVS 316
Vorm	Rechthoekig
Product	Omschrijving
115102248	Hollex kikker 125mm rvs316
115102249	Hollex kikker 150mm rvs316
115102250	Hollex kikker 250mm rvs316



Hollex Kikker Slim

Hoogglanzend gepolijste RVS 316 kickers.

Materiaal RVS 316

Vorm Slim

Product Omschrijving

115102251	Hollex kikker 100mm rvs316 slim
115102252	Hollex kikker 125mm rvs316 slim
115102253	Hollex kikker 150mm rvs316 slim
115102254	Hollex kikker 200mm rvs316 slim
115102255	Hollex kikker 250mm rvs316 slim

Hollex Kikker

Hoogglanzend gepolijste RVS 316 kickers.

Materiaal RVS 316

Vorm Rechthoekig

Product	A mm	B mm	C mm	D mm	E mm
50258	150	19	55	120	69,5
50359	203	34	58,3	140	67,5

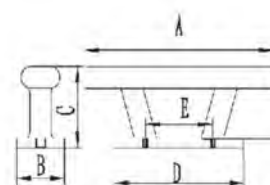

Hollex Kikker

Hoogglanzend gepolijste RVS 316 kickers.

Materiaal RVS 316

Vorm Rechthoekig

Product Omschrijving

50369 Hollex kikker 152x25,4mm rvs316

Kickers Boutmontage

Hoogglanzend gepolijste RVS 316 kickers.

Materiaal RVS 316

Product	A mm	B mm	C mm	D mm
115102749	150	63	18	50
115102750	202	84	22,5	50
115102751	250	106	28,3	50

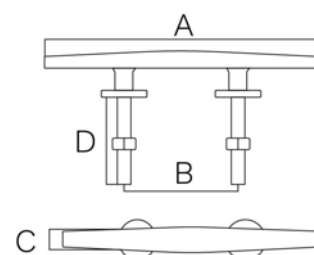

Hollex Kikker Verzonken

Hoogglanzend gepolijste RVS 316 kickers.

Materiaal RVS 316

Vorm Ovaal

Product	A mm	B mm	C mm	D
50256	160	35	70	M10*48
50257	210	45	96	M10*66

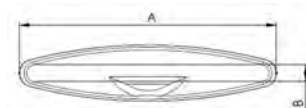

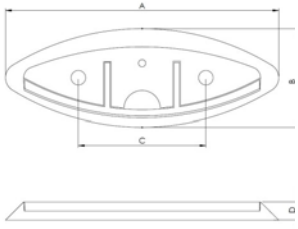

Hollex Kikker Opklapbaar

Hoogglanzend gepolijste RVS 316 kikkers.

Materiaal		RVS 316			
Vorm		Ovaal			
Product	A mm	B mm	C mm	D mm	
50260	152	53	83	13	
50261	190	81	109	20	
50262	118	39	67	14	



Hollex boegklamp type 1

Hoogglanzend gepolijste verhaal klampen. Als set verkrijgbaar.

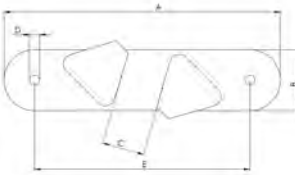

Materiaal		RVS 316				
Product	A mm	B mm	C mm	D mm	E mm	Eenheid
502128	114,3	19	30	5,3	85	STK
502129	147,6	27	38	6,8	102	STK



Hollex boegklamp type 2

Hoogglanzend gepolijste verhaal klampen. Als set verkrijgbaar.

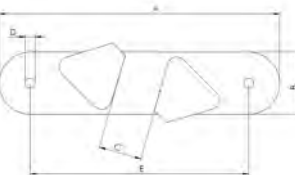

Materiaal		RVS 316				
Product	A mm	B mm	C mm	D mm	E mm	Eenheid
502126	154,5	34	22	5,5	24	STK
502127	204	40	33	5,5	27	STK



Hollex boegklamp type 4

Hoogglanzend gepolijste verhaal klampen.

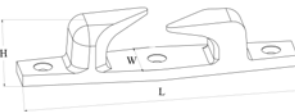

Materiaal		RVS 316		
Product	L	W	H	Eenheid
50265	119	23	24	STK
50266	153	35	30	STK



Hollex boegklamp type 5

Hoogglanzend gepolijste verhaal klampen.

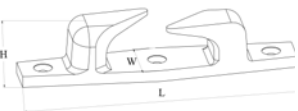

Materiaal		RVS 316			
Product	H mm	RopeØ mm	Screw	W mm	Eenheid
115102718	24	10	M4	23	STK
115102719	24	16	M5	20	STK
115102720	36	16	M5	24	STK





Hollex dekoog op plaat

Materiaal		RVS 316		
Product	D mm	H mm	L mm	
115102715	6	26	40	
115102716	8	32	50	
115102725	5	20	35	



Hollex dekoog met plaat rond

Materiaal		RVS 316			
Product	D mm	D1 mm	H mm	W mm	
115102587	5	33	20	13	
115102588	6	40	26	17	
115102589	8	50	32	21	

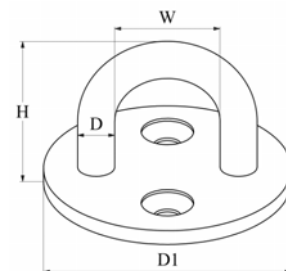

Hollex dekoog met plaat ovaal

Materiaal		RVS 316		
Product	D mm	H mm	L mm	
115102590	5	20	45	
115102591	6	26	60	
115102592	8	32	80	

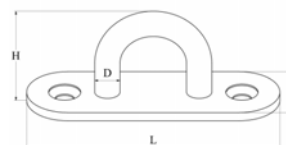

Hollex dekoog neerklapbaar model 1

Onze hoogglanzend gepolijste dekogen van premium RVS 316 bieden optimale duurzaamheid en uitstraling. Compleet met voetplaat, verkrijgbaar in drie modellen en verschillende formaten voor een perfecte pasvorm en maximale stevigheid.

Materiaal		RVS 316				
Product	A mm	B mm	C mm	D mm	E mm	
50207	46	45	41,5	12	6,3	
50208	64	62,5	57	11	6,2	
50209	78	69,2	63,2	11	6,3	

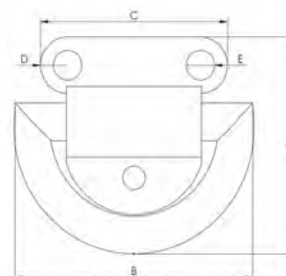

Hollex dekoog neerklapbaar model 2

Materiaal		RVS 316		
Product	H mm	W mm	W1 mm	
115102600	13,0	51	29	
115102601	15,5	63	39	

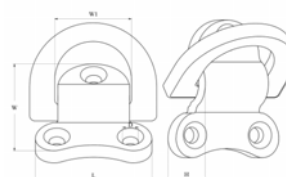

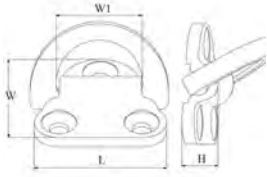

Hollex dekoog neerklapbaar model 3

Materiaal		RVS 316		
Product	H mm	W mm	W1 mm	
115102602	11	39	28	



Hollex Aanleg Ring

Aanlegring gemaakt van RVS 304

Materiaal		RVS 304
Product	Omschrijving	
50203	Hollex aanlegring 40x50mm rvs304	



Anti kras strip

Een onmisbaar accessoire voor elke bootbezitter die waarde hecht aan zowel stijl als functionaliteit. Gemaakt van hoogwaardig RVS316 met een verfijnde gepolijste afwerking. Deze strip voegt niet alleen een vleugje elegantie toe, maar ook bescherming tegen schuren en krassen.

Materiaal		RVS 316
Product	Omschrijving	
115102278	Hollex strip rvs316 19x203mm	
115102279	Hollex strip rvs316 19x304mm	
115102280	Hollex strip rvs316 19x457mm	
115102281	Hollex strip rvs316 19x610mm	
115102282	Hollex strip rvs316 25x203mm	
115102283	Hollex strip rvs316 25x304mm	
115102284	Hollex strip rvs316 25x457mm	
115102285	Hollex strip rvs316 25x610mm	

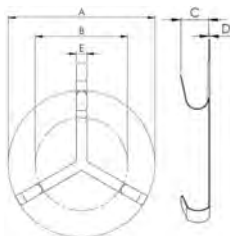

Hollex reddingsboei houder

Materiaal		RVS 316			
Product	A mm	C mm	D mm	E mm	
50396	700	100	3	50	



Hollex kapbeugel plat

Materiaal RVS 316

Product	H mm	L mm	T mm
115102593	13	37	1,5
115102594	15	45	2,0
115102595	21	56	2,0
115102596	22	66	2,5

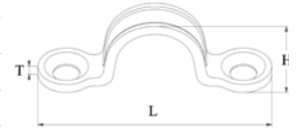

Hollex kapbeugel rond

Materiaal RVS 316

Product	D mm	H mm	L mm
115102597	5	17	50
115102598	6	22	60
115102599	8	24	65

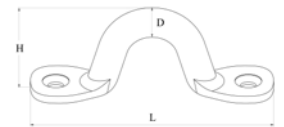

Reddingsboei houder

Materiaal RVS 304

Product	Omschrijving
EP-119730	Reddingsboeiouder rvs



Hollex afdichtstop

Materiaal RVS

Product	A mm	C mm	D mm	E mm
50373	50,3	43,5	4,8	24

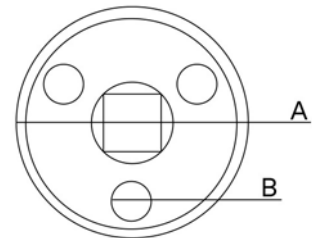

Hollex bandbeugel

Materiaal RVS 316

Product	L mm	W mm
115102697	38	13,5

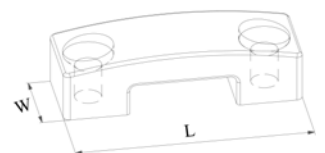

Hollex Antennehouder rvs316

Hoogglanzend gepolijste antennehouder van RVS 316. Maakt het mogelijk uw antenne met een simpele handeling te stellen of zelfs geheel plat te leggen.

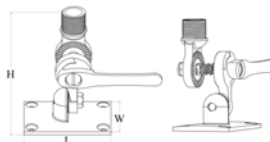

Materiaal		RVS 316		
Product	L mm	W mm	H mm	
115102724	92	64	115	



Hollex dekdop vuilwater

Materiaal		RVS
Product	Omschrijving	
50370	Hollex dekvuldop vuilwater 45° 50,8mm	



Hollex dekdop rvs316 hendel model

Materiaal		Verchroomd messing		
Product	Omschrijving	Aansluitingen (mm)	Dia Ø (mm)	Hoogte (mm)
311066	Dekdop Fuel	38	88	81
311067	Dekdop Water	38	88	81
311068	Dekdop Diesel	38	88	81
311069	Dekdop Fuel	50	88	81
311070	Dekdop Water	50	88	81
311071	Dekdop Diesel	50	88	81
311073	Dekdop Waste	38	88	122
311074	Dekdop Fuel met Slot	38	88	81
311075	Dekdop Fuel met Slot	50	88	81



Hollex dekdop rvs316 lier model

Product	Omschrijving	Aansluitingen (mm)	Dia Ø (mm)	Hoogte (mm)
311060	Dekdop Fuel	38	88	81
311061	Dekdop Water	38	88	81
311062	Dekdop Diesel	38	88	81
311063	Dekdop Fuel	50	88	81
311064	Dekdop Water	50	88	81
311065	Dekdop Diesel	50	88	81
311072	Dekdop Waste	38	88	122
311076	Lier tbv Dekdop			





Hollex dekdop

Materiaal		RVS		
Product	A mm	B mm	C mm	
50371	114	79	8	
50372	141	105	5,7	

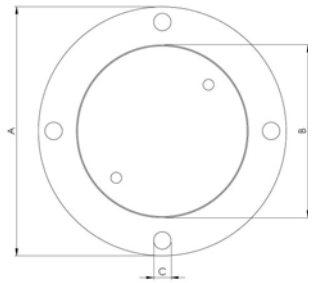

Hollex dekdop rvs316

Materiaal		RVS 316					
Product	Omschrijving	A mm	B mm	C mm	D mm	E mm	F mm
50500	Dekdop Fuel	73,7	84,7	39,2	44,3	79,2	58,3
50501	Dekdop Fuel	80	85	50,8	53	78,9	58,7
50502	Dekdop Diesel	73,7	84,7	39,2	44,3	79,2	58,3
50503	Dekdop Diesel	80	85	50,8	53	78,9	58,7
50504	Dekdop Water	73,7	84,7	39,2	44,3	79,2	58,3
50505	Dekdop Water	80	85	50,8	53	78,9	58,7
50506	Dekdop Waste	73,7	84,7	39,2	44,3	79,2	58,3
50507	Dekdop Waste	80	85	50,8	53	78,9	58,7

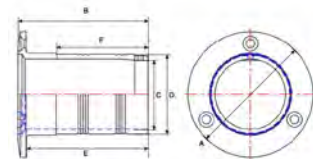

Dekdop rvs316 met hendel

Dekvuldoppen met keuze uit hendels met diverse opschriften. Bij aanschaf van een hendel voor afvalwater moet u ook een slangadapter art. 304168 mee bestellen. De basis dekvuldoppen zijn CE-gekeurd. Voldoet aan de ISO8099-norm.



Product	Omschrijving
304168	Adapter los tbv hendelset
305160	Basis dekvuldop 1 1/2" 38mm CE gekeurd
305161	Basis dekvuldop 2" 50mm CE gekeurd
305170	Dekvuldopdeksel met hendel AFVALWATER
305172	Dekvuldopdeksel met hendel DIESEL
305173	Dekvuldopdeksel met hendel DRINKWATER

Guidi dekdop

Deze hoogwaardige verchromde dekvuldoppen zijn perfect voor iedere boot en beschikbaar in twee slangtule-formaten: 38 mm en 50 mm. Kies uit drie duidelijk gemarkeerde uitvoeringen – Water, Brandstof (Fuel), en Vuilwater (Waste) – voor eenvoudige identificatie. Met stevige slangtule aan de onderzijde voor een veilige en lekvrije aansluiting.



Materiaal		Verchromd messing					
Product	Omschrijving	D mm	D1 mm	H mm	H1 mm	H2 mm	P mm
3110.01	Losse Dop Water	49		15			
311001	Dekdop Fuel	83	54	65	45	5	38
311003	Dekdop Fuel	83	54	65	46	5	50
311011	Dekdop Water	83	54	65	45	5	38
311013	Dekdop Water	83	54	65	46	5	50
311021	Dekdop Diesel	83	54	65	45	5	38
311023	Dekdop Diesel	83	54	65	46	5	50
311031	Dekdop Waste	83	54	65	45	5	38
311033	Dekdop Waste	83	54	65	46	5	50

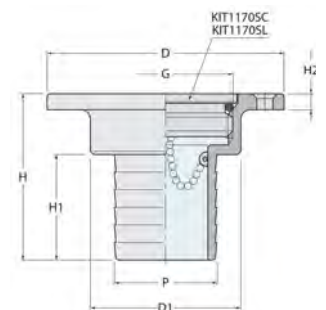

Hollex draaispitten

De draaispit is heel gemakkelijk in de grond te draaien door de spinetvorm en brede handvatten. Uitvoering: gegalvaniseerd staal. Leverbaar in 3 lengtes.

Materiaal	Gegalvaniseerd staal
Product	Omschrijving
51160	Hollex draaispit klein 35cm gegalvaniseerd
51161	Hollex draaispit groot 63cm gegalvaniseerd
51162	Hollex draaispit middel 43cm gegalvaniseerd



Hollex grond pen

Materiaal	Verzinkt staal
Product	Omschrijving
115102744	Hollex meerpen met ring L=300mm ø12mm
115102745	Hollex meerpen met ring L=350mm ø16mm
115102746	Hollex meerpen met ring L=425mm ø20mm
115102747	Hollex meerpen met ring L=500mm ø22mm
115102748	Hollex meerpen met ring L=550mm ø25mm



Hollex fenderhaak pop-up / recessed

Materiaal	RVS 316		
Product	Omschrijving	Dia Ø (mm)	Lijn dikte (mm)
50222	Fenderhaak Rond	47	8



Hollex fenderhaak

Materiaal	RVS 316			
Product	A mm	H mm	L mm	W mm
115102695	10	26	31,5	33,5
115102696	11	32	35,0	31,0

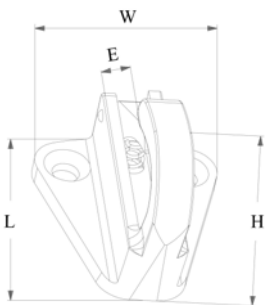

Hollex fenderhaak met vast oog

Materiaal	RVS 316			
Product	D mm	H mm	L mm	W mm
115102694	10	22	35	29

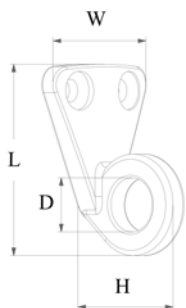



Hollex luikgreep type 1

Materiaal	RVS 316			
Product	A mm	C mm	D mm	E mm
50366	66,67	111,12	12	5,3

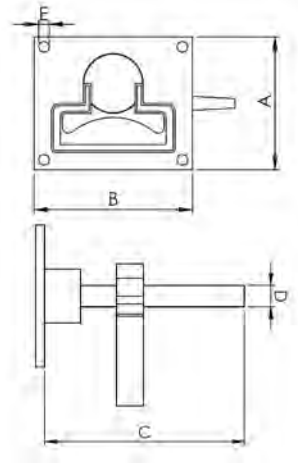

Hollex luikgreep type 2

Materiaal	RVS 316		
Product	A mm	C mm	D mm
50367	61	41	65

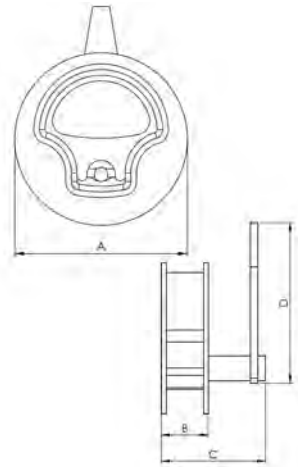

Hollex luikgreep type 3

Materiaal	RVS 316		
Product	A mm	B	C mm
50368	64	M10	70

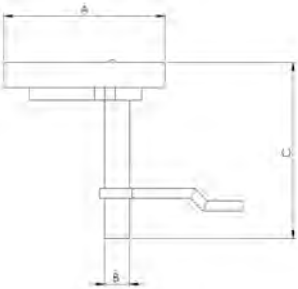

Hollex Handgreep

Materiaal	RVS 316			
Product	A mm	B mm	C mm	D mm
50360	203,2	92	22	35
50361	254	92	22	35
50362	304,8	90	22	35
50363	355,6	90	22	35
50364	500	90	22	35

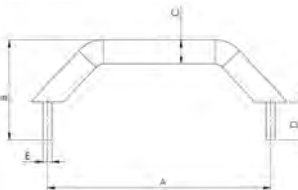

Hollex Luikring

Materiaal RVS 316

Product Dia Ø (mm)

115102268 51



Hollex rollbar

Materiaal RVS 316

Product Omschrijving

115102266 Hollex radarbeugel 1 rvs316 verstelbaar 170-205cm

115102267 Hollex radarbeugel 2 rvs316 verstelbaar 170-205cm



Hollex Luik Scharnier

Materiaal RVS 316

Product A mm B mm C mm D mm

50331 76,2 63,5 33,5 5,5*7

50332 83,82 76,2 32 5,5*8

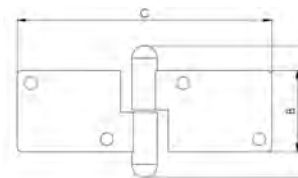
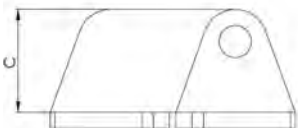
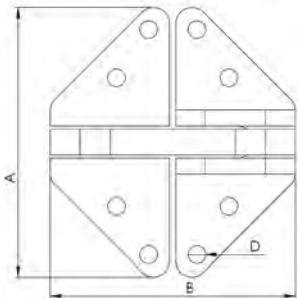

Hollex Scharnier Opbouw

Materiaal RVS 316

Product A mm B mm C mm D mm

50322 50 31 99 4

50323 51,5 32 98 5





Hollex Scharnier

Materiaal		RVS 316			
Product	A mm	B mm	C mm	D mm	
50301	63,5	50,8	2,5	5	
50302	63,5	63,5	3	5	
50303	76,2	41,2	3	5	
50304	76,2	50,8	3	5,5	
50305	76,2	76,2	3	5,5	

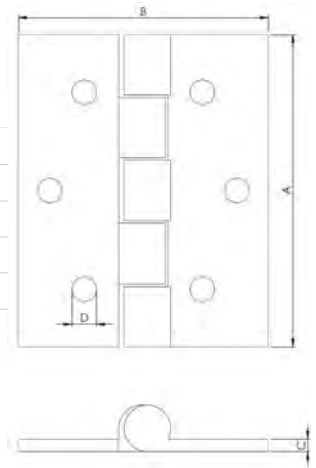

Hollex Scharnier

Materiaal		RVS 316			
Product	A mm	B mm	C mm	D mm	
50306	38,1	38,1	4,5	5,5	
50307	50,8	50,8	4,5	5,5	

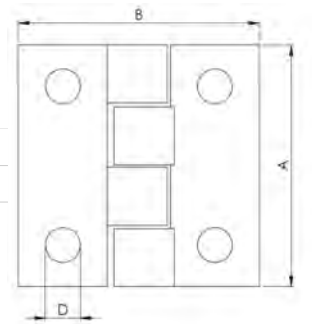

Snapsluiting wartelgaffel

Materiaal		RVS 316		
Product	A mm	L mm	W mm	
115102678	13	68	10	
115102679	16	87	12	
115102680	22	128	20	

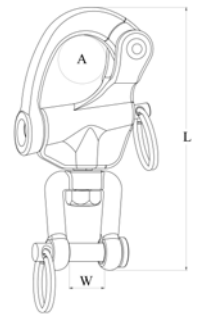

Hollex overval sluiting

Materiaal		RVS 316				
Product	A mm	B mm	C mm	D mm	E mm	
50335	90	25,5	5	23,4	9,3	
50336	65	25	2	15	7	

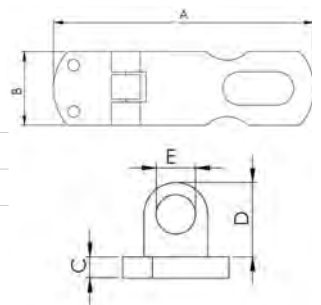

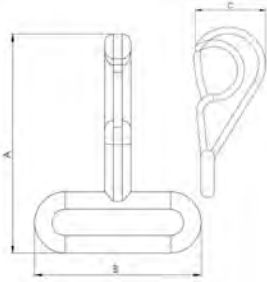

Hollex haaksluiting

Materiaal		RVS 316		
Product	A mm	B mm	C mm	
50351	50	34	22	

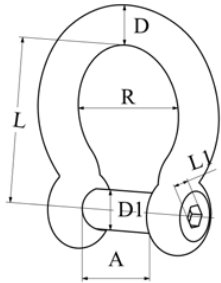

Harpsluiting binnenzeskantbout

Materiaal		RVS 316				
Product	A mm	D mm	D1 mm	L mm	R mm	
115102619	10	5	5	20	17	
115102620	12	6	6	24	21	

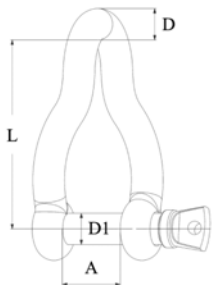

Gedraaide sluiting oogbout met schroefdraad

Materiaal		RVS 316			
Product	A mm	D mm	D1 mm	L mm	
115102653	10	5	5	30	
115102654	12	6	6	36	
115102655	16	8	8	48	

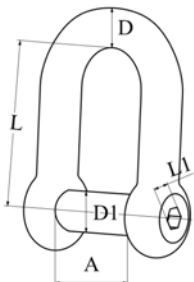

D-sluiting binnenzeskantbout

Materiaal		RVS 316			
Product	A mm	D mm	D1 mm	L mm	
115102634	10	5	5	20	
115102635	12	6	6	24	
115102636	16	8	8	32	
115102637	20	10	10	40	

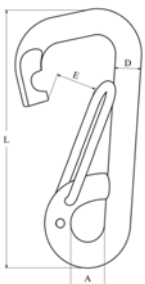

Karabijnhaak asymmetrisch

Materiaal		RVS 316			
Product	A mm	D mm	E mm	L mm	
115102656	10	6	14	60	
115102657	12	8	18	80	
115102658	16	10	24	100	
115102659	19	12	28	120	





Snapsluïting warteloog

Materiaal

RVS 316

Product	A mm	L mm	W mm
115102681	13	68	12
115102682	16	87	15
115102683	22	124	22

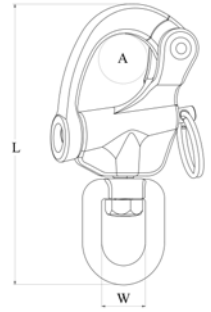

Karabijnhaak met knik

Materiaal

RVS 316

Product	A mm	D mm	E mm	L mm
115102669	8,0	5	6,5	50
115102670	9,0	6	8,5	60
115102671	10,5	7	9,5	70
115102672	12,0	8	10,0	80
115102673	15,0	10	14,0	100
115102674	18,0	11	17,5	120

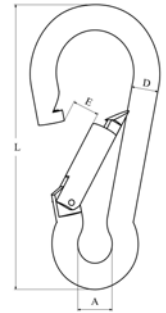

Hollex overval sluiting

Materiaal

RVS 316

Product	A mm	B mm	C mm	D mm
50337	96,8	37,2	2,9	38,5
50339	22,5	95	26,5	23

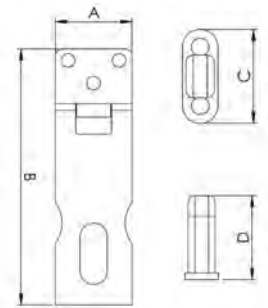

Hollex kajuit haak

Materiaal

RVS 316

Product	A mm	B mm	C mm	D mm
50355	100	42,5	20	6
50356	50	30	3	16,5

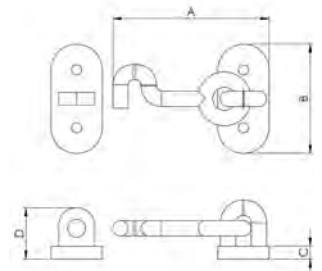

Harpsluiting binnenzeskant

Materiaal

RVS 316

Product	A mm	D mm	D1 mm	L mm	R mm
115102621	16	8	8	32	28
115102622	20	10	10	40	35

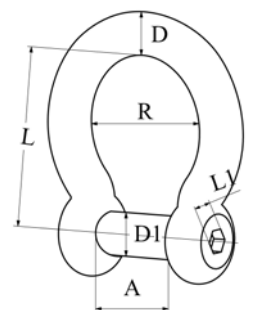

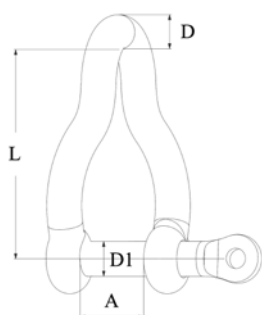

Gedraaide sluiting met borgpen

Materiaal		RVS 316			
Product	A mm	D mm	D1 mm	L mm	
115102615	10	5	4,4	30	
115102616	12	6	5,3	36	
115102617	16	8	7,1	48	
115102618	20	10	8,9	60	

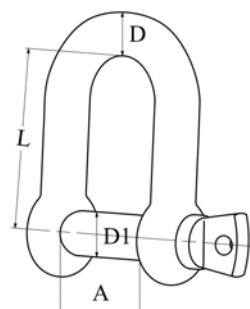

D-sluiting oogbout met schroefdraad

Materiaal		RVS 316			
Product	A mm	D mm	D1 mm	L mm	
115102642	10	5	5	20	
115102643	12	6	6	24	
115102644	16	8	8	32	
115102645	20	10	10	40	
115102646	24	12	12	48	
115102647	10	5	5	40	
115102648	12	6	6	48	
115102649	16	8	8	64	

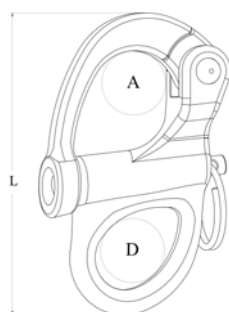

Snapsluiting vast oog

Materiaal		RVS 316		
Product	A mm	D mm	L mm	
115102684	13	9	52	
115102685	16	12	66	
115102686	22	16	90	

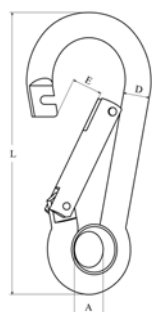

Karabijnhaak met oog

Materiaal		RVS 316			
Product	A mm	D mm	E mm	L mm	
115102663	6,0	5	7,0	50	
115102664	7,0	6	7,5	60	
115102665	9,0	7	9,0	70	
115102666	10,0	8	10,0	80	
115102667	13,0	10	13,0	100	
115102668	18,0	12	20,0	140	





Harpsluiting oogbout met schroefdraad

Materiaal	RVS 316				
Product	A mm	D mm	D1 mm	L mm	R mm
115102623	10	5	5	22,5	17
115102624	12	6	6	27,0	21
115102625	16	8	8	36,0	28
115102626	20	10	10	45,0	35

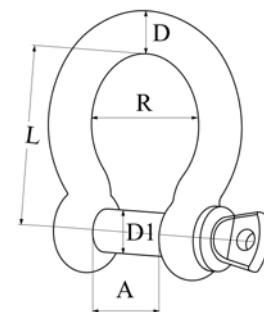

D-sluiting oogbout met borgpen

Materiaal	RVS 316			
Product	A mm	D mm	D1 mm	L mm
115102631	25	5	4,4	24,5
115102632	24	6	5,3	36,0
115102633	28	8	7,1	32
115102638	10	5	4,4	20
115102639	12	6	5,3	24
115102640	16	8	7,1	32
115102641	20	10	8,9	40

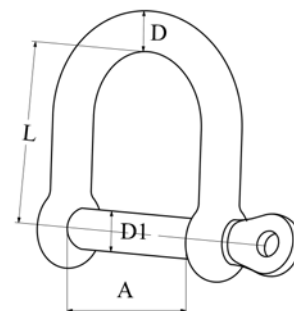

Hollex schuif sluiting

Materiaal	RVS 316				
Product	A mm	B mm	C mm	D mm	E mm
50341	26	34	63,5	12,5	38,5
50342	25,5	34	76	12,5	38,5
50343	32	45	89	16	50
50344	32	45	100	16	50

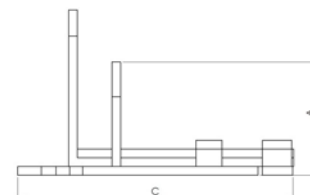

Harpsluiting oogbout met borgpen

Materiaal	RVS 316				
Product	A mm	D mm	D1 mm	L mm	R mm
115102627	10	5	4,4	20	17
115102628	12	6	5,3	24	21
115102629	16	8	7,1	32	28
115102630	20	10	8,9	40	35

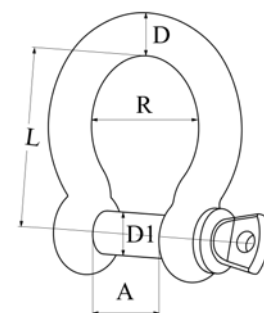

Klephaak

Materiaal	RVS 316			
Product	D mm	E mm	L mm	W mm
115102660	7,5	10,0	50	24
115102661	10,0	13,0	70	30
115102662	15,0	20,0	100	44



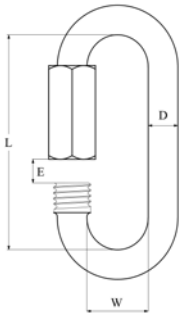

Noodschalm

Materiaal

RVS 316

Product	D mm	E mm	L mm	W mm
115102675	5,0	6,5	39,0	13,0
115102676	6,0	7,5	45,0	14,5
115102677	8,0	10,0	58,0	17,5

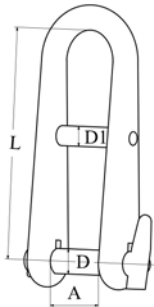

Valsluiting

Materiaal

RVS 316

Product	A mm	D mm	D1 mm	L mm
115102650	12,5	5	6,0	40
115102651	15,0	6	6,0	48
115102652	20,0	8	6,5	64

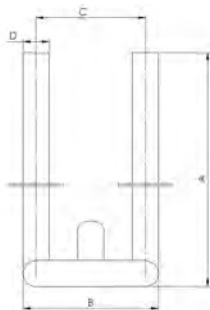

Hollex skihaak

Materiaal

RVS 316

Product	A mm	B mm	C mm	D
SH1960	100	62	44	M10 x 60,5

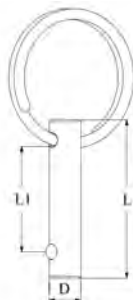

Hollex fastpin

Product	D mm	L mm	L1 mm
115102691	5,0	25	17
115102692	6,0	25	17
115102693	8,0	25	17





Hollex kous

Materiaal

RVS 316

Product	T mm	W1 mm	RopeØ mm
115102698	1,0	7	2
115102699	1,0	10	3
115102700	1,0	11	4
115102701	1,2	13	5
115102702	1,2	15	6
115102703	1,2	15	7
115102704	1,5	18	8
115102705	2,0	23	10
115102706	2,0	27	12
115102707	2,5	34	14
115102708	3,0	38	16
115102709	3,0	40	18
115102710	4,0	45	20

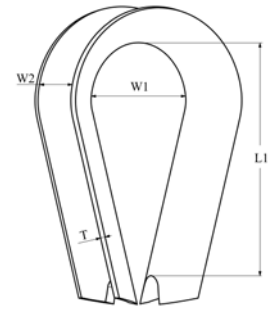

Hollex oogbout

Materiaal

RVS 316

Product	D2 mm	K mm	L mm
115102607	15	5	60
115102608	19	6	80
115102609	25	8	100
115102610	30	10	120

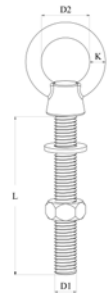

Hollex oogmoer

Materiaal

RVS 316

Product	D1	D2 mm	H mm
115102603	M6	16	28
115102604	M8	20	36
115102605	M10	25	45
115102606	M12	30	53

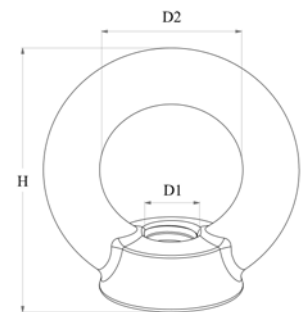

Hollex U-bout

Materiaal

RVS 316

Product	D1	L mm	L1 mm	W mm
115102611	M5	80	40	35
115102612	M6	90	40	35
115102613	M8	80	40	35
115102614	M10	90	40	50

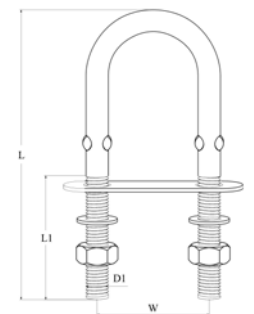

Fenders



Cilinder fenders 0



De cilinderfenders zijn van duurzame kwaliteit. Ook op langere termijn en bij veelvuldig gebruik blijven deze fenders op hun taak berekend. Ze zijn voorzien van een verzonken ventiel. Aantrekkelijk geprijsd en praktisch in het gebruik. Voor deze fenders zijn fenderhoezen verkrijgbaar.

Merk	Majoni		
Materiaal	UV Bestendig Vinyl		
Product	Kleur	Ø (cm)	Lengte (cm)
0404	Blauw	9	30
0405	Navy	9	30
0402	Wit	9	30
0403	Zwart	9	30

Cilinder fenders 1



Merk	Majoni		
Materiaal	UV Bestendig Vinyl		
Product	Kleur	Ø (cm)	Lengte (cm)
0501	Antraciet	10	42
0447	Blauw	10	42
0449-1	Diep donkerblauw	10	42
0449	Navy	10	42
0406	Wit	10	42
0448	Zwart	10	42

Cilinder fenders 2



Merk	Majoni		
Materiaal	UV Bestendig Vinyl		
Product	Kleur	Ø (cm)	Lengte (cm)
0502	Antraciet	12	55
0409	Blauw	12	55
0450-1	Diep donkerblauw	12	55
0450	Navy	12	55
0412	Wit	12	55
0450-2	Zilver Grijs	12	55
0432	Zwart	12	55

Cilinder fenders 3

Merk	Majoni		
Materiaal	UV Bestendig Vinyl		
Product	Kleur	Ø (cm)	Lengte (cm)
0503	Antraciet	16	60
0408	Blauw	16	60
0451-1	Diep donkerblauw	16	60
0451	Navy	16	60
0411	Wit	16	60
0451-2	Zilver Grijs	16	60
0431	Zwart	16	60



Cilinder fenders 4

Merk	Majoni		
Materiaal	UV Bestendig Vinyl		
Product	Kleur	Ø (cm)	Lengte (cm)
0504	Antraciet	22	65
0407	Blauw	22	65
0452-1	Diep donkerblauw	22	65
0452	Navy	22	65
0410	Wit	22	65
0452-2	Zilver Grijs	22	65
0429	Zwart	22	65



Cilinder fenders 5

Merk	Majoni		
Materiaal	UV Bestendig Vinyl		
Product	Kleur	Ø (cm)	Lengte (cm)
0505	Antraciet	25	80
0414	Blauw	25	80
0453-1	Diep donkerblauw	25	80
0453	Navy	25	80
0416	Wit	25	80
0453-2	Zilver Grijs	25	80
0430	Zwart	25	80





Cilinder fenders 6

Merk	Majoni		
Materiaal	UV Bestendig Vinyl		
Product	Kleur	Ø (cm)	Lengte (cm)
0506	Antraciet	30	90
0415	Blauw	30	90
0454-1	Diep donkerblauw	30	90
0454	Navy	30	90
0417	Wit	30	90
0454-2	Zilver Grijs	30	90
0433	Zwart	30	90



Bol fenders 35

De bolfenders zijn vervaardigd van duurzaam kunststof, waardoor deze ook op langere termijn en bij veelvuldig gebruik hun goede werking blijven behouden. Ze zijn voorzien van een verzonken ventiel. Aantrekkelijk geprijsd en praktisch in het gebruik. Voor deze fenders zijn fenderhoezen verkrijgbaar.

Product	Type	Materiaal	Kleur	Ø (cm)	Lengte
0539	Bolfender	UV	Antraciet	35	48
0439	Bolfender	UV	Blauw	35	48
0462	Bolfender	UV	Diep	35	48
0455	Bolfender	UV	Navy	35	48
0420	Bolfender	UV	Oranje	35	48
0425	Bolfender	UV	Wit	35	48
0435	Bolfender	UV	Zwart	35	48



Bol fenders 45

Product	Type	Materiaal	Kleur	Ø (cm)	Lengte
0540	Bolfender	UV	Antraciet	45	62
0440	Bolfender	UV	Blauw	45	62
0460	Bolfender	UV	Diep	45	62
0456	Bolfender	UV	Navy	45	62
0421	Bolfender	UV	Oranje	45	62
0426	Bolfender	UV	Wit	45	62
0434	Bolfender	UV	Zilver Grijs	45	62
0436	Bolfender	UV	Zwart	45	62

Bol fenders 55

Product	Type	Materiaal	Kleur	Ø (cm)	Lengte
0541	Bolfender	UV	Antraciet	55	73
0441	Bolfender	UV	Blauw	55	73
0463	Bolfender	UV	Diep	55	73
0457	Bolfender	UV	Navy	55	73
0422	Bolfender	UV	Oranje	55	73
0427	Bolfender	UV	Wit	55	73
0437	Bolfender	UV	Zwart	55	73

**Bol fenders 65**

Product	Type	Materiaal	Kleur	Ø (cm)	Lengte
0542	Bolfender	UV	Antraciet	65	88
0442	Bolfender	UV	Blauw	65	88
0464	Bolfender	UV	Diep	65	88
0458	Bolfender	UV	Navy	65	88
0423	Bolfender	UV	Oranje	65	88
0428	Bolfender	UV	Wit	65	88
0438	Bolfender	UV	Zwart	65	88

**Mega fender**

Merk	Majoni		
Materiaal	UV Bestendig Vinyl		
Product	Kleur	Ø (cm)	Lengte (cm)
0445	Zwart	45	140

**Heavy duty fenders**

Merk	Majoni		
Product	Kleur	Ø (cm)	Lengte (cm)
0509	Navy	20	75
0510	Navy	28	85
0507	Zwart	20	75
0508	Zwart	28	85





Drop fenders

Merk	Majoni		
Materiaal	UV Bestendig Vinyl		
Product	Kleur	Ø (cm)	Lengte (cm)
0515	Antraciet	12	45
0513	Diep donkerblauw	12	45
0512	Navy	12	45
0511	Wit	12	45
0514	Zwart	12	45



Drop fenders

Merk	Majoni		
Materiaal	UV Bestendig Vinyl		
Product	Kleur	Ø (cm)	Lengte (cm)
0525	Antraciet	15	58
0523	Diep donkerblauw	15	58
0522	Navy	15	58
0521	Wit	15	58
0524	Zwart	15	58



Drop fenders

Merk	Majoni		
Materiaal	UV Bestendig Vinyl		
Product	Kleur	Ø (cm)	Lengte (cm)
0535	Antraciet	21	62
0533	Diep donkerblauw	21	62
0532	Navy	21	62
0531	Wit	21	62
0534	Zwart	21	62



Drop fenders

Merk	Majoni		
Materiaal	UV Bestendig Vinyl		
Product	Kleur	Ø (cm)	Lengte (cm)
0556	Antraciet	24	24
0555	Diep donkerblauw	24	24
0552	Navy	24	24
0557	Wit	24	24
0554	Zwart	24	24

Drop fenders

Merk	Majoni		
Materiaal	UV Bestendig Vinyl		
Product	Kleur	Ø (cm)	Lengte (cm)
0580	Antraciet	30	90
0583	Diep donkerblauw	30	90
0582	Navy	30	90
0584	Wit	30	90
0581	Zwart	30	90



Dumpy fender 1

De fenders zijn vervaardigd van duurzaam kunststof, waardoor deze ook op langere termijn en bij veelvuldig gebruik hun goede werking blijven behouden. Ze zijn voorzien van een verzonken ventiel. De lage prijs, de hoge kwaliteit en de praktische uitvoering maken deze fenders tot een gewild artikel.



Merk	Majoni		
Materiaal	UV Bestendig Vinyl		
Product	Kleur	Ø (cm)	Lengte (cm)
0487	Blauw	15	30
0481	Navy	15	30
0483	Wit	15	30
0485	Zwart	15	30

Dumpy fender 2

De fenders zijn vervaardigd van duurzaam kunststof, waardoor deze ook op langere termijn en bij veelvuldig gebruik hun goede werking blijven behouden. Ze zijn voorzien van een verzonken ventiel. De lage prijs, de hoge kwaliteit en de praktische uitvoering maken deze fenders tot een gewild artikel.



Merk	Majoni		
Materiaal	UV Bestendig Vinyl		
Product	Kleur	Ø (cm)	Lengte (cm)
0488	Blauw	18	36
0482	Navy	18	36
0484	Wit	18	36
0486	Zwart	18	36



Kopleguaan 9x70cm

De fenders zijn vervaardigd van duurzaam kunststof, waardoor deze ook op langere termijn en bij veelvuldig gebruik hun goede werking blijven behouden. Ze zijn voorzien van een verzonken ventiel. De lage prijs, de hoge kwaliteit en de praktische uitvoering maken deze fenders tot een gewild artikel.

Merk	Majoni		
Materiaal	UV Bestendig Vinyl		
Product	Kleur	Ø (cm)	Lengte (cm)
0466.AN	Antraciet	9	70
0489	Blauw	11	105
0466.BL	Blauw	9	70
0466.DDB	Diep donkerblauw	9	70
0466.DB	Navy	9	70
0466.WI	Wit	9	70
0466.ZW	Zwart	9	70



Boegfender

Merk	Majoni		
Materiaal	UV Bestendig Vinyl		
Product	Kleur	Ø (cm)	Lengte (cm)
0576	Antraciet	14	60
0545	Navy	14	60
0544	Wit	14	60
0543	Zwart	14	60



Ring fender

De Hollex ringfenders zijn gemaakt van slijtvaste kwaliteitsmaterialen en zijn voorzien van een spoelklep. Ze zijn vervaardigd van duurzaam plastic, waardoor hun effectiviteit ook op lange termijn en bij veelvuldig gebruik behouden blijft. Ze zijn uitgerust met een verzonken ventiel. De combinatie van een lage prijs, hoge kwaliteit en praktisch ontwerp maakt deze fenders tot een gewild artikel.

Merk	Majoni		
Materiaal	UV Bestendig Vinyl		
Product	Kleur	Ø (cm)	Lengte (cm)
0459	Navy	10	33
0419	Blauw	10	33
0465	Diep donkerblauw	10	33
0444	Zwart	10	33
0418	Wit	10	33
0424	Antraciet	10	33

Blockfender mini

Deze fenders zijn direct gebruiksklaar. Gemakkelijk tegen de steiger te bevestigen

Merk		Majoni		
Materiaal		UV Bestendig Vinyl		
Product	Kleur	Lengte (cm)	Breedte(cm)	Diepte (cm)
0478.DB	Navy	50	7	12
0478.ZW	Zwart	50	7	12
0478.WI	Wit	50	7	12



Blockfender recht

Deze fenders zijn direct gebruiksklaar. Gemakkelijk tegen de steiger te bevestigen

Merk		Majoni		
Materiaal		UV Bestendig Vinyl		
Product	Kleur	Lengte (cm)	Breedte(cm)	Diepte (cm)
0479.DB	Navy	100	7	12
0479.ZW	Zwart	100	7	12
0479.WI	Wit	100	7	12



Blockfender flex

Deze fenders zijn direct gebruiksklaar. Gemakkelijk tegen de steiger te bevestigen

Merk		Majoni		
Materiaal		UV Bestendig Vinyl		
Product	Kleur	Lengte (cm)	Breedte(cm)	Diepte (cm)
0477.DB	Navy	100	7	12
0477.ZW	Zwart	100	7	12
0477.WI	Wit	100	7	12

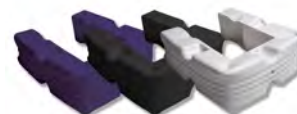

Dockfender 1

Merk		Majoni		
Materiaal		UV Bestendig Vinyl		
Product	Kleur	Lengte (cm)	Breedte(cm)	Diepte (cm)
0494.NA	Navy	100	19	19
0494.ZW	Zwart	100	19	19
0494.WI	Wit	100	19	19





Dockfender 2

Merk	Majoni			
Materiaal	UV Bestendig Vinyl			
Product	Kleur	Lengte (cm)	Breedte(cm)	Diepte (cm)
0495.NA	Navy	110	24	24
0495.ZW	Zwart	110	24	24
0495.WI	Wit	110	24	24



Steigerfender mini

Deze fenders zijn direct gebruiksklaar. Gemakkelijk tegen de steiger te bevestigen

Merk	Majoni			
Materiaal	UV Bestendig Vinyl			
Product	Kleur	Lengte (cm)	Breedte(cm)	Diepte (cm)
0475.DB	Navy	25	10	7
0475.BL	Blauw	25	10	7
0475.ZW	Zwart	25	10	7
0475.WI	Wit	25	10	7

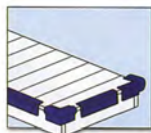

Steigerfender recht

Deze fenders zijn direct gebruiksklaar. Gemakkelijk tegen de steiger te bevestigen

Merk	Majoni			
Materiaal	UV Bestendig Vinyl			
Product	Kleur	Lengte (cm)	Breedte(cm)	Diepte (cm)
0476.DB	Navy	50	10	7
0476.BL	Blauw	50	10	7
0476.ZW	Zwart	50	10	7
0476.WI	Wit	50	10	7



Steigerfender hoek

Deze fenders zijn direct gebruiksklaar. Gemakkelijk tegen de steiger te bevestigen

Merk	Majoni			
Materiaal	UV Bestendig Vinyl			
Product	Kleur	Lengte (cm)	Breedte(cm)	Diepte (cm)
0474.DB	Navy	31	10	7
0474.BL	Blauw	31	10	7
0474.ZW	Zwart	31	10	7
0474.WI	Wit	31	10	7

Hoek fender

Merk		Majoni
Materiaal		UV Bestendig Vinyl
Product	Kleur	Lengte (cm)
0548	Navy	32
0546	Zwart	32
0547	Wit	32
0549	Antraciet	32



Multi fenders

Merk		Majoni	
Materiaal		UV Bestendig Vinyl	
Product	Lengte (cm)	Breedte(cm)	Diepte (cm)
0586	60	30	8
0588	60	7	6
0585	60	30	8
0587	60	7	6



Trap fender 2

Merk		Majoni			
Materiaal		UV Bestendig Vinyl			
Product	Kleur	Treden (st)	Lengte (cm)	Breedte(cm)	Diepte (cm)
0494	Navy	2	55	25	12
0491	Blauw	2	55	25	12
0495	Zwart	2	55	25	12
0490	Wit	2	55	25	12



Trap fender 3

Merk		Majoni			
Materiaal		UV Bestendig Vinyl			
Product	Kleur	Treden (st)	Lengte (cm)	Breedte(cm)	Diepte (cm)
0558	Navy	3	75	25	12
0551	Blauw	3	75	25	12
0559	Zwart	3	75	25	12
0553	Wit	3	75	25	12





Trap fender 4

Merk		Majoni			
Materiaal		UV Bestendig Vinyl			
Product	Kleur	Treden (st)	Lengte (cm)	Breedte(cm)	Diepte (cm)
0567	Navy	4	95	25	12
0550	Blauw	4	95	25	12
0569	Zwart	4	95	25	12
0568	Wit	4	95	25	12

Anker boei fender



De fenders zijn vervaardigd van duurzaam kunststof, waardoor deze ook op langere termijn en bij veelvuldig gebruik hun goede werking blijven behouden. Ze zijn voorzien van een verzonken ventiel. De lage prijs, de hoge kwaliteit en de praktische uitvoering maken deze fenders tot een gewild artikel.

Merk		Majoni	
Materiaal		UV Bestendig Vinyl	
Product	Kleur	Lengte (cm)	Ø (cm)
0472	Oranje	40	35
0473	Oranje	46	35

Float fender



De fenders zijn vervaardigd van duurzaam kunststof, waardoor deze ook op langere termijn en bij veelvuldig gebruik hun goede werking blijven behouden. Ze zijn voorzien van een verzonken ventiel. De lage prijs, de hoge kwaliteit en de praktische uitvoering maken deze fenders tot een gewild artikel.

Merk		Majoni	
Materiaal		UV Bestendig Vinyl	
Product	Kleur	Lengte (cm)	Ø (cm)
0468	Oranje	28	21
0470	Oranje	21	15
0467	Geel	36	26
0469	Geel	28	21
0471	Geel	21	15

Pick-up fender



Merk		Majoni	
Materiaal		UV Bestendig Vinyl	
Product	Kleur	Lengte (cm)	Ø (cm)
0492	Oranje	35	15
0493	Oranje	40	18

Fender hoes bol

Vooral in de zomerzon hebben fenders vaak een plakkerig oppervlak. De fenders kunnen dan gaan afgeven op de huid van uw schip. Hierop verzamelt zich makkelijk vuil, waardoor de huid van uw boot vies en ruw wordt. De duurzame fenderhoes beschermt uw boot en de fender tegen vuil. Door het over elkaar schuren van huid en fender kan uw boot ook beschadigen. Deze beschadigingen worden door het gebruik van een fenderhoes geminimaliseerd. Een bijkomend voordeel van de fenderhoes is dat u geen irritant piepend geluid meer hoort wanneer de fender over de huid van uw boot "schuurt". De hoes kan op 30°C met de hand gewassen worden. De fenderhoezen worden per set (2 stuks) verkocht m.u.v. de A4NB en A5NB.



Product	Geschikt voor	Kleur	Aantal (st)	Ø (cm)
A2NB	Bol Ø35	Navy	2	35
A2ZB	Bol Ø35	Zwart	2	35
A3NB	Bol Ø45	Navy	2	45
A3ZB	Bol Ø45	Zwart	2	45
A4NB	Bol Ø55	Navy	1	55
A4ZB	Bol Ø55	Zwart	1	55
A5NB	Bol Ø65	Donkerblauw	1	65
A5ZB	Bol Ø65	Zwart	1	65

Fender hoes cilinder

Product	Geschikt voor	Kleur	Aantal (st)	Lengte (cm)	Ø (cm)
F1BK	Cilinder Ø16	Zwart	2	60	16
F1NB	Cilinder Ø16	Navy	2	60	16
F1RB	Cilinder Ø16	Blauw	2	60	16
F2BK	Cilinder 21Ø	Zwart	2	63	21
F2NB	Cilinder 21Ø	Navy	2	63	21
F2RB	Cilinder 21Ø	Blauw	2	63	21
FF03N	Cilinder 25Ø	Navy	2	80	25
FF03Z	Cilinder 25Ø	Zwart	2	80	25
LARGE BK	Cilinder 30Ø	Zwart	2	90	30
LARGENB	Cilinder 30Ø	Navy	2	90	30
LARGERB	Cilinder 30Ø	Blauw	2	90	30





Fast fender 25

Stootwillen bevestigen is nog nooit zo snel en gemakkelijk geweest! Met de Fastfender is het mogelijk om ze met één hand op te hangen, waardoor het hele schip in een oogwenk gereed is om aan te meren. Met behulp van de geïntegreerde touwklem zijn de stootwillen gemakkelijk in hoogte te verstellen

Merk	Fastfender					
Materiaal	PA6 AWAMID					
Maximaal belasting (kort) (kg)	150					
Maximaal belasting (lang) (kg)	85					
Product	Kleur	Materiaal	Lijn dikte	Max.	Breedte	Diepte
FF25/BLAUW	Blauw	PA6	6 - 12	25	5,5	3,3
FF25/WIT	Wit	PA6	6 - 12	25	5,5	3,3
FF25/ZWART	Zwart	PA6	6 - 12	25	5,5	3,3



Fast fender 32

Stootwillen bevestigen is nog nooit zo snel en gemakkelijk geweest! Met de Fastfender is het mogelijk om ze met één hand op te hangen, waardoor het hele schip in een oogwenk gereed is om aan te meren. Met behulp van de geïntegreerde touwklem zijn de stootwillen gemakkelijk in hoogte te verstellen

Merk	Fastfender					
Materiaal	PA6 AWAMID					
Maximaal belasting (kort) (kg)	250					
Maximaal belasting (lang) (kg)	150					
Product	Kleur	Materiaal	Lijn dikte	Max.	Breedte	Diepte
FF32/BLAUW	Blauw	PA6	6 - 12	32	7,2	3,3
FF32/WIT	Wit	PA6	6 - 12	32	7,2	3,3
FF32/ZWART	Zwart	PA6	6 - 12	32	7,2	3,3



Fast fender 40

Stootwillen bevestigen is nog nooit zo snel en gemakkelijk geweest! Met de Fastfender is het mogelijk om ze met één hand op te hangen, waardoor het hele schip in een oogwenk gereed is om aan te meren. Met behulp van de geïntegreerde touwklem zijn de stootwillen gemakkelijk in hoogte te verstellen

Merk	Fastfender					
Materiaal	PA6 AWAMID					
Maximaal belasting (kort) (kg)	150					
Maximaal belasting (lang) (kg)	100					
Product	Kleur	Materiaal	Lijn dikte	Max.	Breedte	Diepte
FF40/BLAUW	Blauw	PA6	6 - 14	40	7,6	3,3
FF40/WIT	Wit	PA6	6 - 14	40	7,6	3,3
FF40/ZWART	Zwart	PA6	6 - 14	40	7,6	3,3

Fast fender sail

Stootwillen bevestigen is nog nooit zo snel en gemakkelijk geweest! Met de Fastfender is het mogelijk om ze met één hand op te hangen, waardoor het hele schip in een oogwenk gereed is om aan te meren. Met behulp van de geïntegreerde touwklem zijn de stootwillen gemakkelijk in hoogte te verstellen



Merk		Fastfender				
Materiaal		PA6 AWAMID				
Maximaal belasting (kort) (kg)		150				
Maximaal belasting (lang) (kg)		85				
Product	Kleur	Materiaal	Lijn dikte	Max.	Breedte	Diepte
FFS/BLAUW	Blauw	PA6	6 - 12	8	4,2	3,3
FFS/WIT	Wit	PA6	6 - 12	8	4,2	3,3
FFS/ZWART	Zwart	PA6	6 - 12	8	4,2	3,3

Sleutelhanger (cilinder fender)

Deze mini fenders zijn gemaakt als sleutelhanger. Dankzij de mini fender drijven ze op het wateroppervlak, dus de volgende keer dat je sleutels besluit om te gaan zwemmen, kun je ze gemakkelijk redden!

Product	Type fender	Kleur	Lengte (cm)	Ø (cm)
0561	Cilinder	Navy	10	3
0560	Cilinder	Zwart	10	3
0563	Cilinder	Wit	10	3
0562	Cilinder	Oranje	10	3



Kruk sleutelhanger

Deze sleutelhangers, vervaardigd van imitatie kurk, worden geleverd met een 7 cm lang koord en een metalen ring. Ideaal voor gebruik op of in de buurt van water, dankzij het drijfvermogen blijven de sleutelhangers op het wateroppervlak drijven. De stevige metalen ring biedt een veilige bevestiging voor uw sleutels.

Product	Omschrijving
115102758	Hollex sleutelhanger drijvende kurkbal ø35mm
115102759	Hollex sleutelhanger drijvende kurkbal ø50mm
115102760	Hollex sleutelhanger kurk blok 4x9cm



Sleutelhanger (bol fender)

Deze mini fenders zijn gemaakt als sleutelhanger. Dankzij de mini fender drijven ze op het wateroppervlak, dus de volgende keer dat je sleutels besluit om te gaan zwemmen, kun je ze gemakkelijk redden!

Product	Type fender	Kleur	Lengte (cm)	Ø (cm)
0571	Bol	Navy	6	4,5
0570	Bol	Zwart	6	4,5
0573	Bol	Wit	6	4,5
0572	Bol	Oranje	6	4,5





Fender ventielen

Hollex fenders kunnen worden opgeblazen met een compressor en een luchtdrukpistool met een vlakke kop. Druk het luchtdrukpistool tegen het ventiel en de fender wordt opgeblazen. Ook kan met een speciale adapter een bandenpomp worden gebruikt. Gebruik van een pin zal het ventiel onherstelbaar beschadigen. Ventielen zijn eenvoudig te vervangen met een M3 bout en een tang.

Product	Omschrijving
0499	Majoni ventiel tbv fender



Hollex trekker

De Hollex Trekker biedt een eenvoudige en doeltreffende oplossing voor het verwijderen van ventielen uit fenders. Met zijn ergonomisch ontworpen handvat ligt hij comfortabel in de hand en biedt hij een stevige grip voor moeiteloos gebruik. Beschikbaar als individuele tool, als multitool variant voor veelzijdig gebruik, of als onderdeel van een complete set voor een alles-in-één oplossing voor fenderonderhoud.

Product	Omschrijving
115102583	Hollex ventieltrekker rvs316
115102586	Hollex Ventielset
115102764	Hollex fender multitool



Hollex valve holder keychain

Gemaakt van hoogwaardig aluminium, bieden deze compacte opbergdozen een veilige behuizing voor je ventiel. Met afmetingen van 50 mm lengte en 14 mm diameter samen met de diverse kleuren, passen ze goed bij je uitrusting. De toegevoegde ring maakt bevestiging aan je sleutelbos of een speciale sleutelfender mogelijk voor gemakkelijke toegang tot je ventiel.

Product	Omschrijving
115102584	Hollex opbergkoker rood tbv fenderventiel
115102585	Hollex opbergkoker zilver tbv fenderventiel

Filters

CAUTION: Overcranking engine with water lift muffler can cause damage.





Hollex koelwaterfilter HWFSN

De Hollex waterfilter is een veelzijdige oplossing voor bootliefhebbers die op zoek zijn naar betrouwbare waterfiltratie. Met zijn aanpasbaar ontwerp is deze filter geschikt voor meerdere slangmaten, waardoor het een veelzijdige keuze is voor verschillende boten en watersystemen.

Product	Omschrijving
HWFSN	Hollex waterfilter type S \varnothing 13/16/19mm

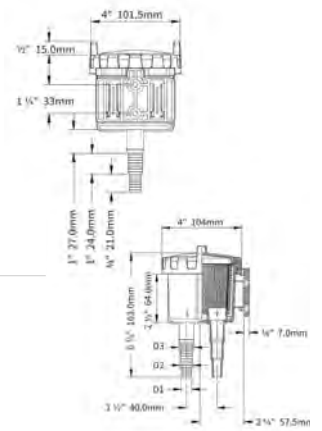

Hollex koelwaterfilter HWFLN

De Hollex waterfilter is een veelzijdige oplossing voor bootliefhebbers die op zoek zijn naar betrouwbare waterfiltratie. Met zijn aanpasbaar ontwerp is deze filter geschikt voor meerdere slangmaten, waardoor het een veelzijdige keuze is voor verschillende boten en watersystemen.

Product	Omschrijving
HWFLN	Hollex waterfilter type L \varnothing 25/32/38mm

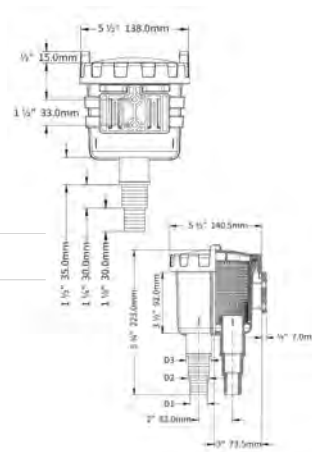

Hollex Deksel tbv HWFL/HWFLN

Product	Omschrijving
HWFLN.001	Hollex deksel tbv Hollex waterfilter type HWFLN
HWFSN.001	Hollex deksel tbv Hollex waterfilter type HWFSN



Hollex O-ringen

Product	Omschrijving
HWFLN.002	Hollex o-ring tbv Hollex waterfilter type HWFLN
HWFSN.002	Hollex o-ring tbv Hollex waterfilter type HWFSN



Hollex Inzet Zeef

Product	Omschrijving
HWFLN.003	Hollex zeef tbv Hollex waterfilter type HWFLN
HWFSN.003	Hollex zeef tbv Hollex waterfilter type HWFSN

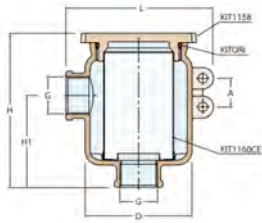

Guidi Koelwaterfilter Type 1 kunststof deksel

Waterfilter geschikt voor gebruik als aanzuigfilter voor elektrische pomptoiletten en kleinere generatorsets. Wordt geleverd inclusief sleutel om deksel eenvoudig te openen en te sluiten. Het huis is van vernikkeld brons en het filter is van rvs 316. Het deksel is bevestigd met een schroefdeksel en wordt afgedicht met een O-ring die is opgesloten in een groef. Voor dit type is een aparte beugel verkrijgbaar (zie tabel). Uiteraard zijn voor dit filter ook onderdelen verkrijgbaar.

Product	A mm	D mm	G BSP	H mm	H1 mm	L mm
312140	20	75	3/4"	108	64	104

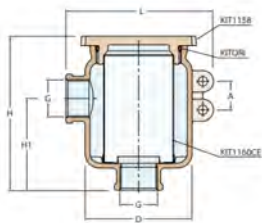

Guidi Koelwaterfilter Type 1 metaal deksel

Product	A mm	D mm	G BSP	H mm	H1 mm	L mm
3140	20	75	3/4"	108	64	104
31401	30	75	1"	136	85	106



Guidi koelwaterfilter Type 1 toebehoren

Product	Omschrijving
3140.006	Guidi sleutel nylon tbv waterfilter
3141	Guidi ophangbeugel tbv waterfilter 1"





Guidi Koelwaterfilter Type 3

Waterfilter geschikt voor gebruik als aanzuigfilter voor kleine en middelgrote motoren en dekwaspompen. Het huis is van vernikkeld brons en het filter is van rvs 316. Het deksel is bevestigd met rvs bouten en wordt afgedicht met een O-ring die is opgesloten in een groef. De bouten, O-ring en een aftapplug worden standaard meegeleverd. Ook voor dit filter zijn onderdelen verkrijgbaar.

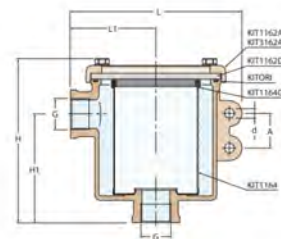

Product	A mm	G BSP	H mm	H1 mm	L mm
3147	30	3/4"	145	94	151
3157	30	1"	145	94	151
3158	40	1 1/4"	168	106	167
3188	40	1 1/2"	178	111	180
3198	50	2"	215	135	213
319825	60	2 1/2"	243	150	252
319830	80	3"	276	177	255



Guidi Koelwaterfilter Type 4

Waterfilter geschikt voor gebruik als aanzuigfilter voor grote motoren. Het huis is van vernikkeld brons en het filter is van rvs 316. Het deksel is bevestigd met rvs bouten en wordt afgedicht met een O-ring die is opgesloten in een groef. Voorzien van een voetplaat met gaten voor gemakkelijke montage. De bouten, O-ring en een aftapplug worden standaard meegeleverd. Voor dit filter zijn uiteraard ook onderdelen verkrijgbaar.

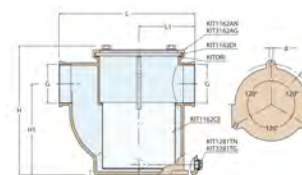

Product	A mm	G BSP	H mm	H1 mm	L mm
3171	94	3/8"	117	82	122
3172	94	1/2"	117	82	122
3173	135	3/4"	151	106	169
3174	135	1"	151	106	169
3175	150	1 1/4"	176	122	184
3176	155	1 1/2"	193	135	202
3177	180	2"	216	149	242
3178	180	2 1/2"	284	210	260
3179	225	3"	292	205	309
3199	231	4"	355	256	340



Guidi Koelwaterfilter Type 5

Robuuste waterfilter voor grotere motoren.

Deze horizontale waterfilter is voorzien van PN6/PN16 flenzen en heeft een behuizing van hoogwaardig brons. Het filterelement is gemaakt van roestvrij staal AISI 316L, en de deksel is van transparant Lexan polycarbonaat. Inclusief roestvrijstalen bouten en ringen, evenals een afvoer kraan. Eenvoudig te inspecteren en schoon te maken. De afdichting tussen de deksel en de behuizing wordt gerealiseerd met een neopreen O-ring. Reserveonderdelen voor dit filter zijn ook beschikbaar.

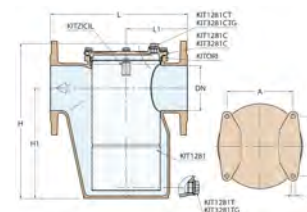

Product	A mm	H mm	H1 mm	L mm	DN mm
3111	166	350	243	338	100
3112	214	468	325,5	425	150
3113	260	575	400	500	200

Guidi Zeef

Binnenfilters, ook wel zeven of mandjes genoemd voor in het koelwaterfilter. Vervang bij het plaatsen van een nieuw binnenfilter ook altijd de o-ring. Geef bij het bestellen van filteronderdelen voor de Hollex koelwaterfilters ook altijd de afmetingen van de onderdelen door. Zo kunnen we altijd extra voor u controleren of de juiste onderdelen voor uw koelwaterfilter worden besteld.

Product	Omschrijving
3140.005	Guidi zeef rvs tbv 3140
3147.005	Guidi zeef rvs tbv 3147/57
3158.004	Guidi zeef rvs tbv 3158 1 1/4" ø87 h=123
3158.005	Guidi zeef rvs tbv 3188 1 1/2" ø98 h=131
3171.005	Guidi zeef rvs tbv 3171 and 3172
3173.005	Guidi zeef rvs tbv 3173 and 3174
3175.005	Guidi zeef rvs tbv 3175 1 1/4"
3176.005	Guidi zeef rvs tbv 3176 1 1/2"
3177.005	Guidi zeef rvs tbv 3177
3178.005	Guidi zeef rvs tbv 3178/3179-OLD GENERATION
3178.005N	Guidi zeef rvs tbv 3178/3179-NEW GENERATION
3198.005	Guidi zeef rvs tbv 3198
3199.005	Guidi zeef rvs tbv 3199
CE04-A130IE6R	Guidi zeef rvs316 tbv koelwaterfilter type 5



Guidi Kunststof Deksel

Plexiglasen deksel voor vervanging van het inspectiedeksel. Vervang bij het plaatsen van een nieuw plexiglas ook altijd de o-ring. Dekselrand niet inbegrepen. Geef bij het bestellen van filteronderdelen voor de Hollex koelwaterfilters ook altijd de afmetingen van de onderdelen door. Zo kunnen we altijd extra voor u controleren of de juiste onderdelen voor uw koelwaterfilter worden besteld.

Product	Omschrijving
3147.001	Guidi deksel kunststof tbv 3147/3157/3173/3174
3158.001	Guidi deksel kunststof tbv 3158/3175 (1 1/4")
3171.001	Guidi deksel kunststof tbv 3171/3172
3176.001	Guidi deksel kunststof tbv 3176/3188
3177.001	Guidi deksel kunststof tbv 3177/3198
3178.001	Guidi kunststof deksel tbv 3178/3179/319825/3199



Guidi Deksel Kunststof

Product	Omschrijving
312140.001	Guidi deksel kunststof met o-ring tbv 312140





Guidi Deksel

Gesloten deksel zonder plexiglas doorkijk. Vervang bij het plaatsen van een nieuw deksel ook altijd de o-ring. Geef bij het bestellen van filteronderdelen voor de Hollex koelwaterfilters ook altijd de afmetingen van de onderdelen door. Zo kunnen we altijd extra voor u controleren of de juiste onderdelen voor uw koelwaterfilter worden besteld.

Product	Omschrijving
3140.001	Guidi deksel tbv 3140
3147.001M	Guidi deksel metaal tbv 3147/3157/3173/3174
3158.001M	Guidi deksel metaal tbv 3158/3175
3176.001M	Guidi deksel metaal tbv 3176/3188
3177.001M	Guidi deksel metaal tbv 3177/3198 (2")
3178.001M	Guidi deksel metaal tbv 3178/3179/319825/3199

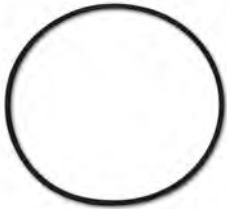

Guidi O-Ringen

O-ringen voor afdichting van het inspectiedeksel. Vervang bij het plaatsen van een nieuw plexiglas altijd de o-ring. Geef bij het bestellen van filteronderdelen voor de Hollex koelwaterfilters ook altijd de afmetingen van de onderdelen door. Zo kunnen we altijd extra voor u controleren of de juiste onderdelen voor uw koelwaterfilter worden besteld.

Product	Omschrijving
3140.002	Guidi o-ring tbv deksel 3140
3147.002	Guidi o-ring tbv deksel 3147/57/73/74
3158.002	Guidi o-ring tbv deksel 3158/75/76/88
3171.002	Guidi o-ring tbv deksel 3171/3172
3175.002	Guidi o-ring tbv deksel 3175
3177.002	Guidi o-ring tbv deksel 3177/3198
3178.002	Guidi o-ring tbv deksel 3178/3179/3199



Guidi Flens

Product	Omschrijving
3175.003	Guidi flens brons DN32-1 1/4" tbv 3175
3176.003	Guidi flens DN40 tbv waterfilter 3176-1 1/2"
3176.004	Guidi flens brons DN40 tbv waterfilter 3176
3177.003	Guidi flens DN50 tbv waterfilter 3177-2"
3177.004	Guidi flens brons DN50 tbv waterfilter 3177-2"
3178.003	Guidi flens DN65 tbv waterfilter 3178-2 1/2"
3178.004	Guidi flens brons DN65 tbv waterfilter 3178
3179.004	Guidi flens brons DN80 tbv waterfilter 3179

Separ brandstoffilters enkel

De Separ brandstoffilter -waterafscheider zijn er in enkele en dubbele uitvoering. De SWK2000-serie wordt gemaakt van een niet corroderend aluminium huis met een polycarbonaat of metalen kom met RVS aansluitingen. Standaard worden de filters geleverd met een 30 micron-element en een aftapkraan.(optie:10 micron-element) Tevens kan er een vacuüm-meter en alarmering aangesloten worden. Voor de alarmering is er wel een kom met contactpunten nodig.(zie lijst) Separ SWK-filters zijn o.a. Lloyd, Bureau Veritas , Rina en Germanischer Lloyd gekeurd.



Geen letter = Transparante (Trogamid T5000) kom

U = Duplex, schakelbaar filter

D = Doorzichtige bak met hitteschild

K = Heldere kom met wateralarmcontacten

KD = Heldere kom, hitteschild, wateralarmcontacten

M = Metalen kom

MK = Metalen kom met contacten

B = Gas/Petrol versie (altijd metalen kom)

S = Potentiaalvrije sonde voor waterniveau-indicatie

H = Verwarmd filter 12v of 24v

Product	Omschrijving
SWK2000/5	Separ brandstoffilter SWK2000/5 = 5 l/min or 300 l/h
SWK2000/5K	Separ brandstoffilter SWK2000/5K = 5 l/min or 300 l/h
SWK2000/5M	Separ brandstoffilter SWK2000/5M = 5 l/min or 300 l/h
SWK2000/5MK	Separ brandstoffilter SWK2000/5MK = 5 l/min or 300 l/h
SWK2000/5/50	Separ brandstoffilter SWK2000/5/50 = 5 l/min or 300 l/h
SWK2000/10	Separ brandstoffilter SWK2000/10 = 10 l/min or 600 l/h
SWK2000/10K	Separ brandstoffilter SWK2000/10K = 10 l/min or 600 l/h
SWK2000/10M	Separ brandstoffilter SWK2000/10M = 10 l/min or 600 l/h
SWK2000/10MK	Separ brandstoffilter SWK2000/10MK = 10 l/min or 600 l/h
SWK2000/10EV	Separ brandstoffilter SWK2000/10EV = 10 l/min or 600 l/h
SWK2000/18	Separ brandstoffilter SWK2000/18 = 18 l/min or 1080 l/h
SWK2000/18M	Separ brandstoffilter SWK2000/18M = 18 l/min or 1080 l/h
SWK2000/18K	Separ brandstoffilter SWK2000/18K = 18 l/min or 1080 l/h
SWK2000/18MK	Separ brandstoffilter SWK2000/18MK = 18 l/min or 1080 l/h



Separ brandstoffilters dubbel (omschakelbaar)

De Separ brandstoffilter -waterafscheider zijn er in enkele en dubbele uitvoering. De SWK2000-serie wordt gemaakt van een niet corroderend aluminium huis met een polycarbonaat of metalen kom met RVS aansluitingen. Standaard worden de filters geleverd met een 30 micron-element en een aftapkraan.(optie:10 micron-element) Tevens kan er een vacuüm-meter en alarmering aangesloten worden. Voor de alarmering is er wel een kom met contactpunten nodig.(zie lijst) Separ SWK-filters zijn o.a. Lloyd, Bureau Veritas , Rina en Germanischer Lloyd gekeurd.

Geen letter = Transparante (Trogamid T5000) kom

U = Duplex, schakelbaar filter

D = Doorzichtige bak met hitteschild

K = Heldere kom met wateralarmcontacten

KD = Heldere kom, hitteschild, wateralarmcontacten

M = Metalen kom

MK = Metalen kom met contacten

B = Gas/Petrol versie (altijd metalen kom)

S = Potentiaalvrije sonde voor waterniveau-indicatie

H = Verwarmd filter 12v of 24v

Product	Omschrijving
SWK2000/5U	Separ brandstoffilter SWK2000/5U = 5 l/min or 300 l/h
SWK2000/5UM	Separ brandstoffilter SWK2000/5UM = 5 l/min or 300 l/h
SWK2000/5UK	Separ brandstoffilter SWK2000/5UK = 5 l/min or 300 l/h
SWK2000/5UMK	Separ brandstoffilter SWK2000/5UMK = 5 l/min or 300 l/h
SWK2000/10U	Separ brandstoffilter SWK2000/10U = 10 l/min or 600 l/h
SWK2000/10UK	Separ brandstoffilter SWK2000/10UK = 10 l/min or 600 l/h
SWK2000/10UM	Separ brandstoffilter SWK2000/10UM = 10 l/min or 600 l/h
SWK2000/10UMK	Separ brandstoffilter SWK2000/10UMK = 10 l/min or 600 l/h
SWK2000/18U	Separ brandstoffilter SWK2000/18U = 18 l/min or 1080 l/h
SWK2000/18UM	Separ brandstoffilter SWK2000/18UM = 18 l/min or 1080 l/h
SWK2000/18UK	Separ brandstoffilter SWK2000/18UK = 18 l/min or 1080 l/h
SWK2000/18UMK	Separ brandstoffilter SWK2000/18UMK = 18 l/min or 1080 l/h

Separ inzetfilters



Product	Omschrijving
SE20130	Separ filterelement KWA50 30 micron
SE20230	Separ filterelement KWA100 30 micron
SE20430	Separ filterelement KWA90 30 micron
SE20530	Separ filterelement KWA20 30 micron
SWK.00530	Separ filterelement tbv SWK2000/5
SWK.00530/50	Separ filterelement tbv SWK2000/5/50
SWK.01030	Separ filterelement tbv SWK2000/10
SWK.01830	Separ filterelement tbv SWK2000/18

Separ toebehoren

Product	Omschrijving
SWK.ALARM/GL	Separ alarmering klasse GL
SWK.POMP	Separ handopvoerpomp
SWK.VACUUM	Separ vacuümmeter



Racor brandstoffilter

Deze Racor brandstoffilters met waterafscheider zijn geschikt en goedgekeurd om volgens de vernieuwde regelgeving volgens ISO 10088 binnen de machinekamer geplaatst te worden. Het eventueel in de brandstof aanwezige water wordt verzameld in de metalen reservoirs, waarna het afgetapt kan worden. Bij de dubbele MAX-modellen kunt u één filter / waterafscheider uitschakelen voor onderhoud, terwijl de andere gewoon in bedrijf blijft. Zo kunt u door blijven varen terwijl u water aftapt of een filterelement vervangt. Voor deze brandstoffilters zijn speciale vervangingselementen verkrijgbaar: de Aquabloc II.



Product	Omschrijving
170227	Racor brandstoffilter 500MAM
170681	Racor brandstoffilter 1002MAM
171363	Racor brandstoffilter 731000MAM
172044	Racor brandstoffilter 791000MAM
172227	Racor brandstoffilter 75500MAXM
172341	Racor brandstoffilter 75900MAXM
172681	Racor brandstoffilter 751000MAXM
430201	Racor brandstoffilter 900FH

Racor Aquabloc element

Deze Racor brandstoffilters met waterafscheider zijn geschikt en goedgekeurd om volgens de vernieuwde regelgeving volgens ISO 10088 binnen de machinekamer geplaatst te worden. Het eventueel in de brandstof aanwezige water wordt verzameld in de metalen reservoirs, waarna het afgetapt kan worden. Bij de dubbele MAX-modellen kunt u één filter / waterafscheider uitschakelen voor onderhoud, terwijl de andere gewoon in bedrijf blijft. Zo kunt u door blijven varen terwijl u water aftapt of een filterelement vervangt. Voor deze brandstoffilters zijn speciale vervangingselementen verkrijgbaar: de Aquabloc II.



Product	Omschrijving
172010	Racor Aquabloc element 2010/30 micron
172011	Racor Aquabloc element 2010/10 micron met seals
172020	Racor Aquabloc element 2020/30 micron
172040	Racor Aquabloc element 2040/30 micron



Brandstoffilter aansluitmateriaal

Aansluitnippels tbv brandstoffilters

Product	Omschrijving
C50404.3	Racor nippel 500MAXM30MTC M16x1,5-8mm
C50404.4	Racor nippel 500MAXM30MTC M16x1,5-10mm
C50404.5	Racor nippel 500MAXM30MTC M16x1,5-12mm
C50404.6	Racor nippel 500MAXM30MTC M16x1,5-15mm
C50405.6	Racor nippel 75/1000MAXM 7/8"-14UNF-12mm
C50405.7	Racor nippel 75/1000MAXM 7/8"-14UNF-15mm



Brandstoffilters onderdelen

Product	Omschrijving
43007	Racor drain valve



Racor filter/waterafscheider

Brandstoffilter gecombineerd met waterafscheider en bij de 17505K een geïntegreerde handopvoerpomp. Het eventueel in de brandstof aanwezige water wordt verzameld in het reservoir, waarna het afgetapt kan worden. Dit type filter heeft een metalen reservoir met een watersensor, welke aan te sluiten is op een water-detectiemodule.

Product	Omschrijving
175057K	Racor brandstoffilter/waterafscheider 57ltr kunststof kom
175057MA	Racor brandstoffilter/waterafscheider 57ltr metalen kom met alarm
175114K	Racor brandstoffilter/waterafscheider 114ltr kunststof kom
175114MA	Racor brandstoffilter/waterafscheider 114ltr metalen kom met alarm



Racor filters S3208

Product	Omschrijving	Micron
1778	# Racor brandstoffilter waterafscheider 2x115ltr/h	30
1779	Racor filterelement S3208 tbv 1778	30
1780	Racor filterelement S3208 tbv 1778/kunststof	30
1780.M	# Racor filterelement S3208 tbv 1778/metaal	30

Racor filters S3209

Product	Omschrijving	Micron
1781	# Racor brandstoffilter waterafscheider 2x225ltr/h	30
1782	Racor filterelement S3209 tbv 1781	30
1783	Racor filterelement S3209 tbv 1781/kunststof kom	30
1783.M	Racor filterelement S3209 tbv 1781/metalen kom	30
1785	Racor filterelement S3209T 10 micron	10



Racor kom tbv element

Product	Omschrijving
43055	Racor aluminium kom tbv Racor element 225ltr
43056	Racor aluminium kom tbv Racor element 115ltr



Racor filterelement

Element model eindigend met T= 10Micron. Eindigend met P=30Micron

Product	Omschrijving
175057	Racor filterelement R15P 57ltr
175114	Racor filterelement R20P 114ltr
43048	Racor filterelement R25T
43049	Racor filterelement R12P
43051	Racor filterelement R12T tbv 140R (10 micron)
43052	Racor filterelement R15P
43053	Racor filterelement R24P
43054	Racor filterelement R24T
43057	Racor filterelement R25P
43058	Racor filterelement R26P



Racor sensor

Op alle Racor filters kan ook een alarmering worden aangesloten. Deze alarmering geeft een signaal af als het reservoir dreigt vol te raken. Op deze set kunt u maximaal 3 sensoren aansluiten.

Product	Omschrijving
175000	Racor water-detectiemodule
326016	Racor sensor incl. light kit
43005	Racor watersensor RK30964
43008	Racor niveau-indicatoralarm 24V





Brandstoffilter houders en aansluitmateriaal

Product	Omschrijving
326010	Hengst bovenstuk van omschakelbaar filter
326011	Leiding koppeling 8mm tbv filter
326012	Slangtule 8mm tbv filter
326014	Leiding koppeling 10mm tbv filter
326016	Hengst ontluuchtingsnippel tbv Hengst bovenstuk 326010
326017	Snijring dubbel 18mm tbv koppeling 326010
326018	Moer 18mm M26x1,5 tbv koppeling 326010
326019	Snijring dubbel 8mm tbv koppeling 326011
326020	Wartelmoer 8L M14x1,5 tbv koppeling 326011
43042	Racor filterhuis enkel tbv Racor filter

Pijpje



Product	Omschrijving
C50448	Pijpje 861-0600/6mm
C50449	Pijpje 861-0600 90°/6mm
C50450	Pijpje 861-0600/8mm
C50451	Pijpje 861-0600 90°/8mm (78H)
C50452	Pijpje 861-0800/10mm
C50453	Pijpje 861-0800 90°/10mm (112H)
C50454	Pijpje 861-1000/12mm
C50455	Pijpje 861-1000 90°/12mm

Hengst Brandstoffilter

Brandstoffilter-waterafscheiders kunnen dubbel uitgevoerd worden, waardoor er zelfs bij draaiende motor van filter gewisseld kan worden. Raadpleeg uw motorfabrikant voor het vervangings schema van het filter of doe dit minimaal eenmaal per jaar.



Product	Omschrijving
1765	Hengst omschakelbaar brandstoffilter 2x44ltr
1766	Hengst filterelement tbv 1765

Delphi Brandstoffilter met waterafscheider

Brandstoffilter gecombineerd met waterafscheider. Delphi brandstoffilters / waterseparatoren zijn voor het gebruik van diesel, ze kunnen "zware" vloeistoffen goed verwerken. Het eventueel in de brandstof aanwezige water wordt verzameld in het reservoir waarna het afgetapt kan worden.



Product	Omschrijving
1745	Delphi brandstof waterafscheider 45ltr/h
1745.M	Delphi brandstoffilter met aluminium bakje
1746	Delphi filterelement model 296 tbv 1745
1747	Aansluit/leidingset 8mm
1748	Slangtule 8mm tbv CAV brandstoffilter Delphi
1751	Hengst filterelement model 296 tbv 1745
1762	Delphi filterelement model 796 tbv 1745
177.005	Glas tbv Delphi brandstoffilter
177.010	Aftapplug tbv Delphi brandstoffilter
8500004	Aansluitset Delphi 1/4"BSP binnendraad (set van 2)

In-line brandstoffilter

Vervangingsfilter voor brandstof inline-water filters.

Product	Omschrijving
50209030	Brandstoffilter (oud nr. 50501036)
EP-1327IFFC	In Line brandstoffilter 3/8"
EP-1328IFFC	In Line brandstoffilter 6 en 8mm



De-Bug brandstof sterilisatie systeem

DE-BUG magnetisch dieselfilter is de gepatenteerde en bewezen oplossing van diesel "bugs", microbiële besmetting. DE-BUG is een fit-and-forget-oplossing en eenmaal geïnstalleerd in uw brandstofleiding systeem reinigt en polijst de DE-BUG uw diesel brandstof wanneer de motor in bedrijf is, en de diesel door het filter circuleert. In de DeBug unit is een sterk magnetisch veld geplaatst om de celwand van diesel bacterie te beschadigen. Hierdoor is verdere ontwikkeling van de bacterie onmogelijk. Deze methode is zeer efficiënt; 97,5% van de schadelijke bacteriën wordt al vernietigd na één doorgang. Daarnaast zorgt het systeem voor een verlaging van emissie-uitstoot en minder brandstofverbruik.



Product	Omschrijving
L140	De-Bug L140 brandstof sterilisatie systeem
L500	De-Bug L500 brandstof sterilisatie systeem
L1000	De-Bug L1000 brandstof sterilisatie systeem



De-Bug inschroefkoppelingen

Product	Omschrijving
C50406.1	Debug nippel DE-BUG GE08L1/4NPT
C50406.2	Debug nippel DE-BUG GE10L1/4NPT
C50406.3	Debug nippel DE-BUG GE12L1/4NPT
C50407.1	Debug nippel DE-BUG GE12L1/2NPT
C50407.2	Debug nippel DE-BUG GE15L1/2NPT

Fitting materiaal

GUIDI
since 1968



Guidi *System*



GUIDI
since 1968

AG®

**MARINE
ACCESSORIES**

Durability & Reliability

Hollex huiddoorvoer rvs316

Product	Omschrijving
387092	Hollex huiddoorvoer rvs316 1/2"x60mm
387094	Hollex huiddoorvoer rvs316 1"x72mm
387097	Hollex huiddoorvoer rvs316 2"x95mm



Hollex huiddoorvoer met tule

Product	Omschrijving
387100	Hollex huiddoorvoer rvs316 slang 1"
387200	Hollex huiddoorvoer haaks/flens 3/4"x19mm



Hollex huiddoorvoer rvs316

Product	Omschrijving
115102721	Hollex huiddoorvoer 3/4"x67mm AISI316
115102722	Hollex huiddoorvoer 1 1/4"x68mm AISI316
115102723	Hollex huiddoorvoer 1 1/2"x68mm AISI316



Hollex tankontluchter

Product	Omschrijving
50377	Hollex tankontluchter 80mm 3/4" aansluiting
50376	Hollex tankontluchter 81mm 38mm aansluiting
50375	Hollex tankontluchter 87mm 50,8mm aansluiting



Hollex Ontluchtingsnippel Haaks Verchroomd Messing

Product	Omschrijving
314205	Hollex ontluchtingsnippel rvs A4 haaks ø16





Hollex Ontluchtingsnippel Recht Verchroomd Messing

Product	Omschrijving
314211	Hollex ontluchtingsnippel rvs recht tbv ø16



Jabsco zuigkorf

Product	Omschrijving
333214	Jabsco zuigkorf 25mm
333215	Jabsco zuigkorf 38mm
333216	Jabsco zuigkorf 19mm

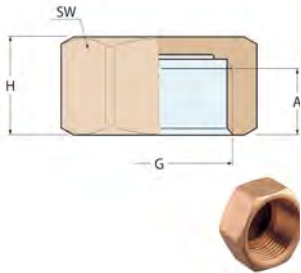

Guidi afdichtkappen messing

Product	A mm	G BSP	H mm	SW mm
310411	8	1/8"	9,5	13
310412	10	1/4"	13,5	16
310413	10	3/8"	14	20
310414	13	1/2"	18	25
310415	15	3/4"	20	32
310416	17	1"	23	38
310417	19	1 1/4"	25,5	47
310418	19	1 1/2"	25,5	53
310419	23,5	2"	30	66

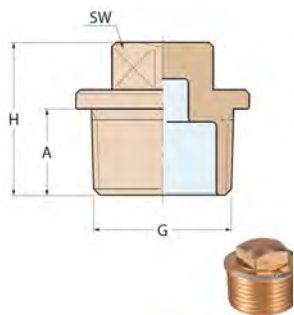

Guidi afdichtpluggen messing

Product	A mm	G BSP	H mm	SW mm
310402	11	1/4"	18,5	8
310403	11,5	3/8"	19,5	10
310404	15	1/2"	24	13
310405	16,5	3/4"	27	17
310406	19	1"	30	19
310407	21,5	1 1/4"	34,5	23
310408	21,5	1 1/2"	35	23
310409	25,5	2"	39,5	27

Guidi dekdop met sleuf brons

Product	G BSP	H mm	H1 mm	D1 mm	D mm
386144	1"	38	5	42	71
386145	1 1/4"	43	5,5	50	79

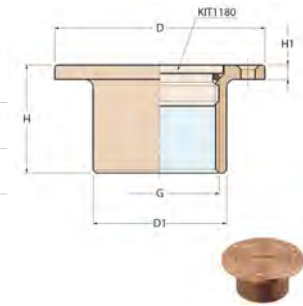

Guidi dekdop met gaten brons

Product	G BSP	H mm	H1 mm	D1 mm	D mm
386146	1 1/2"	43	5,5	55	87
386147	2"	45	6	69	106
386148	2 1/2"	51	6,5	83	131
386149	3"	52	6,5	100	146
386150	3 1/2"	57	7	114	174

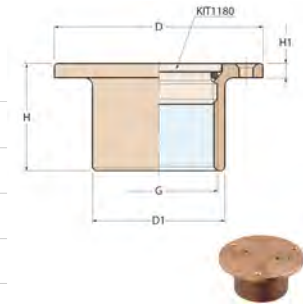

Guidi sleutel voor dekdoppen

Product	Omschrijving	Materiaal
311015	Guidi sleutel tbv openen dekdop	Kunststof
386142	Guidi sleutel tbv dekdop met 2 gaten 1 1/2"-2"	Staal
386143	Guidi sleutel tbv dekdop met 2 gaten 2 1/2"-3"-3 1/2"	Staal

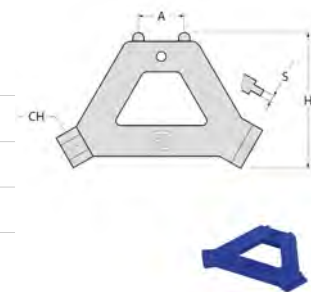

Guidi schuifafsluiter Quick-Closing brons

Product	Materiaal				
	A mm	G BSP	H mm	F mm	L mm
310101	11	3/8"	40	15	44
310102	13	1/2"	40	15	46
310103	14	3/4"	48	20	51
310104	16	1"	55	25	57
310105	17	1 1/4"	62	32	61
310106	19	1 1/2"	68	37	67

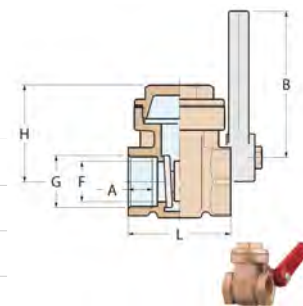

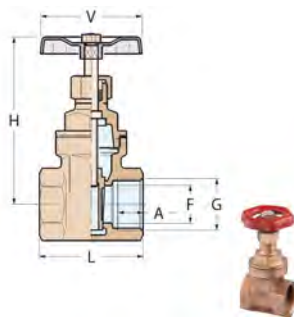

Guidi schuifafsluiter brons

Product	Materiaal					
	Brons					
	A mm	G BSP	H mm	F mm	L mm	V mm
3107	8	1/4"	66	11	36	45
3101	9	3/8"	66	13	38	45
3102	9	1/2"	68	15	38	45
3103	10	3/4"	78	19	45	50
3104	11	1"	92	24	48	55
3105	11	1 1/4"	108	32	51	60
3106	13	1 1/2"	125	37	58	70
3166	13	2"	145	47	62	80

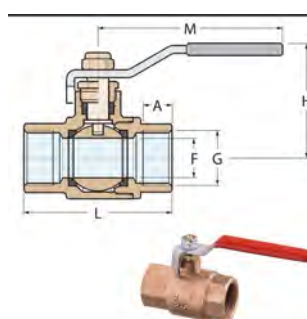

Guidi kogelafsluiter 2-Weg binnendraad brons

Product	A mm	F mm	G BSP	H mm	L mm	M mm
386002	15	12	1/2"	45	62	85
386003	16,3	19	3/4"	55	70	104
386004	19,1	25	1"	57	85	104
386005	21,4	32	1 1/4"	75	99	122
386006	21,4	40	1 1/2"	80	110	122
386007	25,7	50	2"	98	124	153
386008	26	60	2 1/2"	120	142	200

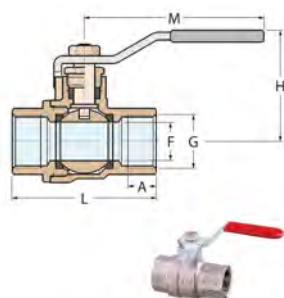

Guidi kogelafsluiter binnen/buiten-draad messing

Product	A mm	F mm	G BSP	G1 BSP	H mm	L mm	M mm
310008	10	10	1/4"	1/4"	41	42	80
310009	10	10	3/8"	3/8"	41	54	80
310015	15	15	1/2"	1/2"	54	70	90
310016	16	20	3/4"	3/4"	58	80	90
310017	19	25	1"	1"	66	92	125
310018	21	32	1 1/4"	1 1/4"	71	102	125
310019	21	40	1 1/2"	1 1/2"	80	117	140
310020	26	50	2"	2"	88	137	140

Guidi kogelafsluiter 3 L-Weg binnendraad vernikkeld

Product	A mm	F mm	G BSP	H mm	L mm	M mm
310108	12	10	1/4"	56	74	90
310109	12	10	3/8"	56	74	90
310110	14	12	1/2"	62	80	125
310115	16	15	3/4"	66	90	125
310120	19	20	1"	73	105	140
310125	21	25	1 1/4"	76	115	140
310130	23	32	1 1/2"	97	18	220
310135	26	40	2"	104	161	220

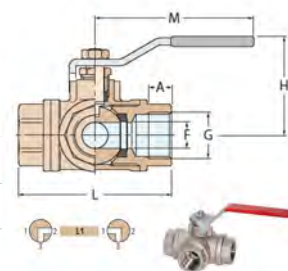

Guidi kogelafsluiter 3 T-Weg binnendraad vernikkeld

Product	A mm	F mm	G BSP	H mm	L mm	M mm
310208	12	10	1/4"	56	74	90
310210	14	12	1/2"	62	80	125
310215	16	15	3/4"	66	90	125
310220	19	20	1"	73	105	140
310225	21	25	1 1/4"	76	115	140
310230	23	32	1 1/2"	97	138	220
310235	26	40	2"	104	161	220

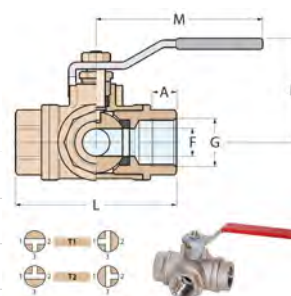

Guidi kogelafsluiter 2-Weg binnendraad Non-Stick

Product	A mm	F mm	G BSP	H mm	L mm	SW mm	V mm
386110	11,4	15	3/8"	76	67	25	53
386111	15	15	1/2"	76	67	25	53
386112	16,3	20	3/4"	85	73	31	58
386113	19,1	25	1"	94	84	48	63
386114	21,4	33	1 1/4"	110	97	47	72
386115	21,4	38	1 1/2"	118	103	54	78
386116	25,7	48	2"	139	124	67	90

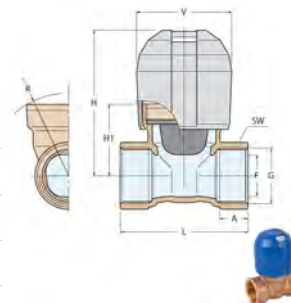

Guidi kogelafsluiter Mini binnen/buiten-draad vernikkeld

Product	A mm	A1 mm	F mm	G BSP	G1 BSP	H mm	L mm	M mm
310250	10	8	7,5	1/4"	1/4"	28	41	34
310251	10	10	7,5	3/8"	3/8"	28	41	34

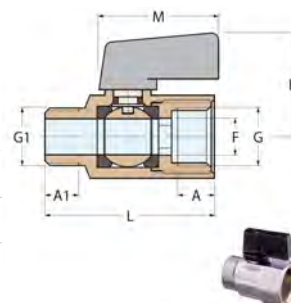

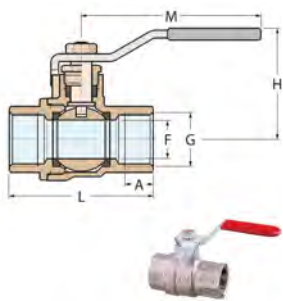

Guidi kogelafsluiter 2-Weg binnendraad messing

Product	A mm	G BSP	H mm	L mm	M mm
3108	10	1/4"	41	45	80
3109	10	3/8"	41	45	80
3115	15	1/2"	54	63	90
3116	16	3/4"	58	71	90
3117	19	1"	66	83	125
3118	21	1 1/4"	71	92	125
3119	21	1 1/2"	80	104	140
3169	26	2"	88	124	140
3170	27	2 1/2"	131	140	250
3189	28	3"	140	159	250
310190	35	4"	156	195	250

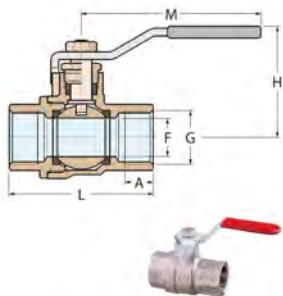

Guidi kogelafsluiter 2-Weg binnendraad vernikkeld

Product	F mm	G BSP	H mm	L mm	M mm
310202	15	1/2"	43	50	90
310203	20	3/4"	46	59	90

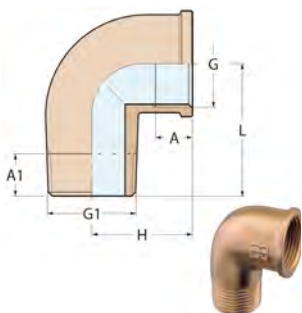

Guidi knie 90° binnen/buiten-draad brons

Product	A mm	G BSP	G1 BSP	L mm
386123	16,3	3/4"	3/4"	39,5
386124	19,1	1"	1"	46
386125	21,4	1 1/4"	1 1/4"	54
386126	21,4	1 1/2"	1 1/2"	59
386127	25,7	2"	2"	69
386128	27	2 1/2"	2 1/2"	83

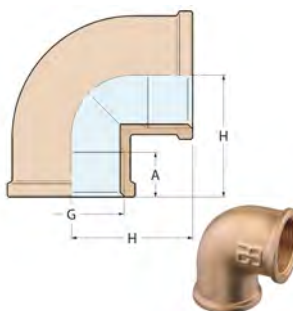

Guidi knie 90° binnendraad brons

Product	A mm	G BSP	H mm
386041	11,4	3/8"	21
386042	15	1/2"	27
386043	16,3	3/4"	31,5
386044	19,1	1"	37,5
386045	21,4	1 1/4"	45
386046	21,4	1 1/2"	48
386047	25,7	2"	59

Guidi knie 45° binnendraad messing

Product	A mm	G BSP	H mm
315001	11,5	3/8"	36
315002	11	1/2"	48
315003	16,5	3/4"	50
315004	19	1"	59
315005	21,5	1 1/4"	71,5
315006	21,5	1 1/2"	75
315007	23	2"	92

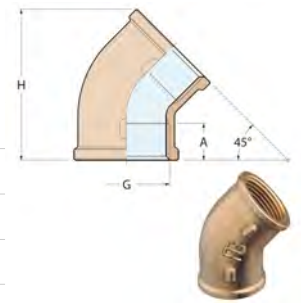
**Guidi knie 90° binnen/buiten-draad messing**

Product	A mm	A1 mm	G BSP	G1 BSP	H mm	L mm
3253	11	11	1/4"	1/4"	22	28
3254	12	11	3/8"	3/8"	19	27
3255	14	13	1/2"	1/2"	25	34
3256	15	15	3/4"	3/4"	32	40
3257	18	18	1"	1"	38	48
3258	21	22	1 1/4"	1 1/4"	43	51
3259	21	22	1 1/2"	1 1/2"	46	55
3260	23	23	2"	2"	56	66
92100001	10	8	1/8"	1/8"	23	23

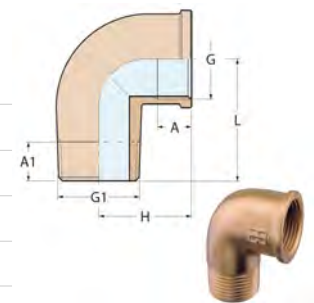
**Guidi knie 90° binnendraad messing**

Product	A mm	G BSP	H mm
3221	11	1/4"	22
3222	12	3/8"	23
3223	14	1/2"	28
3224	15	3/4"	33
3225	18	1"	39
3226	21	1 1/4"	43
3227	21	1 1/2"	46
3228	26	2"	56
3229	23	2 1/2"	63
3230	24	3"	74

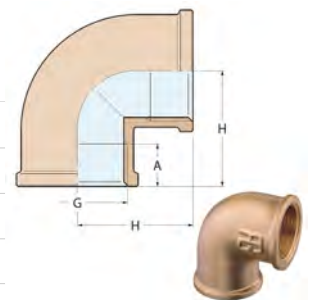

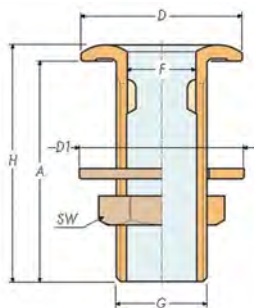

Guidi huiddoorvoer messing 1

Product	D mm	F mm	H mm	H1 mm
311180	32	12	55	50
3180	36	15	65	60
3181	47	20	70	65
3182	54	25	85	80
3183	63	33	86	80
3184	70	39	96	90
3185	85	50	107	100
3186	110	63	130	122
3187	123	76	158	150
311188	150	100	209	200

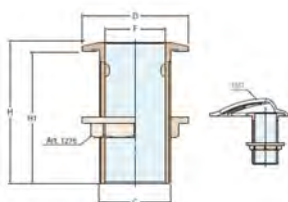

Guidi huiddoorvoer brons 1

Product	D mm	F mm	G BSP	H mm	H1 mm
1260A200332	47	19	3/4"	185	180
1260A200344	57	25	1"	206	200
1260A200355	67	32	1" 1/4	207	200
1260A200366	75	38	1" 1/2	207	200
1260A200377	88	50	2"	208	200
1260A200379	108	62	2" 1/2	238	230
1260A200381	122	76	3"	239	230

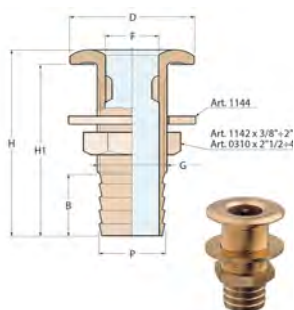

Guidi huiddoorvoer met slangtule

Product	B mm	D mm	F mm	H mm	H1 mm	P mm
3136	18	32	12	55	50	15
3120	22	36	15	65	60	18
3137	22	46	20	70	65	24
3138	27	54	25	85	80	30
3139	27	63	33	85	80	39
3148	27	70	39	96	90	45
3149	33	85	50	107	100	57
3150	38	110	63	130	122	72
3159	48	123	76	158	150	82

Guidi huiddoorvoer messing 2

Product	D mm	F mm	H mm	H1 mm
311040	53	25	85	80
311042	69	39	95	90

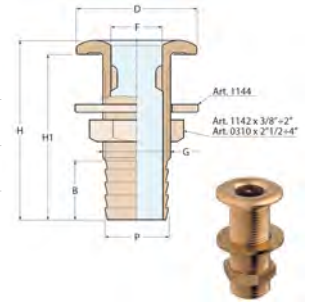

Guidi huiddoorvoer verchromd

Product	D mm	F mm	H mm	H1 mm
311137	30	12	55	50
311138	35	15	65	60
311139	45	20	70	65
311140	53	25	85	80
311141	62	33	86	80
311142	69	39	95	90



Guidi nippel brond

Product	A mm	F mm	G BSP	H mm	SW mm
386051	11,5	12	3/8"	29	19
386052	15	15	1/2"	36,5	22
386053	16,5	20	3/4"	40	28
386054	19	26	1"	45,5	35
386055	21,5	34	1 1/4"	52	46
386056	21,5	40	1 1/2"	53	52
386057	25,5	51	2"	62	65
386058	26	65	2 1/2"	64	80

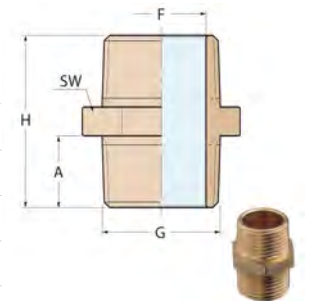

Guidi nippel messing

Product	A mm	F mm	G BSP	H mm	SW mm
280100001	7,5	6	1/8"	19,5	13
3271	11	9	1/4"	27	16
3272	11,5	12	3/8"	29	19
3273	15	15	1/2"	36	22
3274	16,5	20	3/4"	39,5	28
3275	19	26	1"	45	35
3276	21,5	34	1 1/4"	51	46
3277	21,5	40	1 1/2"	52	52
3278	25,5	51	2"	61	65
3279	26	65	2 1/2"	63	80

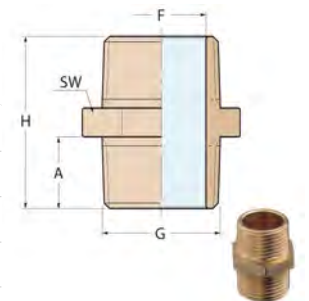

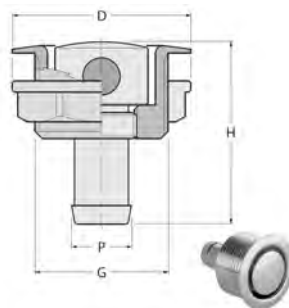

Guidi ontluchtingsnippel verchromd

Product	D mm	G BSP	H mm	P mm
314208	48	ø35x14	49	16
314209	54	1"1/4	59	20



Guidi ontluchtingsnippel verchromd

Product	D mm	G mm	H mm	P mm
314802	25	ø19x16	60	16
314803	32	3/4" x20	70	20



Guidi ontluchter verchromd

Product	F mm	G BSP	H mm	H1 mm	L mm
314212	15	1/2"	85	65	61
314213	20	3/4"	93	70	71
314214	25	1"	102	75	84
314215	33	1 1/4"	110	80	101
314216	38	1 1/2"	119	85	112
314217	49	2"	130	90	135

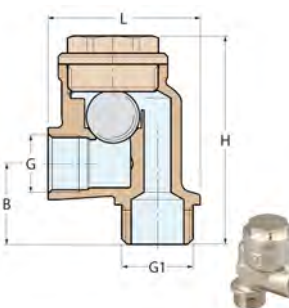

Guidi Beluchter vernikkeld

Product	B mm	G BSP	G1 BSP	H mm	L mm
314902	24	3/8"	1/2"	61	45

Guidi veerbelaste terugslagklep messing

Product	D mm	G BSP	H mm
3239	29	3/8"	45
3240	30	1/2"	48
3265	37	3/4"	53
3266	44	1"	59
3267	56	1 1/4"	66
3268	63	1 1/2"	71
3269	78	2"	80
3270	103	2 1/2"	93

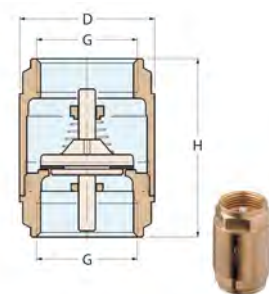

Guidi slangtule Slangtulen standaard binnendraad messing fig.1

Product	A mm	F mm	G BSP	H mm	H1 mm	P mm	SW mm
314000	11	4	1/4"	38	25	8	16
314001	11	6	1/4"	43	30	10	16
314003	11,5	10	3/8"	43,5	30	14	20
314005	12	11	1/2"	44	30	15	25
314007	13	15,5	3/4"	45,5	30	20	30

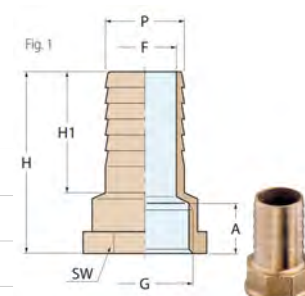

Guidi slangtule standaard M brons

Product	A mm	F mm	G BSP	H mm	H1 mm	P mm	SW mm
386009	10	6	3/8"	46	30	10	19
386010	12	12	1/2"	48,5	30	16	22
3860100	12	15	1/2"	48,5	30	20	22
386011	12	15,5	3/4"	49	30	20	28
386012	12	10	1/2"	48,5	30	14	22
386013	12	20	3/4"	55	36	25	28
3860130	13	20	1"	56,5	36	25	35
386014	13	25	1"	56,5	36	30	35
3860140	13	26	1"	62,5	42	32	35
386015	14	26,5	1 1/4"	65	42	32	46
3860159	16	32,5	1 1/2"	68	42	38	52
386016	16	34,5	1 1/2"	68	42	40	52
3860169	16	40	1 1/2"	74	48	50	52
386017	16	44	2"	75	48	50	65
386018	14	32,5	1 1/4"	65	42	38	46
386019	16	39	1 1/2"	74	48	45	52
386021	13	15,5	1"	50,5	30	20	35
3860219	18	56,5	2 1/2"	82,5	52,5	63	80

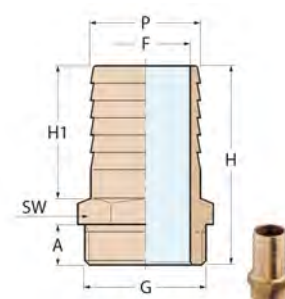

Guidi slangtule slangtulen standaard binnendraad messing fig.2

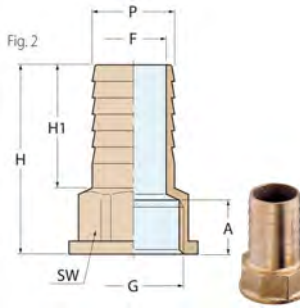

Product	A mm	F mm	G BSP	H mm	H1 mm	P mm	SW mm
314008	13	20	3/4"	51,5	36	25	30
314009	14	20	1"	53	36	25	38
314011	15	29,5	1 1/4"	60,5	42	35	47

Guidi slangtule standaard M RVS316

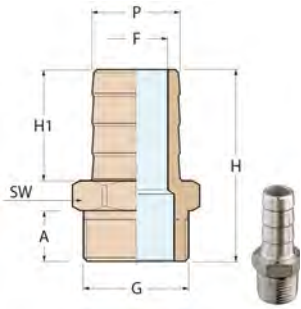

Product	A mm	G BSP	P mm
387014	20	1"	30

Guidi slangtule slangtulen standaard binnendraad messing fig.3

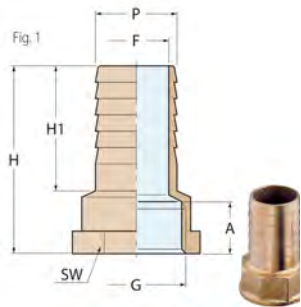

Product	A mm	F mm	G BSP	H mm	H1 mm	P mm	SW mm
314013	15	34,5	1 1/2"	60,5	42	40	53
314016	19	53,5	2"	70,5	48	50	66
314017	20	62	2 1/2"	76	52,5	70	7
314018	22,5	72	3"	94	68	80	91

Guidi slangtule standaard M vernikkeld

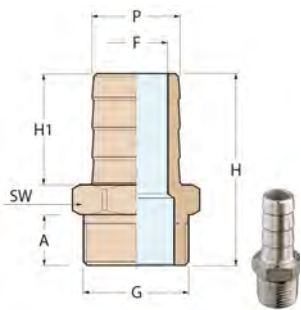

Product	A mm	F mm	G BSP	H mm	H1 mm	P mm	SW mm
315101	9	8	1/4"	44	30	12	16

Guidi slangtule standaard M messing fig.1

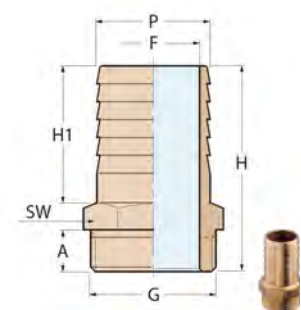

Product	A mm	F mm	G BSP	H mm	H1 mm	P mm	SW mm
1004100110	9	9	1/4"	44	30	13	16
1004100119	10	12	3/8"	46	30	16	19
3154	12	20	3/4"	54,5	36	25	30

Guidi slangtule standaard M messing fig.2

Product	A mm	F mm	G BSP	H mm	H1 mm	P mm	SW mm
1004100101	8	3	1/8"	37,5	25	6	13
3165	16	44	2"	74	48	50	65
3164	16	40	1 1/2"	73	48	50	52
3163	16	39	2"	74	48	45	65
3161	9	4	1/4"	39	25	8	16
3156	14	32,5	1 1/4"	64	42	38	46
3152	10	9	3/8"	46	30	13	19
315100	8	4	1/8"	37,5	25	8	13
3151	9	6	1/4"	44	30	10	16
314200	12	12	1/2"	48	30	16	22
3131	10	6	3/8"	46	30	10	19
3127	16	39	1 1/2"	73	48	45	52
3126	12	9	3/4"	48,5	30	13	30
3125	16	32,5	1 1/2"	67	42	38	52
3124	14	26,5	1 1/4"	64	42	32	46
3167	18	56,5	2 1/2"	81,5	52,5	63	80
3123	13	20	1"	56	36	25	36
3121	12	9	1/2"	48	30	13	22
310681	22	90	4"	116	80	100	122
1004100158	14	29,5	1 1/4"	64	42	35	46
1004100152	13	25	1"	56	36	30	36
1004100151	13	23	1"	56	36	28	36
1004100141	12	17,5	3/4"	48,5	30	22	30
1004100139	12	15	3/4"	48,5	30	19	30
1004100137	12	12	3/4"	48,5	30	16	30
1004100135	12	9	3/4"	48,5	30	14	30
1004100128	12	14	1/2"	48	30	18	22
1004100125	12	10	1/2"	48	30	14	22
1004100117	10	10	3/8"	46	30	14	19
1004100115	10	1	3/8"	46	30	15	19
1004100109	9	8	1/4"	44	30	12	16
3122	12	15,5	3/4"	48,5	30	20	30
3168	20	68	3"	96	64	76	95

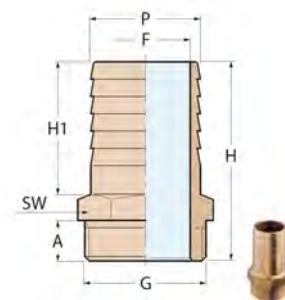

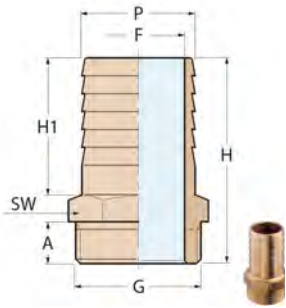

Guidi slangtule standaard M messing fig.3

Product	A mm	F mm	G BSP	H mm	H1 mm	P mm	SW mm
1004100161	14	34	1 1/4"	64	42	40	46
3128	14	34	1 1/4"	70	48	45	46
3153	12	15	1/2"	48	30	20	22
3155	13	26	1"	62	42	32	36

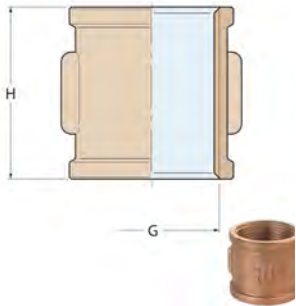

Guidi sok brons

Product	G BSP	H mm
386031	3/8"	25
386032	1/2"	32
386033	3/4"	35
386034	1"	42
386035	1 1/4"	46
386036	1 1/2"	48
386037	2"	57

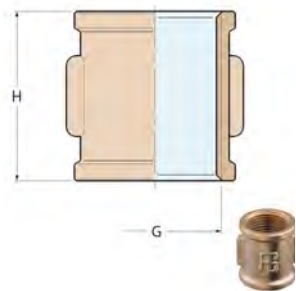

Guidi sok messing

Product	G BSP	H mm
323018	1/8"	18
3231	1/4"	28
3232	3/8"	32
3233	1/2"	32
3234	3/4"	36
3235	1"	43,5
3236	1 1/4"	47
3237	1 1/2"	52
3238	2"	65

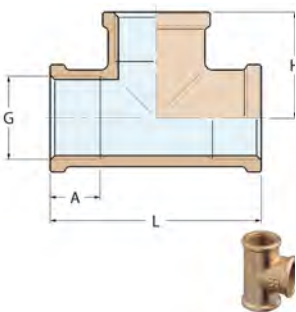

Guidi F-F-F T-stuk brons

Product	A mm	G BSP	H mm	L mm
386071	13,5	3/8"	21	42
386072	15	1/2"	27	54
386073	16,3	3/4"	31,5	63
386074	19,1	1"	37,5	75
386075	21,4	1 1/4"	45	90
386076	21,4	1 1/2"	48	96
386077	25,7	2"	59	118
386078	27	2 1/2"	70	140

Guidi F-F-F T-stuk messing

Product	A mm	G BSP	H mm	L mm
310219	25	3"	75	149
3210	10	1/8"	19	39
3211	11	1/4"	21	42
3212	12	3/8"	24	47
3213	13	1/2"	25	49
3214	16	3/4"	30	60
3215	18	1"	35	70
3216	19	1 1/4"	43	85
3217	22	1 1/2"	48	96
3218	24	2"	57	115
3219	24	2 1/2"	69	140

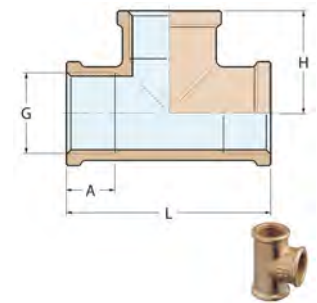
**Guidi Y-stukken messing**

Product	A mm	G BSP	H mm
321002	12	3/8"	47
321003	15	1/2"	54
321004	16	3/4"	64
321005	19	1"	73
321006	21	1 1/4"	91
321007	21	1 1/2"	98

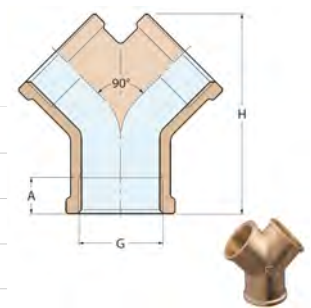
**Guidi draadeind messing**

Product	F mm	G BSP	L mm
315021	11	3/8"	1000
315022	15	1/2"	1000
315023	19	3/4"	1000
315024	25	1"	1000
315025	34	1 1/4"	1000

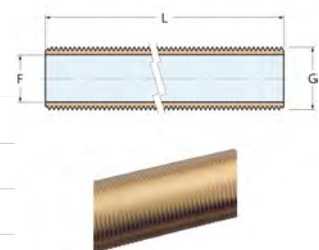
**Guidi verlengbuis Messing**

Product	A mm	F mm	G BSP	H mm
315203	15	15	1/2"	60
315303	16	19	3/4"	60
315403	18	25	1"	60

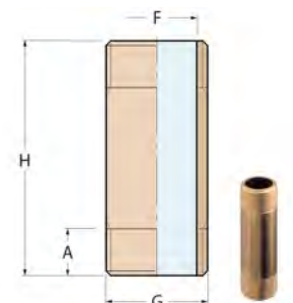

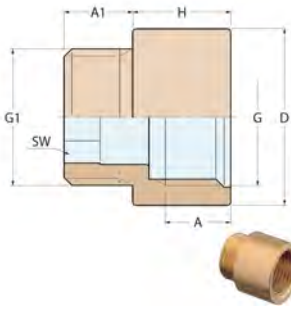

Guidi neusstuk messing

Materiaal

Messing

Product	A mm	A1 mm	F mm	G BSP	G1 BSP	H mm
3282	10,5	9	8	3/8"	1/4"	13
3283	10,5	10	11	1/2"	3/8"	15
3284	12	10	12	3/4"	1/2"	15
3285	12,5	11	17	1"	3/4"	16,5

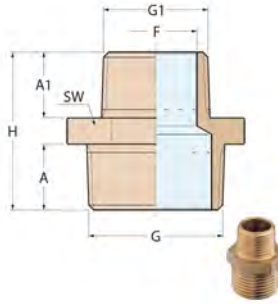

Guidi verloopnippel M-M messing

Product	A mm	A1 mm	G BSP	G1 BSP	H mm
310302	11	7,5	1/4"	1/8"	23,5
310303	11,5	11	3/8"	1/4"	28,5
310304	15	11,5	1/2"	3/8"	32,5
310305	16,5	15	3/4"	1/2"	38
310306	19	19	1"	3/4"	42,5
310307	21,5	19	1 1/4"	1"	48,5
310308	21,5	16,5	1 1/2"	1 1/4"	52
310309	25,5	21,5	2"	1 1/2"	57

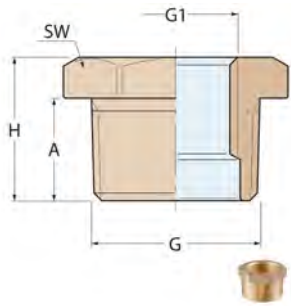

Guidi verloopring brons

Product	A mm	G BSP	G1 BSP	H mm	SW mm
386062	15	1/2"	3/8"	21,5	22
386063	16,5	3/4"	1/2"	23,5	28
386064	19	1"	3/4"	26,5	35
386065	21,5	1 1/4"	1"	30,5	46
386066	21,5	1 1/2"	1 1/4"	31,5	52
386067	25,5	2"	1 1/2"	31,5	52

Guidi verloopring messing

Product	A mm	G BSP	G1 BSP	H mm	SW mm
0241100207	15	1/2"	1/8"	21	22
0241100209	16,5	3/4"	3/8"	23	28
0241100210	16,5	3/4"	1/4"	23	28
0241100213	19	1"	3/8"	26	35
0241100215	21,5	1 1/4"	3/4"	29,5	46
0241100216	21,5	1 1/4"	1/2"	29,5	46
0241100218	21,5	1 1/2"	1"	30,5	52
0241100240	21,5	1 1/2"	1/2"	30,5	52
0241100241	16,5	3/4"	1/8"	23	28
0241100251	19	1"	1/4"	26	35
30201503	19	1"	1/2"	26	35
3241	11,5	3/8"	1/4"	17,5	19
3242	15	1/2"	3/8"	21	22
3243	16,5	3/4"	1/2"	23	28
3244	19	1"	3/4"	26	35
3245	21,5	1 1/4"	1"	29,5	46
3246	21,5	1 1/2"	1 1/4"	30,5	52
3247	26	2"	1 1/2"	37	80
3248	26	2 1/2"	2"	37	80
3261	21,5	1 1/2"	3/4"	30,5	52

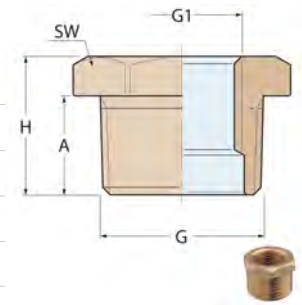
**Guidi verloopsok brons**

Product	A mm	A1 mm	G BSP	G1 BSP	H mm
386022	11,4	15	1/2"	3/8"	30
386023	15	16,3	3/4"	1/2"	36
386024	16,3	19,1	1"	3/4"	41
386025	19,1	21,4	1 1/4"	1"	47
386026	21,4	21,4	1 1/2"	1 1/4"	49
386027	21,4	25,7	2"	1 1/2"	55

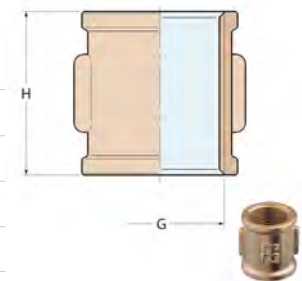

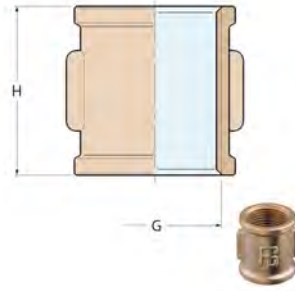

Guidi verloopsok messing

Product	A mm	A1 mm	G BSP	G1 BSP	H mm
240100201	11	10	1/4"	1/8"	25
240100203	12	10	3/8"	1/8"	26
240100206	12	11	1/2"	1/4"	31
324002	12	12	1/2"	3/8"	31
324003	15	13	3/4"	1/2"	36
324004	19	16	1"	3/4"	42
324005	20	19	1 1/4"	1"	48
324006	22	22	1 1/2"	1 1/4"	53
324007	23	20	2"	1 1/2"	54

Guidi ring messing

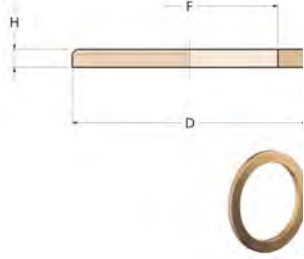

Product	D mm	F mm	H mm
3100.109	22	13	2
3100.110	26	17	2
3100.111	33	22	2,5
3100.112	38	27	3
3100.113	48	34	3
3100.114	55	43	4
3100.115	64	49	5
3100.116	77	61	6

Guidi flensmoeren messing

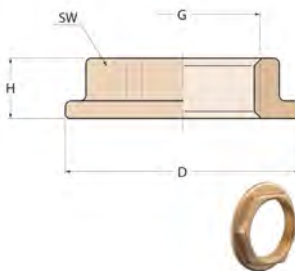

Product	D mm	G BSP	H mm
324011	30	3/8"	7
324012	36	1/2"	7,5
324013	40	3/4"	11
324014	50	1"	11,5
324015	59	1 1/4"	11,5
324016	66	1 1/2"	12
324017	82	2"	12

Guidi platte moer

Product	G BSP	H mm	SW mm
3100.101	1/2"	8	26
3100.102	3/4"	9	32
3100.103	1"	9,5	38
3100.104	1 1/4"	10	49
3100.105	1 1/2"	11	56
3100.106	2"	11	68

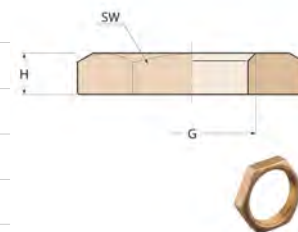

Guidi hexagonale moer

Product	G BSP	H mm	SW mm
3281	1/8"	6	16
315012	1/2"	8	30
315013	3/4"	9	35
315014	1"	10	44
315015	1 1/4"	12	55

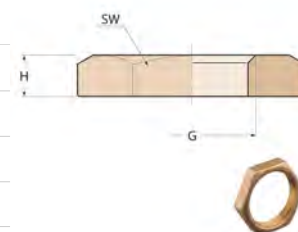

Guidi waterschep brons

Product	F mm	H mm	H1 mm
319621	25	111	85
319622	33	118	90
319623	38,5	129	100
319624	49,5	142	110
319625	64	189	130

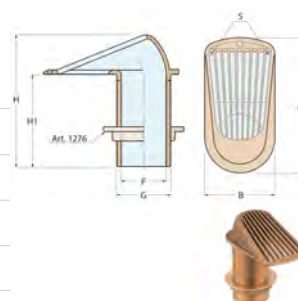

Guidi waterschep messing

Product	A mm	B mm	E mm	F mm	G BSP	H mm	H1 mm
3190	78	44	78	15	1/2"	101	80
3191	89	48	89	20	3/4"	102	80
3192	101	55	101	25	1"	110	85
3193	118	64	118	33	1 1/4"	116	90
3194	132	73	132	38	1 1/2"	129	100
3195	160	85	160	49	2"	143	110

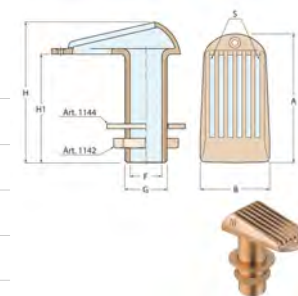

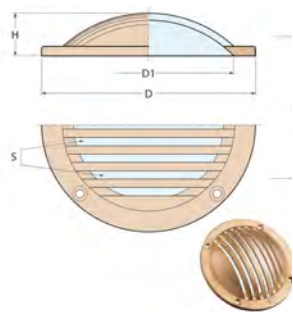
**Guidi Korf**

Product	D mm	D1 mm	H mm	S cm ²
311201	60	33	10	2
311202	80	54	15	6
311203	100	73	21	11
311204	120	96	27	23
311205	150	121	35	36

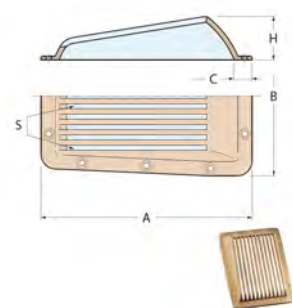
**Guidi Rooster**

Product	A mm	B mm	C mm	H mm	S cm ²
3187.01	224	168	20	45	64
3187.02	266	200	20	52	117

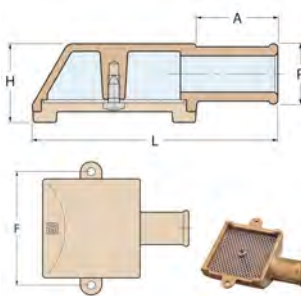
**Zuigkorf met tule aansluiting**

Product	A mm	F mm	H mm	L mm	P mm
3264	30	89	30	110	25

**Zuigkorf**

Product	D mm	G BSP	H mm	H1 mm
3293	19	3/8"	49	36
3294	23	1/2"	49	36
3295	30	3/4"	55	41
3296	37	1"	63	47
3297	45	1 1/4"	69	52
3298	49,5	1 1/2"	79	62
3299	62	2"	94	77
3299.1	81	2 1/2"	96	75

Boothoezen





Hollex Premium boothoes

Met de Hollex Premium boothoes beschermd u uw boot tegen stof, regenwater en transport beschadigingen. Door de snelgespen klik u uw boot eenvoudig vast. Voor elke boot is er een hoes verkrijgbaar in de maten 3,00 tot 7,70 meter.

Waterbestendige, ademende stof polyester 300 Denier (250gr/m2)
 UV-bescherming tegen zonnestrallen
 Bestand tegen schimmel en meeldauw
 Geen krimp en rek
 Rondom elastiek
 Gevoerde hoeken
 Geïntegreerde banden en gespen
 2 jaar garantie

Materiaal	Polyester		
Kleur	Zwart		
Product	Breedte(cm)	Min. L (cm)	Max. L (cm)
1953071365	165	300	365
1953071425	165	365	425
1953071485	173	425	485
1953071486	228	425	485
1953071560	238	485	560
1953071575	243	515	575
1953071670	254	575	670
1953071770	265	670	770



Hollex Premium rubberboothoes

Met de Hollex Premium rubberboten hoes beschermd u uw rubberboot tegen stof, regenwater en transport beschadigingen. Voor elke rubberboot is er een hoes verkrijgbaar in de maten 2,54 tot 4,20 meter.

Waterbestendige, ademende stof polyester 300 Denier (250gr/m2)
 UV-bescherming tegen zonnestrallen
 Bestand tegen schimmel en meeldauw
 Geen krimp en rek
 Rondom elastiek
 Gevoerde hoeken
 2 jaar garantie

Materiaal	Polyester		
Kleur	Zwart		
Product	Breedte(cm)	Min. L (cm)	Max. L (cm)
1953072254	152	226	254
1953072285	152	257	285
1953072315	163	287	315
1953072345	178	318	345
1953072360	190	340	370
1953072420	200	370	420

Hollex buitenboordmotorhoezen

Met de Hollex motorhoes beschermd u uw motor tegen stof, regenwater en transport beschadigingen.

Voor elke motor tussen 25 en 300 Pk is er een hoes verkrijgbaar.

Waterbestendige, ademende stof polyester 300 Denier (250gr/m²)

UV-bescherming tegen zonnestralen

Bestand tegen schimmel en meeldauw

Geen krimp en rek

Rondom elastiek

Gevoerde hoeken

2 jaar garantie



Materiaal	Polyester		
Kleur	Zwart		
Product	Lengte (cm)	Breedte(cm)	Hoogte (cm)
1953072505	48	35	35
1953072510	70	38	40
1953072515	74	40	50
1953072520	74	42	75
1953072525	88	59	75

Propeller Hoezen

Product	Vorm	Materiaal	Kleur	Ø (cm)
NS-PROPCOV1	Rond	Polyester	Rood	38
NS-PROPCOV2	Rond	Polyester	Rood	48



Horns



Hollex enkele hoorn

Deze elektrische sloopshoorns zijn gemaakt van rvs 304 en leverbaar in 12V en 24V. Het geluidsbereik is 120 dB. De toonhoogte van de enkele sloopshoorn is 340 Hz; voor de dubbele hoorn is dit 340 / 390 Hz. Het stroomverbruik van de sloopshoorns is circa 3A - 4A per hoorn.

Kleur		Chroom			
Frequentie (Hz)		340			
Geluidsniveau op 1 mtr dB		120			
Product	Kleur	Voltage (V)	Lengte (mm)	Breedte (mm)	Hoogte (mm)
021033	Chroom	12	410	101,6	120,6
021035	Chroom	24	410	101,6	120,6



Hollex dubbele hoorn

Deze elektrische sloopshoorns zijn gemaakt van rvs 304 en leverbaar in 12V en 24V. Het geluidsbereik is 120 dB. De toonhoogte van de enkele sloopshoorn is 340 Hz; voor de dubbele hoorn is dit 340 / 390 Hz. Het stroomverbruik van de sloopshoorns is circa 3A - 4A per hoorn.

Kleur		Chroom			
Frequentie (Hz)		340 / 390			
Geluidsniveau op 1 mtr dB		126			
Product	Kleur	Voltage (V)	Lengte (mm)	Breedte (mm)	Hoogte (mm)
021034	Chroom	12	470	203,2	127
021036	Chroom	24	470	203,2	127



Hollex mini hoorn

Laat uw aanwezigheid horen op het water met de Hollex Hoorn Mini Compact 12V. Deze krachtige hoorn produceert een helder geluid met een frequentie van 440 Hz en een geluidsniveau van 106 dB op 1 meter afstand. Gemaakt van duurzaam roestvrij staal (AISI 304), biedt deze hoorn betrouwbaarheid en een lange levensduur, zelfs in veeleisende maritieme omgevingen. Met een compact ontwerp en afmetingen van 83 mm (breedte) x 44 mm (hoogte) x 76 mm (lengte), past deze hoorn gemakkelijk op verschillende locaties op uw boot. De hoorn werkt op 12V gelijkstroom en heeft een stroomverbruik van 3 ampère.

Kleur		RVS			
Frequentie (Hz)		440			
Geluidsniveau op 1 mtr dB		106			
Product	Kleur	Voltage (V)	Lengte (mm)	Breedte (mm)	Hoogte (mm)
021211	RVS	12	76	83	44



Easterner elektrische luchthoorn

Product	Voltage (V)	Lengte (mm)	Breedte (mm)	Hoogte (mm)
EP-HYF364SC	12	99	83	51





Marinco mini hoorn

Deze kleine scheepshoorns hebben een volledig afgesloten geluidseenheid. De afdekkap, diafragma en montagebeugel zijn gemaakt van rvs 304. Het geluidsbereik van de Mini Compact is 106 dB en van de Mini Twin 109 dB. De toonhoogte van de Compact is 440 Hz; voor de Twin is dit 440 / 490 Hz. Het geluidsbereik van de Mini Blast Compact is 106 dB en de toonhoogte is 440 Hz. Heeft een corrosiebestendige hoorn met witte plastic cover. Het stroomverbruik van de scheepshoorn is 3A per hoorn.

Product	Kleur	RVS			
		Voltage (V)	Lengte (mm)	Breedte (mm)	Hoogte (mm)
021210	RVS	12	111	86	51
021212	RVS	12	76	203	44



Kahlenberg luchthoorn type D-330

Kahlenberg luchthoorns zijn gemaakt van messing en gegoten brons. We bieden u de "330-serie" met een kwalitatief hoogwaardige chroom laag. Uiteraard voldoen de hoorns aan de MO-eisen voor frequentie en het aantal decibel. De benodigde compressor moet u afzonderlijk bestellen. Het is mogelijk om uw luchthoornstelsysteem handmatig of elektrisch te bedienen.

Product	Kleur	133			
		Freq. Hz.	Lengte (mm)	Breedte (mm)	Hoogte (mm)
021202	Wit	322 / 254	549	295	185
021321	Chroom	330 / 280	563	288	182
021322	Wit	330 / 280	563	288	182



Kahlenberg luchthoorn type S-330

Kahlenberg luchthoorns zijn gemaakt van messing en gegoten brons. We bieden u de "330-serie" met een kwalitatief hoogwaardige chroomlaag. Uiteraard voldoen de hoorns aan de MO-eisen voor frequentie en het aantal decibel. De benodigde compressor moet u afzonderlijk bestellen. Het is mogelijk om uw luchthoornstelsysteem handmatig of elektrisch te bedienen.

Product	Kleur	330		Hoogte (mm)
		Frequentie (Hz)	Lengte (mm)	
021311	Chroom	433	165	173
021312	Wit	433	165	173
021313	Messing	433	165	173

Hollex luchthoorn rvs316

Scheepshoorns van rvs 316, compleet met 1 meter slang, pakkingplaat en vaste slangtule. De bijbehorende compressor moet u apart bestellen. De compressor wordt inclusief relais en bevestigingsmateriaal geleverd. Een robuust geluid is het resultaat van deze hoorns.



Product	180	
	Frequentie (Hz)	Lengte (mm)
021430	180	430
021528	180	528

Kahlenberg luchthoorn type T-0A

Kahlenberg luchthoorns zijn gemaakt van messing en gegoten brons. We bieden u de "Zero-serie" met een kwalitatief hoogwaardige chroomlaag. Uiteraard voldoen de hoorns aan de IMO-eisen voor frequentie en het aantal decibel. De benodigde compressor moet u afzonderlijk bestellen. Het is mogelijk om uw luchthoornstelsysteem handmatig of elektrisch te bedienen.

Frequentie (Hz)	322 / 295 / 254			
Geluidsniveau op 1 mtr dB	131.2			
Product	Kleur	Lengte (mm)	Breedte (mm)	Hoogte (mm)
021302	Wit	549	366	236



Kahlenberg luchthoorn type S-0A

Kahlenberg luchthoorns zijn gemaakt van messing en gegoten brons. We bieden u de "Zero-serie" met een kwalitatief hoogwaardige chroomlaag. Uiteraard voldoen de hoorns aan de IMO-eisen voor frequentie en het aantal decibel. De benodigde compressor moet u afzonderlijk bestellen. Het is mogelijk om uw luchthoornstelsysteem handmatig of elektrisch te bedienen.

Frequentie (Hz)	322			
Geluidsniveau op 1 mtr dB	122,9			
Product	Kleur	Lengte (mm)	Breedte (mm)	Hoogte (mm)
021101	Chroom	405	170	176
021102	Wit	405	170	176
021103	Messing	405	170	176



Kahlenberg luchthoorn type D-0A

Kahlenberg luchthoorns zijn gemaakt van messing en gegoten brons. We bieden u de "Zero-serie" met een kwalitatief hoogwaardige chroomlaag. Uiteraard voldoen de hoorns aan de IMO-eisen voor frequentie en het aantal decibel. De benodigde compressor moet u afzonderlijk bestellen. Het is mogelijk om uw luchthoornstelsysteem handmatig of elektrisch te bedienen.

Frequentie (Hz)	322 / 254			
Geluidsniveau op 1 mtr dB	133			
Product	Kleur	Lengte (mm)	Breedte (mm)	Hoogte (mm)
021201	Chroom	549	295	185



Hollex compressor HD

De compressor wordt compleet met relais en bevestigingsmateriaal geleverd. Compressor type HD is ook geschikt voor slangen langer dan twee meter.

Werkdruk (bar)	10			
Product	Voltage (V)	Lengte (mm)	Breedte (mm)	Hoogte (mm)
021031	12	170	90	120
021032	24	170	90	120





Kahlenberg compressor 330

De compressor die u voor uw Kahlenberg hoorn nodig heeft, wordt in een zeer complete set geleverd. De compressorkit bestaat uit: 12V of 24V compressor.

- 1 compressortank
- 1 drukschakelaar
- 1 overstortventiel
- 1 slangaansluiting 1/4" T x 5/16"
- 1 nippel 1/4" NPT 1 slangaansluiting 1/4" T x 5/16"
- 1 drukventiel 130/100 psi 1 slangaansluiting 1/4" PT x 1/4"
- 1 t-stuk 1/8" NPT 1 slangaansluiting 1/4" PT x 1/4"
- 4,5 meter slang 5/16 OD.

Maximale druk : 150 psi / 10,31 bar

Geluidsniveau : 69 dB at 1 meter

Opbrengst : 26 liter per minuut

Product	Omschrijving	Voltage (V)
021825	Kahlenberg compressorkit 24V P449-25 tbv 330 serie	24
021826	Kahlenberg compressorkit 12V P449-26 tbv 330 serie	12



Kahlenberg compressor Zero

De compressor die u voor uw Kahlenberg hoorn nodig heeft, wordt in een zeer complete set geleverd. De compressorkit bestaat uit:

12V of 24V compressor

- 1 compressor tank
- 1 drukschakelaar
- 1 overstortventiel
- 1 slangaansluiting 1/4" NPT x 5/16"
- 1 nippel 1/8" NPT 1 slangaansluiting 1/8" NPT x 5/16"
- 1 drukventiel 130/100 PSI 1 slangaansluiting 1/8" NPT x 1/4"
- 1 t-stuk 1/8" NPT 1 slangaansluiting 1/4" NPT x 1/4"
- 4,5 meter slang Sup>5/16" O.D.

Product	Omschrijving	Voltage (V)
021412	Kahlenberg compressorkit 12V tbv S-0A en D-0A	12
021424	Kahlenberg compressorkit 24V tbv S-0A en D-0A	24

Compressor met relais

De compressor wordt compleet met relais en bevestigingsmateriaal geleverd. Compressor type HD is ook geschikt voor slangen langer dan twee meter.



Product	Omschrijving	Voltage (V)
021594	Compressor 12V HD incl. relais	12
021596	Compressor 24V HD incl. relais	24

Kahlenberg slangtule

Product	Omschrijving
051604	Kahlenberg slangtule 1/4"NPTx1/4"



Kahlenberg handmatig ventiel

Originele Kahlenberg handbediend ventiel.

Product	Omschrijving
021600	Kahlenberg handbediend ventiel



Lucht slang transparant

Product	Omschrijving
0200.090	Slang transparant ø7xø10mm p/mtr



Kahlenberg magneet ventielen

Originele Kahlenberg ventielen om probleemloos op uw luchthoorn aan te sluiten.

Product	Omschrijving
021612	Kahlenberg magneetventiel kit 12V tbv hoorn
021624	Kahlenberg magneetventiel kit 24V tbv hoorn
021625	Kahlenberg magneetventiel kit V-149-K 12V tbv D-330
021626	Kahlenberg magneetventiel kit V-149-K 24V tbv D-330
021627	Kahlenberg magneetventiel kit V-170-K 12V tbv K-460



Hydrofoors

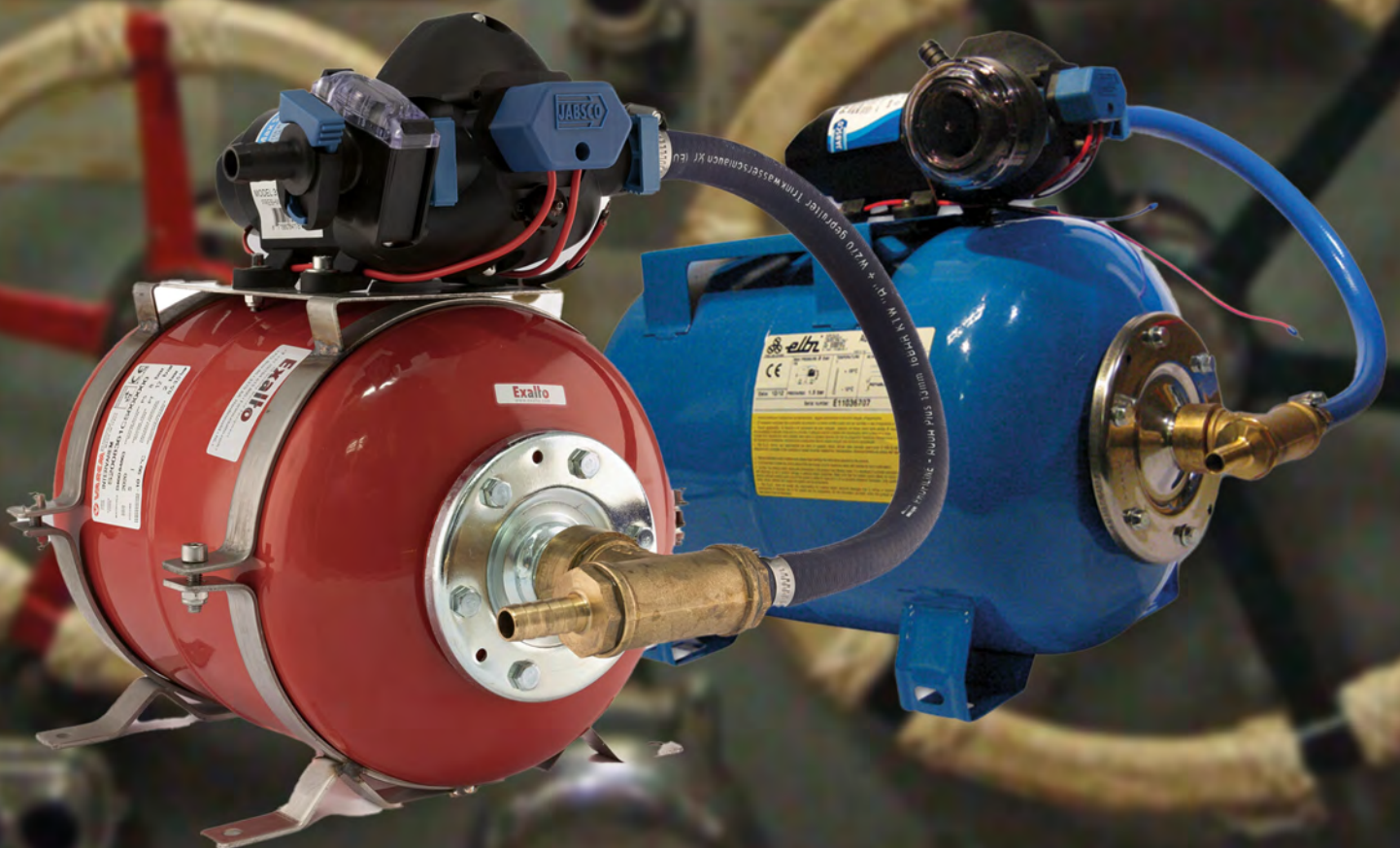

Hydrofoor Type 8

Complete hydrofoorinstallatie met een drukvat van 8 liter, messing fitwerk, pomp en ingebouwde druksensor. Het drukvat is voorzien van een vervangbare rubberbalg en een gegalvaniseerde flens. De beugels zijn van rvs 316.

Aansluitingen (mm)	13
Product inhoud (l)	8
Product lengte (mm)	350
Product breedte (mm)	250

Product	Max. AZH (m)	Ampère (A)	Voltage (V)
331050	3	10	12
331051	3	5	24



Hydrofoor Type 24

Complete hydrofoorinstallatie met een drukvat van 24 liter en messing fitwerk. Het drukvat is voorzien van een vervangbare rubberbalg. De flens is van rvs 316.

Aansluitingen (mm)	13
Product inhoud (l)	24
Product lengte (mm)	600
Product breedte (mm)	300

Product	Max. AZH (m)	Ampère (A)	Voltage (V)
331052	3	15	12
331053	3	10	24



Druktanks

Product	Omschrijving
337008	Hollex druktank 8ltr met rvs flens
337024	Hollex druktank 24ltr met rvs flens



Hollex balg

Product	Omschrijving
337009	Hollex balg druktank 8 liter
337022	Balg tbv 8ltr druktank rood (vanaf 1998)
337025	Hollex balg druktank 24 liter



Hollex Beugel tbv Druktank

Product	Omschrijving
337021	Hollex set beugels tbv druktank 8ltr





Losse onderdelen

Product	Omschrijving
58002-0000	Drukschakelaar instelbaar 0.2 - 6 bar
58005-0000	Jabsco manometer 0-4 bar

Drukvat



Met de Jabsco drukvaten kan de druk van het water beter bewaakt worden. Het stroomverbruik van uw pomp is minder en de pomp gaat langer mee. De drukvaten kunnen eenvoudig aangesloten worden op nieuwe en bestaande installaties. Het compacte 0,6 liter drukvat is speciaal ontworpen voor kleinere ruimten. Beide modellen kunnen universeel gemonteerd worden.

Product	Aansluitin	Inhoud (l)	Lengte	Breedte	Diepte
30573-0003	13	0,6	214	119	110
3399	13	1	340	120	110

Filters tbv Drinkwater Systemen



Er zijn twee soorten drinkwaterfilters: sediment- en koolstoffilter. De Uvidis sedimentfilter haalt organische vervuiling en kleine deeltjes zoals roest, zand en dergelijke uit het water. Het koolstoffilter bevat actief koolstof. Dit reduceert het chemische-stoffengehalte en werkt geur- en smaakverbeterend. Drinkwaterfilters moeten elk kwartaal vervangen worden, ongeacht het gebruik. Als een filter eenmaal met water in contact is geweest, moet het elk kwartaal vervangen worden.

Product	Omschrijving
334050	Uvidis filterhouder 10" t/m type WF4036
334051	Uvidis sedimentfilter 10" t/m type WF4036
334052	Uvidis koolstoffilter 10" t/m type WF4036

Impellers



Jabsco impeller kit spline

Product	Materiaal	Spline			
		Schoepen (st)	As Ø (mm)	Dia Ø (mm)	Diepte (mm)
1210-0001-P	Neopreen	12	16	57	31,8
1210-0003-P	Nitril (NBR)	12	16	57,1	31,5
17018-0001-P	Neopreen	8	16	65	76,2
17935-0001-P	Neopreen	12	25,4	95	63,5
17936-0001-P	Neopreen	12	25,4	95	89
17937-0001-P	Neopreen	10	16	65	51
17937-0003-P	Nitril (NBR)	10	16	65	51
17938-0001-P	Neopreen	12	25	95	95
18653-0001-P	Neopreen	10	12	50,8	22
18777-0001-P	Neopreen	10	16	57	50,8
3085-0001-P	Neopreen	10	12,75	57	31,8
31130-0061-P	Neopreen	10	8	66	68
31500-0061-W	Neopreen	12	35	128	101,5
5915-0001-P	Neopreen	8	16	65	51
836-0001-P	Neopreen	8	254	95	63
920-0001-P	Neopreen	8	16	65	51
920-0003-P	Nitril (NBR)	8	16	65	50,2

CEF impeller 10 schoepen

Product	Materiaal	Types asgat	As Ø (mm)	Schoepen (st)
IMP-500146X	Neopreen	PIN DRIVE	12,17	10
IMP-500148	Neopreen	Single Flat Drive	16,85	10
IMP-500157	Neopreen	Double Flat Drive	13,42	10
IMP-500161	Neopreen	Spline	14,29	10
IMP-500172	Neopreen	Spline	38,82	10
IMP-500317	Neopreen	SPECIFIC DRIVE	12,76	10
IMP-500335	Neopreen	Key Drive	14,35	10
IMP-500394	Neopreen	SPECIFIC DRIVE	12,7	10

Jabsco impellers single flat

Product	Materiaal	Single Flat Drive			
		Schoepen (st)	As Ø (mm)	Dia Ø (mm)	Diepte (mm)
6303-0001	Neopreen	6	8	51	22

Jabsco impeller kit spline flat drive

Types asgat	Single Flat Drive					
	Product	Materiaal	Schoepen	As Ø (mm)	Dia Ø	Diepte
	13554-0001-P	Neopreen	12	16	57	48,4
	6303-0001-P	Neopreen	6	8	51	22
	6303-0003-P	Nitrle	6	8	50,8	22,3
	6303-0007-P	Polyuretha	6	8	51	22
	7273-0001-P	Neopreen	6	8	51	22
	7273-0003-P	Nitrle	8	6	51	22
	9200-0023-P	Nitrle	10	8	40	19



CEF impeller 12 schoepen

Product	Materiaal	Types asgat	As Ø (mm)	Schoepen (st)
IMP-500103GT	Neopreen	Key Drive	15,9	12
IMP-500107GT	Neopreen	Spline	14,29	12
IMP-500108CGT	Neopreen	Key Drive	15,93	12
IMP-500124	Neopreen	Spline	14,29	12
IMP-500150	Neopreen	Spline	14,29	12
IMP-500152	Neopreen	Double Flat Drive	20,2	12
IMP-500397	Neopreen	Key Drive	20,8	12



Jabsco service kit

Product	Omschrijving	Materiaal
SK230	Jabsco servicekit 200 sp neo	Neopreen
SK239	Jabsco servicekit 040 sp neo	Neopreen
SK351	Jabsco servicekit 040 sp neo	Neopreen
SK385-0001	Jabsco servicekit 080 sp neo	Neopreen
SK407-0011	Jabsco servicekit 200 mp neo	Neopreen

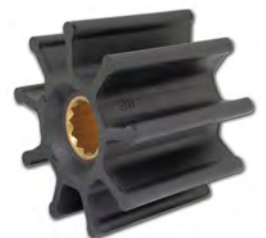

Jabsco impellers pin drive

Types asgat	Pin Drive					
Product	Materiaal	Schoepen (st)	As Ø (mm)	Dia Ø (mm)	Diepte (mm)	
	673-0001-P	Neopreen	6	12,7	51	22

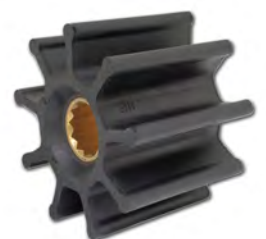

Jabsco impeller kit single flat drive

Types asgat		Single Flat Drive				
Product	Materiaal	Schoepen (st)	As Ø (mm)	Dia Ø (mm)	Diepte (mm)	
1414-0001-P	Neopreen	6	8	31,3	11,9	
1414-0003-P	Nitrile (NBR)	6	8	31,75	12	
14750-0003-P	Nitrile (NBR)	8	8	32	12	
17954-0001-P	Neopreen	10	19	66,9	50,9	
21414-0001-P	Neopreen	6	8	32	12	

CEF impeller 3 schoepen

Product	Materiaal	Types asgat	As Ø (mm)	Schoepen (st)
IMP-500332	Neopreen	Key Drive	11,12	3
IMP-500372C	Neopreen	Key Drive	19,15	3
IMP-500373C	Neopreen	Key Drive	19,15	3

Jabsco impellers key drive

Types asgat		Key Drive				
Product	Materiaal	Schoepen (st)	As Ø (mm)	Dia Ø (mm)	Diepte (mm)	
18838-0001	Neopreen	12	16	62	31,75	

Jabsco impeller toebehoren

Product	Omschrijving
14052-0000	Jabsco seal kit
43000-0802	Jabsco impellervet 2,5ml

Jabsco impeller kit double flat drive

Types asgat		Double Flat Drive				
Product	Materiaal	Schoepen (st)	As Ø (mm)	Dia Ø (mm)	Diepte (mm)	
17370-0001-P	Neopreen	12	25,4	96	88	
30919-0001	Neopreen	12	21	78	76,2	

CEF impeller 5 schoepen

Product	Materiaal	Types asgat	As Ø (mm)	Schoepen (st)
IMP-500393	Neopreen	Key Drive	24,3	5

**Jabsco impeller kit key drive**

Types asgat		Key Drive			
Product	Materiaal	Schoepen (st)	As Ø (mm)	Dia Ø (mm)	Diepte (mm)
18838-0001-P	Neopreen	12	16	62	31,75
18948-0001-P	Neopreen	12	16	65	41,3
18958-0001-P	Neopreen	12	20	82,5	73,6
22799-0001-P	Neopreen	6	12,75	51	22
4568-0001-P	Neopreen	12	15,93	57	31,8
4598-0001-P	Neopreen	8	16	65	51
4598-0003-P	Nitril (NBR)	8	15,9	65	50,2

**CEF impeller 6 schoepen**

Product	Materiaal	Types asgat	As Ø (mm)	Schoepen (st)
IMP-500100GX	Neopreen	Pin Drive	9,54	6
IMP-500110	Neopreen	Single Flat Drive	7,31	6
IMP-500113	Neopreen	Single Flat Drive	8	6
IMP-500116GX	Neopreen	Pin Drive	12,66	6
IMP-500121GX	Neopreen	Pin Drive	12	6
IMP-500123X	Neopreen	Pin Drive	6	6
IMP-500127	Neopreen	Key Drive	10	6
IMP-500129	Neopreen	Key Drive	12,75	6
IMP-500130	Neopreen	Single Flat Drive	8	6
IMP-500132	Neopreen	Single Flat Drive	8	6
IMP-500138	Neopreen	Single Flat Drive	7,31	6
IMP-500201GX	Neopreen	Pin Drive	12,17	6
IMP-500210	Neopreen	Single Flat Drive	7,31	6
IMP-500213	Neopreen	Single Flat Drive	8	6
IMP-500230	Neopreen	Single Flat Drive	8	6
IMP-500238	Neopreen	Single Flat Drive	7,31	6
IMP-500258	Neopreen	SPECIFIC DRIVE	0	6
IMP-500301N	Neopreen	Key Drive	22,4	6
IMP-500302	Neopreen	Key Drive	11,9	6
IMP-500303C	Neopreen	Key Drive	19,15	6
IMP-500305N	Neopreen	Key Drive	22,3	6
IMP-500306	Neopreen	Key Drive	19,13	6



Product	Materiaal	Types asgat	As Ø (mm)	Schoepen (st)
IMP-500307	Neopreen	Key Drive	19,25	6
IMP-500308CR	Neopreen	Key Drive	22,31	6
IMP-500310	Neopreen	Key Drive	11,6	6
IMP-500311G	Neopreen	Key Drive	15,95	6
IMP-500312	Neopreen	Key Drive	19,13	6
IMP-500313G	Neopreen	Key Drive	22,3	6
IMP-500314	Neopreen	Key Drive	11	6
IMP-500315	Neopreen	Key Drive	16	6
IMP-500316	Neopreen	Key Drive	18,05	6
IMP-500318	Neopreen	Key Drive	13	6
IMP-500319	Neopreen	Key Drive	12,2	6
IMP-500320	Neopreen	Key Drive	13	6
IMP-500321	Neopreen	Key Drive	14	6
IMP-500322	Neopreen	Key Drive	10	6
IMP-500323	Neopreen	Key Drive	20,1	6
IMP-500324	Neopreen	Key Drive	11,15	6
IMP-500325	Neopreen	Key Drive	11	6
IMP-500326	Neopreen	Key Drive	16,15	6
IMP-500328	Neopreen	Single Flat Drive	13,15	6
IMP-500329	Neopreen	Key Drive	13,2	6
IMP-500330	Neopreen	Key Drive	11	6
IMP-500334	Neopreen	Key Drive	12,85	6
IMP-500336	Neopreen	Key Drive	10	6
IMP-500337	Neopreen	Key Drive	23,35	6
IMP-500338	Neopreen	Key Drive	17,2	6
IMP-500339	Neopreen	Key Drive	17,2	6
IMP-500342	Neopreen	Key Drive	15,95	6
IMP-500343	Neopreen	Key Drive	14,1	6
IMP-500344	Neopreen	Key Drive	12	6
IMP-500345	Neopreen	Key Drive	16,04	6
IMP-500346C	Neopreen	Key Drive	16,04	6
IMP-500347	Neopreen	Key Drive	13	6
IMP-500348	Neopreen	Key Drive	16,2	6
IMP-500349	Neopreen	Key Drive	14	6
IMP-500350	Neopreen	Key Drive	10,93	6
IMP-500351	Neopreen	Key Drive	12,75	6
IMP-500352	Neopreen	Key Drive	16,04	6
IMP-500353	Neopreen	Key Drive	17,5	6
IMP-500354G	Neopreen	Key Drive	11,2	6
IMP-500355	Neopreen	Key Drive	12,75	6
IMP-500356	Neopreen	Key Drive	22,3	6
IMP-500357G	Neopreen	Key Drive	15,95	6

Product	Materiaal	Types asgat	As Ø (mm)	Schoepen (st)
IMP-500358	Neopreen	Key Drive	10,94	6
IMP-500360	Neopreen	Key Drive	20	6
IMP-500361	Neopreen	Key Drive	17,1	6
IMP-500362G	Neopreen	Key Drive	17,1	6
IMP-500363	Neopreen	Key Drive	12,85	6
IMP-500364	Neopreen	Key Drive	20	6
IMP-500366	Neopreen	Key Drive	16	6
IMP-500367N	Neopreen	Key Drive	24,4	6
IMP-500368	Neopreen	Key Drive	11,6	6
IMP-500369	Neopreen	Key Drive	11	6
IMP-500370C	Neopreen	Key Drive	15,94	6
IMP-500371	Neopreen	Key Drive	22,4	6
IMP-500374	Neopreen	Key Drive	15,94	6
IMP-500377	Neopreen	Key Drive	10,25	6
IMP-500378	Neopreen	Key Drive	19,25	6
IMP-500382	Neopreen	Key Drive	17,2	6
IMP-500384	Neopreen	Key Drive	13,97	6
IMP-500385G	Neopreen	Key Drive	16,1	6
IMP-500388	Neopreen	Key Drive	20,3	6
IMP-500389N	Neopreen	Key Drive	24,6	6
IMP-500390	Neopreen	Key Drive	21	6
IMP-500391	Neopreen	Key Drive	26	6
IMP-500396	Neopreen	Key Drive	12	6
IMP-500398	Neopreen	Key Drive	15,25	6
IMP-500399	Neopreen	Key Drive	17,2	6
IMP-500401N	Neopreen	Key Drive	22,5	6

Jabsco impeller kit pin drive

Product	Materiaal	Pin Drive			
		Schoepen (st)	As Ø (mm)	Dia Ø (mm)	Diepte (mm)
18673-0001-P	Neopreen	10	12,7	51	22
18673-0003-P	Nitrle (NBR)	10	12,7	51	22
22405-0001-P	Neopreen	6	12	40	19
4528-0001-P	Neopreen	6	9,5	40	19
4528-0003-P	Neopreen	6	12,17	50,8	22,1
653-0001-P	Neopreen	6	12	51	22



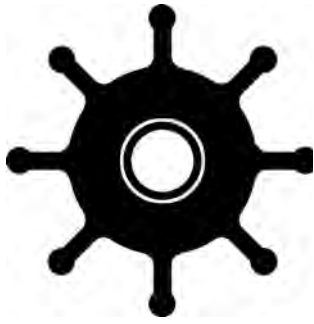

CEF impeller 8 schoepen

Product	Materiaal	Types asgat	As Ø (mm)	Schoepen (st)
IMP-500106GT	Neopreen	Spline	14,29	8
IMP-500109T	Neopreen	Single Flat Drive	16,85	8
IMP-500128	Neopreen	Key Drive	17	8
IMP-500144	Neopreen	Spline	22,5	9
IMP-500155	Neopreen	Spline	14,29	8
IMP-500159GT	Neopreen	Double Flat Drive	11,4	8
IMP-500160	Neopreen	Key Drive	15,93	8
IMP-500327	Neopreen	Single Flat Drive	13,15	8
IMP-500383	Neopreen	Key Drive	13,97	8



Jabsco impeller kit ding drive

Product	Materiaal	Ding Drive			
		Schoepen (st)	As Ø (mm)	Dia Ø (mm)	Diepte (mm)
17956-0001-P	Neopreen	10	16	65	51
5929-0001-P	Neopreen	12	12,7	57	32
5929-0003-P	Nitrle (NBR)	12	12,7	57	32



CEF impeller 11 schoepen

Product	Materiaal	Types asgat	As Ø (mm)	Schoepen (st)
IMP-500185	Neopreen	Double Flat Drive	25,4	11

Jabsco impeller blad

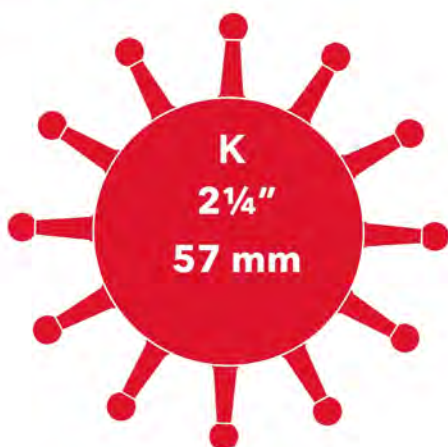
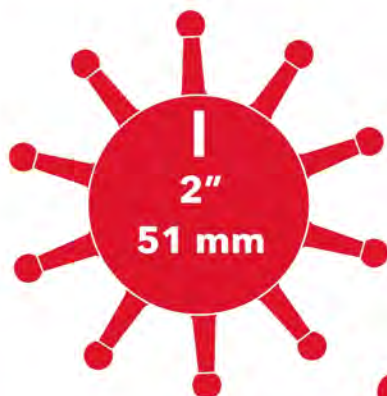
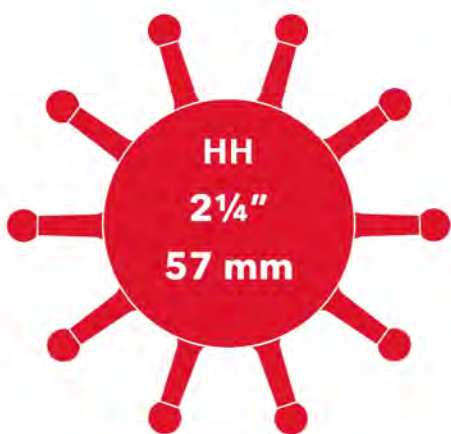
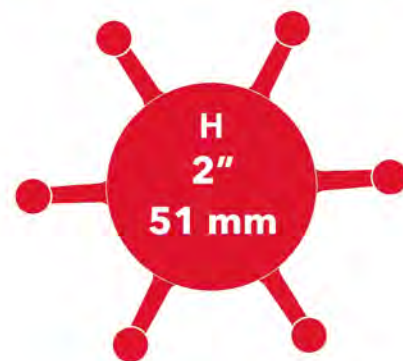
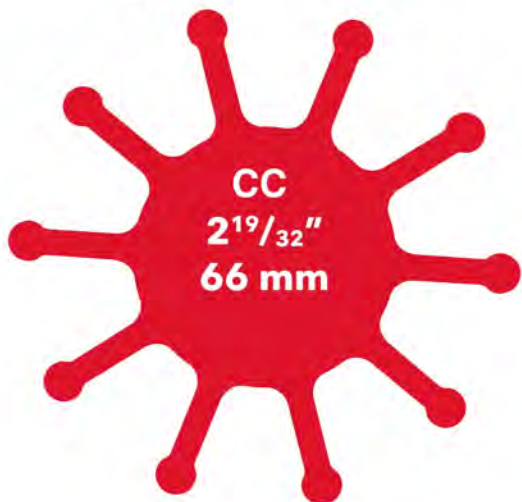
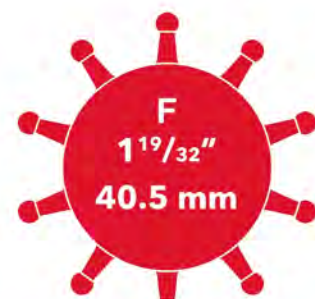

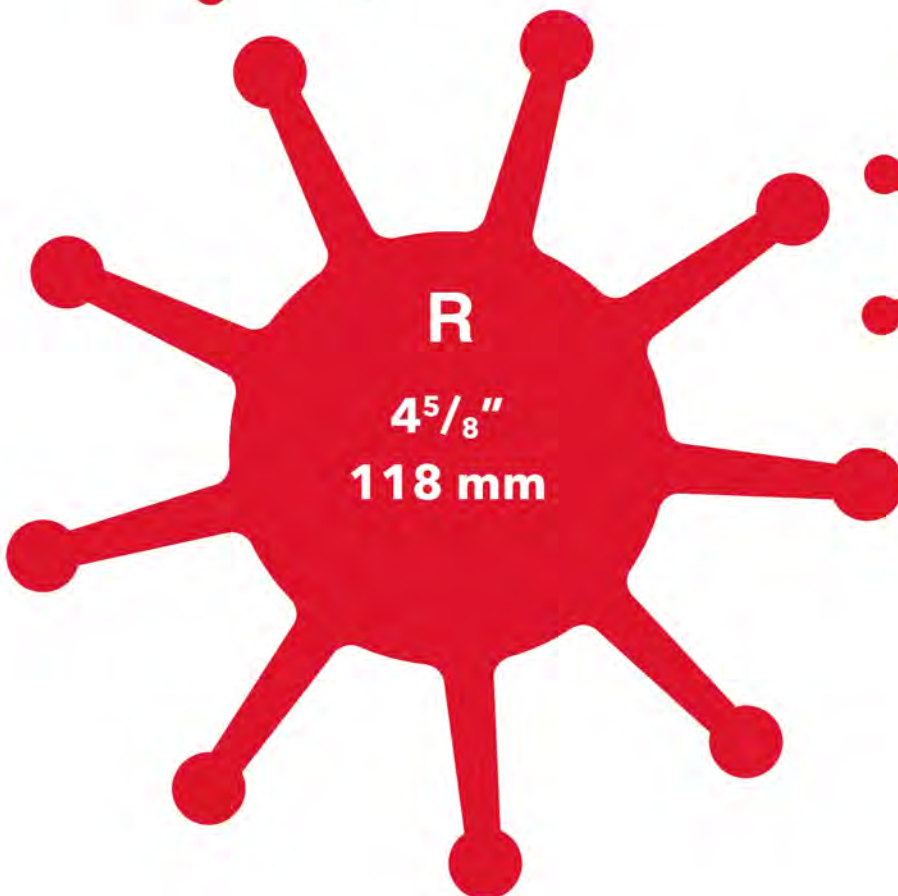
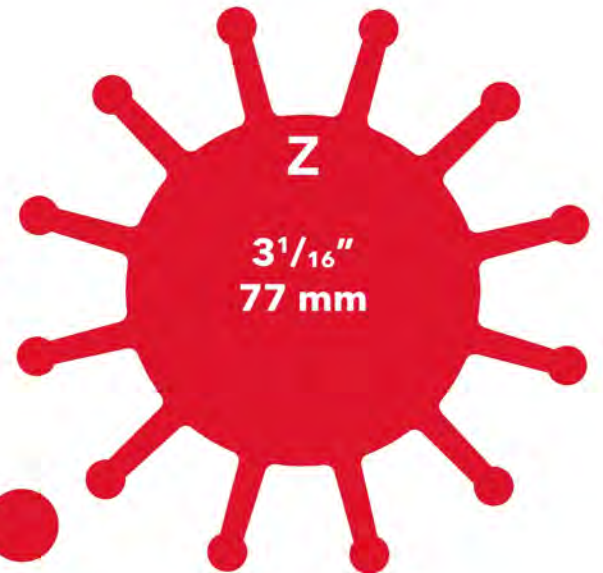
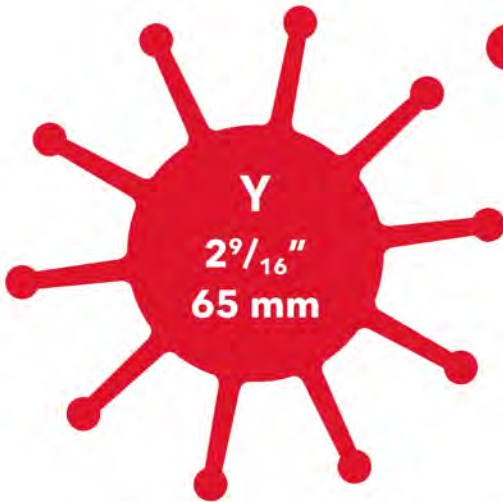
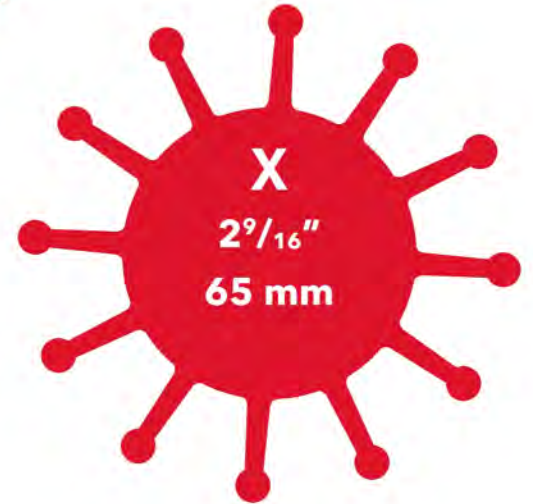
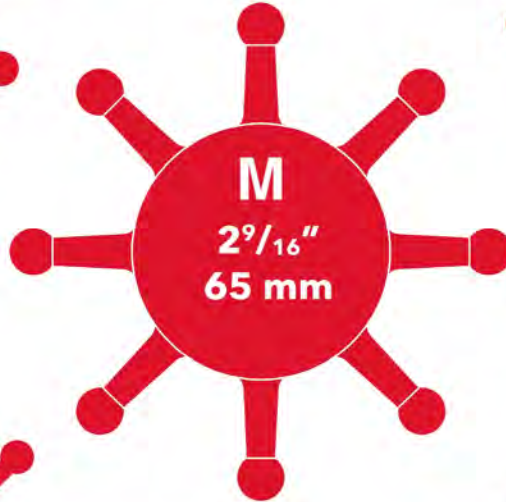
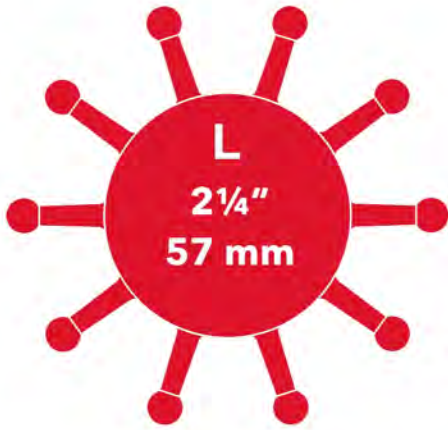

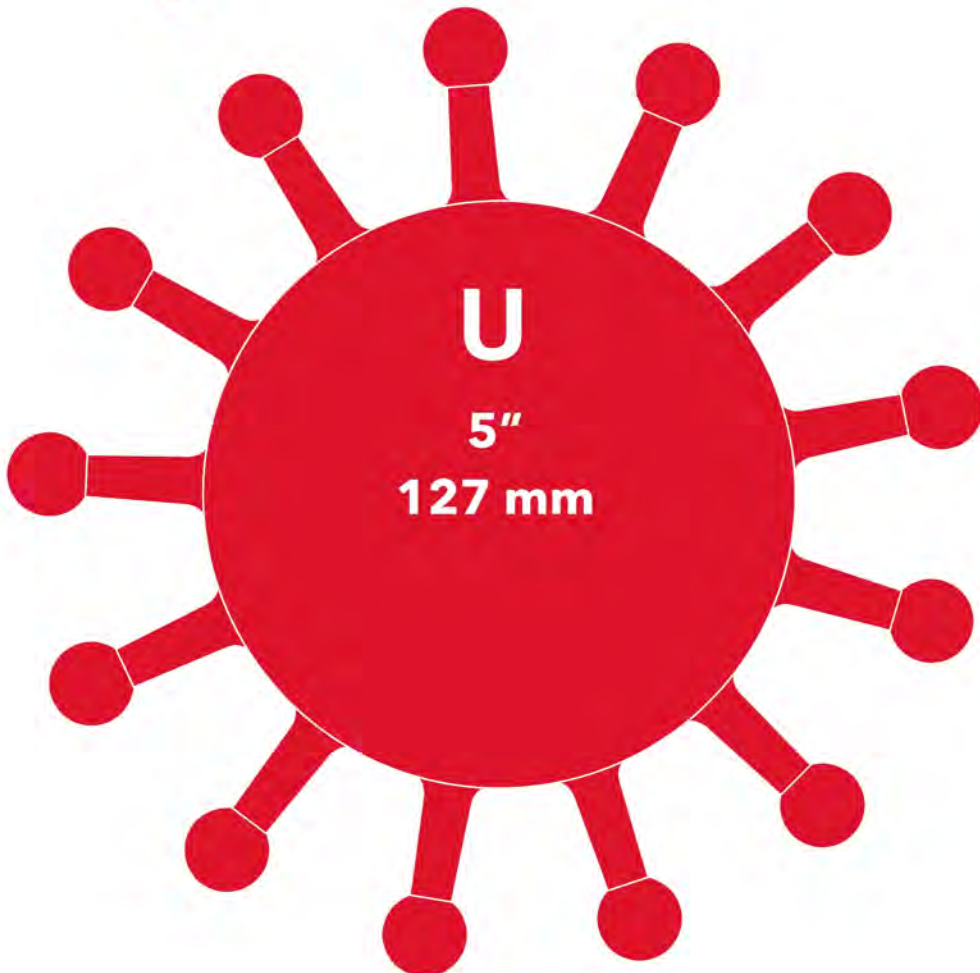
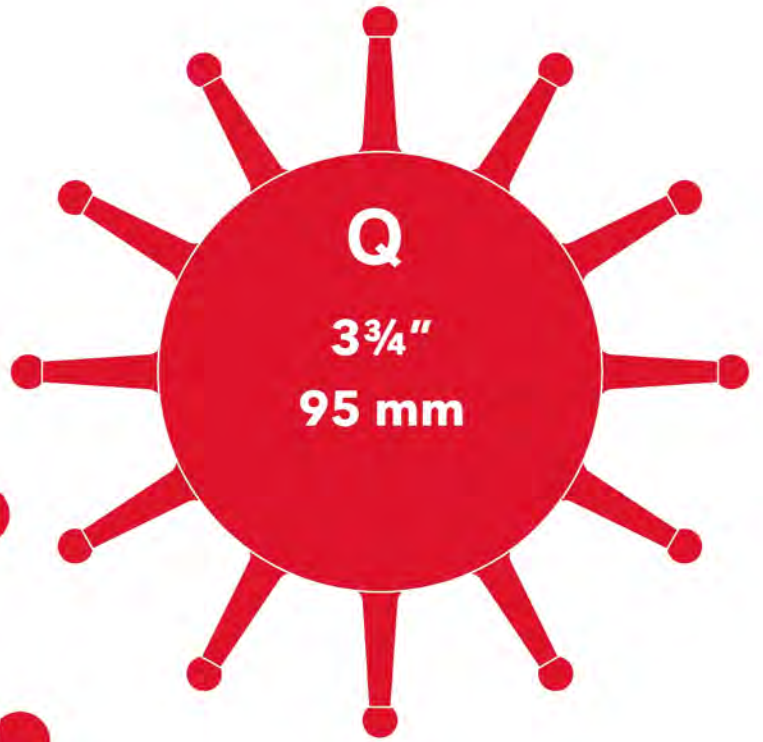
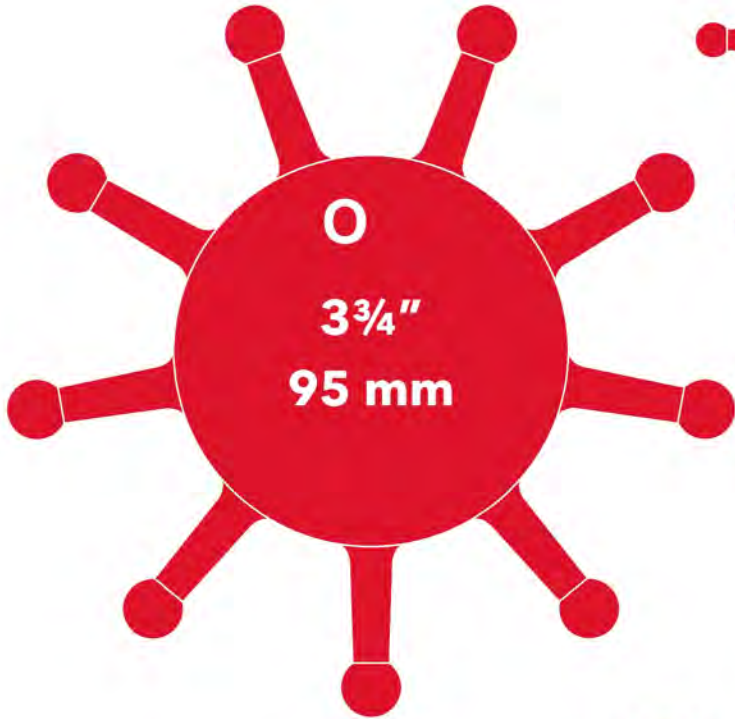

Instrumenten



Uw Betrouwbare Partner voor Bootinstrumenten

Hollex Instrumenten biedt een uitgebreide reeks hoogwaardige instrumenten die essentieel zijn voor het nauwkeurig meten en bewaken van de systemen aan boord van uw boot. Met opties in zowel zwarte als witte behuizingen passen onze instrumenten perfect bij de esthetiek en stijl van uw vaartuig. Ontworpen om te werken binnen een breed spanningsbereik van 9-32V, zijn ze compatibel met diverse bootelektrische systemen.

Hollex Digitale Bedrijfsurenteller

Houd de bedrijfstijd van uw scheepsmotor nauwkeurig bij met de Hollex Digitale Bedrijfsurenteller. Dit instrument is essentieel voor onderhoud en serviceplanning, waardoor u de levensduur en prestaties van uw motor kunt optimaliseren.



Hollex Brandstofmeter

De Hollex Brandstofmeter biedt nauwkeurige metingen van het brandstofniveau, zodat u altijd op de hoogte bent en zorgeloos kunt varen.



Hollex Alarminstrument 4-in-1

Dit veelzijdige instrument bewaakt de vitale functies van uw boot met vier belangrijke functies in één apparaat: accuspanning, oliedruk, koelwatertemperatuur en engine check.



Hollex Ampèremeter

Meet nauwkeurig de hoeveelheid stroom welke u aan het ontladen dan wel aan het laden bent. In een range van -80A tot +80A. De Hollex Amperemeter wordt geleverd incl. meetshunt.



Hollex Voltmeter

Bewaak uw elektrische spanning met de Hollex Voltmeter, beschikbaar in twee varianten: 8-16V of 18-32V.



Hollex Koelwatertemperatuurmeter

Houd de temperatuur van uw bootmotor in de gaten met een meetbereik tot 120 graden Celsius om oververhitting te voorkomen.



Hollex Oliedrukmeter

Bewaak de oliedruk van uw scheepsmotor met keuze uit twee varianten: 0-5 Bar of 0-10 Bar, essentieel voor optimale motorprestaties.



Hollex Olietemperatuurmeter

Monitor de olietemperatuur van uw motor nauwkeurig met een meetbereik tot 150 graden Celsius.



Hollex Digitale Toerenteller

Meet en bewaak de draaisnelheid van uw bootmotor nauwkeurig voor optimale prestaties. Monitor in een oog opslag uw motor toerental



Hollex Toerenteller

Verkrijgbaar in varianten van 0-3000 rpm, 0-4000 rpm of 0-6000 rpm om aan uw specifieke behoeften te voldoen.



Hollex Buisvlotters Voor Diesel/Water:

Een veelzijdige sensor voor het meten van het niveau van dieselbrandstof of water met een weerstandsbereik van 0-190 Ohm.





Hollex urenteller

Beschermingsklasse (IP)		IP67	
Vorm		Rond	
Type Display		Digitaal	
Voltage (V)		12 24	
Product	Schaalweergave	Inbouw Ø (mm)	Kleur
HRHM2352B	0-9900 uren	52	Zwart
HRHM2352W	0-9900 uren	52	Wit



Hollex brandstof meter

Beschermingsklasse (IP)		IP67		
Vorm		Rond		
Type Display		Analoog		
Voltage (V)		12 24		
Product	Schaalweergave	Inbouw Ø (mm)	Weerstand	Kleur
HFLG1552B	E - 1/2 - F	52	0 - 190 Ohm	Zwart
HFLG1552W	E - 1/2 - F	52	0 - 190 Ohm	Wit



Hollex diepte meter incl. spiegeltransducer

Beschermingsklasse (IP)		IP67		
Type Display		Digitaal		
Voltage (V)		12 24		
Product	Schaalweergave	Inbouw Ø (mm)	Kleur	
HEDM2552B	Digitaal	52	Zwart	
HEDM2552W	Digitaal	52	Wit	



Hollex drinkwater niveau meter

Beschermingsklasse (IP)		IP67		
Type Display		Analoog		
Voltage (V)		12 24		
Product	Schaalweergave	Inbouw Ø (mm)	Weerstand	Kleur
HWLG1452B	E - 1/2 - F	52	0 - 190 Ohm	Zwart
HWLG1452W	E - 1/2 - F	52	0 - 190 Ohm	Wit



Hollex GPS snelheids meter analog met LCD

Beschermingsklasse (IP)		IP67		
Type Display		Analoog		
Voltage (V)		12 24		
Product	Schaalweergave	Inbouw Ø (mm)	Kleur	
HSPM6085B	0 - 60 km/h	85	Zwart	
HSPM6085W	0 - 60 km/h	85	Wit	
HSPM1285B	0 - 120 km/h	85	Zwart	
HSPM1285W	0 - 120 km/h	85	Wit	

Hollex GPS snelheids meter digitaal

Beschermingsklasse (IP)		IP67		
Type Display		Digitaal		
Voltage (V)		12 24		
Product	Schaalweergave	Inbouw Ø (mm)	Kleur	
HSPM2252B	0-999 (MPH, knopen, km p/u instelbaar)	52	Zwart	
HSPM2252W	0-999 (MPH, knopen, km p/u instelbaar)	52	Wit	



Hollex 4 in 1 meter

Beschermingsklasse (IP)		IP67		
Vorm		Rond		
Type Display		Digitaal		
Voltage (V)		12 24		
Product	Schaalweergave	Inbouw Ø (mm)	Kleur	
HFIO1852B	4 in 1 (Voltage -	52	Zwart	
HFIO1852W	4 in 1 (Voltage -	52	Wit	



Hollex ampere meter

Beschermingsklasse (IP)		IP67		
Vorm		Rond		
Type Display		Analoog		
Voltage (V)		12 24		
Product	Schaalweergave	Inbouw Ø (mm)	Kleur	
HAMG1352B	80 Amp	52	Zwart	
HAMG1352W	80 Amp	52	Wit	



Hollex volt meter

Beschermingsklasse (IP)		IP67		
Vorm		Rond		
Type Display		Analoog		
Product	Schaalweergave	Inbouw Ø (mm)	Voltage (V)	Kleur
HVWG1252B	8 - 16V	52	12	Zwart
HVWG1252W	8 - 16V	52	12	Wit
HVWG2452B	18 - 32V	52	24	Zwart
HVWG2452W	18 - 32V	52	24	Wit





Hollex temperatuur meter

Beschermingsklasse (IP)	IP67
Vorm	Rond
Type Display	Analoog
Voltage (V)	12 24

Product	Schaalweergave	Inbouw Ø (mm)	Kleur
HWTG1652B	120°C	52	Zwart
HWTG1652W	120°C	52	Wit



Hollex olie druk meter

Beschermingsklasse (IP)	IP67
Vorm	Rond
Type Display	Analoog
Voltage (V)	12 24

Product	Schaalweergave	Inbouw Ø (mm)	Kleur
HOPG0552B	0-5 Bar	52	Zwart
HOPG0552W	0-5 Bar	52	Wit
HOPG1052B	0-10 Bar	52	Zwart
HOPG1052W	0-10 Bar	52	Wit



Hollex olie temperatuur meter

Beschermingsklasse (IP)	IP67
Vorm	Rond
Type Display	Analoog
Voltage (V)	12 24

Product	Schaalweergave	Inbouw Ø (mm)	Kleur
HOTG1752B	50-150°C	52	Zwart
HOTG1752W	50-150°C	52	Wit



Hollex roerstand meter type 1

Beschermingsklasse (IP)	IP67
Type Display	Analoog
Voltage (V)	12 24

Product	Schaalweergave	Inbouw Ø (mm)	Weerstand	Kleur
HRAG1952B	Port - Stbd	52	0 - 190 Ohm	Zwart
HRAG1952W	Port - Stbd	52	0 - 190 Ohm	Wit

Hollex roerstand meter type 2

Beschermingsklasse (IP)		IP67		
Type Display		Analoog		
Voltage (V)		12 24		
Product	Schaalweergave	Inbouw Ø (mm)	Weerstand	Kleur
HRAG1985B	40° / 40°	85	0 - 190 Ohm	Zwart
HRAG1985W	40° / 40°	85	0 - 190 Ohm	Wit



Hollex digitale toerenteller

Beschermingsklasse (IP)		IP67		
Vorm		Rond		
Type Display		Digitaal		
Voltage (V)		12 24		
Product	Schaalweergave	Inbouw Ø (mm)	Kleur	
HDTG2052B	0 - 9999 rpm / uren	52	Zwart	
HDTG2052W	0 - 9999 rpm / uren	52	Wit	



Hollex toeren/urenteller

Beschermingsklasse (IP)		IP67		
Vorm		Rond		
Type Display		Analoog		
Voltage (V)		12 24		
Product	Schaalweergave	Inbouw Ø (mm)	Kleur	
HTHG3000B	0 - 3000 rpm	85	Zwart	
HTHG3000W	0 - 3000 rpm	85	Wit	
HTHG4000B	0 - 4000 rpm	85	Zwart	
HTHG4000W	0 - 4000 rpm	85	Wit	
HTHG6000B	0 - 6000 rpm	85	Zwart	
HTHG6000W	0 - 6000 rpm	85	Wit	



Hollex trim meter

Beschermingsklasse (IP)		IP67		
Type Display		Analoog		
Voltage (V)		12 24		
Product	Schaalweergave	Inbouw Ø (mm)	Weerstand	Kleur
HRTG2152B	0 - 190 Ohm	52	0 - 190 Ohm	Zwart
HRTG2152W	0 - 190 Ohm	52	0 - 190 Ohm	Wit





Uitlaatgas temperatuur meter

Beschermingsklasse (IP)

IP67

Vorm

Rond

Type Display

Analoog

Voltage (V)

12 24

Product	Schaalweergave	Inbouw Ø (mm)	Kleur
HEXM2452B	0 - 80°C	52	Zwart
HEXM2452W	0 - 80°C	52	Wit



Hollex vuilwater niveau meter

Beschermingsklasse (IP)

IP67

Type Display

Analoog

Voltage (V)

12 24

Product	Schaalweergave	Inbouw Ø (mm)	Weerstand	Kleur
HHTG1152B	L - H - F	52	240 - 33Ohm	Zwart
HHTG1152W	L - H - F	52	240 - 33Ohm	Wit



Hollex hevelsensor

Een essentieel onderdeel voor het nauwkeurig meten en beheren van het brandstofniveau aan boord van uw boot. Met een weerstandsbereik van 0 tot 190 Ohm biedt deze vlotter nauwkeurige metingen en is compatibel met moderne boordinstrumenten.

Weerstand

0 - 190 Ohm

Product	Omschrijving
HFTS0190	Hollex brandstof hevelsensor

Hollex tanksensor diesel/water

Type spanning (VAC / VDC)	VDC
Product diameter (mm)	54
Weerstand	0 - 190 Ohm

Product	Omschrijving
HFWS150	Hollex diesel/watersensor 150mm
HFWS200	Hollex diesel/watersensor 200mm
HFWS225	Hollex diesel/watersensor 225mm
HFWS250	Hollex diesel/watersensor 250mm
HFWS275	Hollex diesel/watersensor 275mm
HFWS300	Hollex diesel/watersensor 300mm
HFWS350	Hollex diesel/watersensor 350mm
HFWS400	Hollex diesel/watersensor 400mm
HFWS450	Hollex diesel/watersensor 450mm
HFWS500	Hollex diesel/watersensor 500mm
HFWS550	Hollex diesel/watersensor 550mm
HFWS600	Hollex diesel/watersensor 600mm
HFWS650	Hollex diesel/watersensor 650mm
HFWS700	Hollex diesel/watersensor 700mm
HFWS750	Hollex diesel/watersensor 750mm
HFWS800	Hollex diesel/watersensor 800mm



Hollex buisvlotter vuilwater

Type spanning (VAC / VDC)	VDC
Product diameter (mm)	54
Weerstand	240 - 33 Ohm

Product	Omschrijving
HWWS200	Hollex vuilwatergever lengte 200mm
HWWS225	Hollex vuilwatergever lengte 225mm
HWWS275	Hollex vuilwatergever lengte 275mm
HWWS300	Hollex vuilwatergever lengte 300mm
HWWS400	Hollex vuilwatergever lengte 400mm
HWWS450	Hollex vuilwatergever lengte 450mm
HWWS500	Hollex vuilwatergever lengte 500mm





Hollex oliedruk sensor

Type Sensor		Drukgever			
Type spanning (VAC / VDC)		VDC			
Voltage (V)		12 24			
Product	Schroefdraad	WC	bar	MV	Type aansluiting
HOPS9001C	M10 x 1.0	-	0 - 5	Nee	1 Polig
HOPS2002C	M10 x 1.0	-	0 - 5	Ja	2 polig
HOPS2003C	M10 x 1.0	-	0 - 10	Ja	2 polig
HOPS0004C	M10 x 1.0	0,7 bar	0 - 5	Nee	2 polig
HOPS0009C	M10 x 1.0	0,5 bar	0 - 10	Nee	2 polig
HOPS9010C	M10 x 1.0	-	0 - 10	Nee	1 Polig

Hollex olie temperatuur sensor



Type Sensor		Temperatuurgever	
Type spanning (VAC / VDC)		VDC	
Voltage (V)		12 24	
Product	Schroefdraad	WC	Temperatuur (°C)
HOTS2002D	M14 x 1.5	-	150
HOTS2007D	M14 x 1.5	130°C	150

Hollex water temperatuur sensor



Type Sensor		Temperatuurgever		
Type spanning (VAC / VDC)		VDC		
Voltage (V)		12 24		
Product	Schroefdraad	WC	Temperatuur (°C)	MV
HWTS1001N	M14 x 1.5	-	120	Ja
HWTS1006D	M14 x 1.5	96°C	120	Nee
HWTS1006N	M14 x 1.5	-	120	Nee

Hollex roerstand sensor



Type Sensor		Roerstandgever
Type spanning (VAC / VDC)		VDC
Voltage (V)		12 24
Product	Omschrijving	
HRAS0190	Hollex roerstandgever 1-inst 0-190Ohm	

Hollex pyrometer sensor

Product	Omschrijving
HEXS1250	Hollex pyro sensor



Hollex Sensor Verloopstuk

Product	Schroefdraad	Schoefdraad
4500045	M10 x 1,0	1/2" BSP
8539910014	M14 x 1,5	M14 x 1,5
8539910018	M10 x 1,0	M18 x 1,5
8539912014	M12 x 1,5	M14 x 1,5
8539914012	M14 x 1,5	M12 x 1,5
8539914016	M14 x 1,5	M16 x 1,5
8539914020	M14 x 1,5	M20 x 1,5
8539914022	M14 x 1,5	M22 x 1,5
8539914038	M14 x 1,5	3/8 - 18 NPTF
8539914058	M14 x 1,5	5/8 x 18UNF
8539914112	M14 x 1,5	1/2" BSP
8539914118	M14 x 1,5	M18 x 1,5
8539978022	7/8 x 18	M22 x 1,5





Veratron ViewLine Brandstof Niveaumeter

De Viewline brandstofmeter toont het brandstofniveau in de tank. De meter is standaard uitgerust met een rode waarschuwings-LED. Door gebruik te maken van een makepoint switch (zie Accessoires) kan de LED ingeschakeld worden bij een te laag brandstofniveau. Er zijn twee typen sensoren: de hevelvlotter wordt bij vlakke tanks met een tankhoogte van 200 tot 600 mm als sensor gebruikt; de buisvlotter wordt geadviseerd bij zeegaande jachten en tanks met een diepte tussen de 220 en 1050 mm. Het type brandstofgeveer bepaalt welk type brandstofmeter u moet bestellen. De brandstofmeter voor buisvlotter moet na inbouw op de gebruikte buisvlotter afgeregeld worden. Let op: na keuze van een brandstofniveaumeter kunt u geen ander type sensor gebruiken! De universele hevelvlotter heeft een weerstandsbereik van leeg 3 - vol 180 Ohm. De buisvlotter heeft een weerstandsbereik van leeg 90 - vol 0,5 Ohm. Neem contact op met onze afdeling Verkoop Parts voor ons uitgebreide aanbod aan buisvlotters.

Beschermingsklasse (IP)	IP67			
Vorm	Rond			
Product diameter (mm)	59			
Inbouw diepte (mm)	50			
Inbouw diameter (mm)	52			
Product	Schaalweergave	Weerstand	Kleur	Front ring
A2C59514091	E - 1/2 - F	3 - 180 Ohm	Zwart	Rond
A2C59514184	E - 1/2 - F	3 - 180 Ohm	Wit	Rond
A2C59514082	E - 1/2 - F	3 - 180 Ohm	Zwart	Rond
A2C59514085	E - 1/2 - F	0 - 90 Ohm	Zwart	Rond
A2C59514079	E - 1/2 - F	90 - 4 Ohm	Zwart	Rond
A2C59514182	E - 1/2 - F	90 - 4 Ohm	Wit	Rond
A2C59514088	E - 1/2 - F	90 - 4 Ohm	Zwart	Rond
A2C59514094	E - 1/2 - F	240 - 33.5 Ohm	Zwart	Rond



Veratron ViewLine Trim / Synchro Meter

Voltage (V)	12 24			
Beschermingsklasse (IP)	IP67			
Vorm	Rond			
Type Display	Analoog			
Product	Schaalweergave	Weerstand	Kleur	Front ring
A2C59514180	Up / Down	84 - 5 Ohm	Zwart	Rond
A2C59514244	Up / Down	84 - 5 Ohm	Wit	Rond

Veratron ViewLine Ampere Meter

De ampèremeter toont u het stroomverbruik en de laadstroom. De ampèremeter werkt met het shunt-meetprincipe. De dunne kabel tussen meter en shunt (niet meegeleverd) is eenvoudig en veilig weg te werken en neemt weinig ruimte in beslag. Bij de ampèremeter wordt een kabel van 6 meter voor de shunt bijgeleverd. De shunt moet apart worden bijbesteld.



Voltage (V)	12 24
Beschermingsklasse (IP)	IP67
Vorm	Rond
Type Display	Analoog
Product diameter (mm)	59
Inbouw diepte (mm)	50
Inbouw diameter (mm)	52

Product	Schaalweergave	Weerstand	Kleur	Front ring
A2C59512328	-60 / +60A	60 mV	Zwart	Rond
A2C59512329	-150 / +150A	60 mV	Zwart	Rond
A2C59512330	-60 / +60A	60 mV	Wit	Rond
A2C59512331	-150 / +150A	60 mV	Wit	Rond

Veratron ViewLine Drinkwater Niveau Meter

Deze watermeter toont het waterniveau in de drinkwatertank. De te kiezen drinkwatermeter wordt bepaald door de gebruikte sensor: een capacitieve sensor of een hevelvlotter. De capacitieve sensor kan aan de tankdiepte aangepast worden. Doordat deze sensor geen bewegende delen heeft, is hij bijzonder duurzaam. Het materiaal van uw tank (kunststof of metaal) is van invloed op de keuze van de capacitieve gever. Voor een metalen tank heeft u namelijk een galvanisch gescheiden niveaugever nodig. U kunt het drinkwaterniveau in uw tank ook met een hevelvlotter meten. Let op: na keuze van een drinkwaterniveaumeter kunt u geen ander type sensor gebruiken!



Beschermingsklasse (IP)	IP67
Vorm	Rond
Type Display	Analoog
Product diameter (mm)	59
Inbouw diepte (mm)	50
Inbouw diameter (mm)	52

Product	Schaalweergave	Weerstand	Kleur	Front ring
A2C59514097	0 - 1/1	3 - 180 Ohm	Zwart	Rond
A2C59514192	0 - 1/1	3 - 180 Ohm	Wit	Rond
A2C59514193	Empty - Full	3 - 180 Ohm	Wit	Rond

Veratron ViewLine urenteller / voltmeter

Beschermingsklasse (IP)	IP67
Vorm	Rond
Product diameter (mm)	59
Inbouw diepte (mm)	50
Inbouw diameter (mm)	52

Product	Schaalweergave	Kleur	Front ring
B00005302	Digitaal	Zwart	Rond
B00006301	Digitaal	Wit	Rond





Veratron roerstandgever

De Viewline roerstandmeter geeft u continu zicht op de stand van het roer. Hierdoor navigeert u makkelijker uit havens en door sluizen. Dit instrument is verkrijgbaar met een inbouwdiameter van 52 en 85 mm. Uitsluitend roerstand-instrumenten met dezelfde diameter kunnen gecombineerd worden. De A2C1102950001 is voor 1 aanwijsinstrument, de A2C1102960001 is voor 2 aanwijsinstrumenten.

Beschermingsklasse (IP)		IP67	
Vorm		Rond	
Type Display		Analoog	
Product	Weerstand	Kleur	Front ring
A2C1102950001	10 - 180 Ohm	Wit	Rond
A2C1102960001	5 - 90 Ohm	Wit	Rond



Veratron ViewLine Volt Meter

De voltmeter toont de batterijvoltage.

Beschermingsklasse (IP)		IP67		
Vorm		Rond		
Type Display		Analoog		
Product diameter (mm)		59		
Inbouw diepte (mm)		50		
Inbouw diameter (mm)		52		
Product	Schaalweergave	Voltage (V)	Kleur	Front ring
A2C59512545	8 - 16V	12	Zwart	Rond
A2C59512458	18 - 32V	24	Zwart	Rond
A2C59512459	18 - 32V	24	Wit	Rond
A2C59512546	8 - 16V	12	Wit	Rond



Veratron ViewLine Drinkwater Niveau Meter

Deze watermeter toont het waterniveau in de drinkwatertank. De te kiezen drinkwatermeter wordt bepaald door de gebruikte sensor: een capacitieve sensor of een hevelvlotter.

Beschermingsklasse (IP)		IP67		
Vorm		Rond		
Type Display		Analoog		
Product diameter (mm)		59		
Inbouw diepte (mm)		50		
Inbouw diameter (mm)		52		
Product	Schaalweergave	Weerstand	Kleur	Front ring
A2C59514676	0 - 1/1	4 - 20 mA	Zwart	Rond
A2C59514677	0 - 1/1	4 - 20 mA	Wit	Rond

Veratron ViewLine roerstandaanwijzer

De Viewline roerstandmeter geeft u continu zicht op de stand van het roer. Hierdoor navigeert u makkelijker uit havens en door sluizen. Dit instrument is verkrijgbaar met een inbouwdiameter van 52 en 85 mm. Uitsluitend roerstand-instrumenten met dezelfde diameter kunnen gecombineerd worden.

Beschermingsklasse (IP)	IP67			
Vorm	Rond			
Type Display	Analoog			
Inbouw diepte (mm)	50			
Product	Schaalweergave	Weerstand	Kleur	Front ring
A2C59512410	-45°C / +45°	3 - 180 Ohm	Zwart	Rond
A2C59512411	-45°C / +45°	3 - 180 Ohm	Wit	Rond
A2C59514154	-40°C / +40°	3 - 180 Ohm	Zwart	Rond
A2C59514230	-40°C / +40°	3 - 180 Ohm	Wit	Rond



Veratron ViewLine klok

Beschermingsklasse (IP)	IP67			
Vorm	Rond			
Product diameter (mm)	59			
Inbouw diepte (mm)	50			
Inbouw diameter (mm)	52			
Product	Schaalweergave	Voltage (V)	Kleur	Front ring
A2C59513445	Klok	12	Zwart	Rond
A2C59513446	Klok	24	Zwart	Rond



Veratron ViewLine Koelwater Temperatuur Meters

Deze temperatuurmeter toont de temperatuur van het koelwater. Het instrument is standaard voorzien van een rode waarschuwings-LED. Op deze temperatuurmeter kan een makepoint switch (zie verderop in dit hoofdstuk) of een temperatuurgever met schakelcontact worden aangesloten om de waarschuwings-LED in te schakelen wanneer de temperatuur boven een kritische waarde komt. AC = Alarmcontact

Voltage (V)	12 24			
Beschermingsklasse (IP)	IP67			
Vorm	Rond			
Type Display	Analoog			
Product diameter (mm)	59			
Inbouw diepte (mm)	50			
Inbouw diameter (mm)	52			
Product	Schaalweergave	Weerstand	Kleur	Front ring
A2C59514159	40°C - 120°C	287,4 - 22,7 Ohm	Zwart	Driekhoek
A2C59514170	40°C - 120°C / 105°C - 250°F	287,4 - 22,7 Ohm	Zwart	Rond
A2C59514237	40°C - 120°C / 105°C - 250°F	287,4 - 22,7 Ohm	Wit	Rond





Veratron ViewLine Vuilwater Niveau Meter

Deze meter toont het waterniveau in de vuilwatertank. De capacatieve sensor kan aan de tankdiepte aangepast worden, met een maximum diepte van 1500 mm. Deze galvanisch gescheiden, capacatieve sensor is voorzien van een schroefflens, waardoor de niveaugever makkelijk ingebouwd kan worden. De vuilwatermeter capacatief worden door ons standaard geleverd met een LED alarmniveau vanaf een tankinhoud van 85% en hoger. Andere waarden kunnen op aanvraag ingesteld worden.

Beschermingsklasse (IP)	IP67			
Vorm	Rond			
Type Display	Analoog			
Product diameter (mm)	59			
Inbouw diepte (mm)	50			
Inbouw diameter (mm)	52			
Product	Schaalweergave	Weerstand	Kleur	Front ring
A2C59512342	0 - 1/1	4 - 20 mA	Zwart	Rond
A2C59512343	0 - 1/1	4 - 20 mA	Wit	Rond



Veratron ViewLine Motor Oliedruk Meter

De oliedrukmeter geeft de druk weer van de motor- of keerkoppelingolie (zie tabel voor meetbereik). Het instrument is standaard uitgerust met een rode waarschuwings-LED. De inschakelwaarde is afhankelijk van de gekozen druksensor met waarschuwingscontact. Bij de Accessoires verderop in dit hoofdstuk vindt u meer informatie over de makepoint switch. De oliedruk van de hydraulische keerkoppeling is een belangrijke indicatie voor de algehele staat van de keerkoppeling.
AC = Alarmcontact.

Voltage (V)	12 24			
Beschermingsklasse (IP)	IP67			
Vorm	Rond			
Type Display	Analoog			
Product diameter (mm)	59			
Inbouw diepte (mm)	50			
Inbouw diameter (mm)	52			
Product	Schaalweergave	Weerstand	Kleur	Front ring
A2C59514111	0 - 10 bar / 0 - 150 psi	10 - 184 Ohm	Zwart	Rond
A2C59514114	0 - 10 bar	10 - 184 Ohm	Zwart	Driekhoek
A2C59514117	0 - 150 psi / 0 - 10 bar	10 - 184 Ohm	Zwart	Driekhoek
A2C59514123	0 - 5 bar / 0 - 80 psi	10 - 184 Ohm	Zwart	Rond
A2C59514136	0 - 25 bar / 0 - 350 psi	10 - 184 Ohm	Zwart	Rond
A2C59514139	0 - 25 bar	10 - 184 Ohm	Zwart	Driekhoek
A2C59514141	0 - 30 bar / 0 - 435 psi	10 - 184 Ohm	Zwart	Rond
A2C59514199	0 - 10 bar / 0 - 150 psi	10 - 184 Ohm	Wit	Rond
A2C59514202	0 - 150 psi / 0 - 10 bar	10 - 184 Ohm	Wit	Rond
A2C59514206	0 - 25 bar / 0 - 350 psi	10 - 184 Ohm	Wit	Rond
A2C59514208	0 - 30 bar / 0 - 435 psi	10 - 184 Ohm	Wit	Rond
A2C59514211	0 - 5 bar / 0 - 80 psi	10 - 184 Ohm	Wit	Rond

Veratron ViewLine Snelheids Meter

Voltage (V)	12
Beschermingsklasse (IP)	IP67
Vorm	Rond
Type Display	Analoog
Product diameter (mm)	126
Inbouw diepte (mm)	50
Inbouw diameter (mm)	110

Product	Schaalweergave	Kleur	Front ring
A2C59501987	12 kn / km/h / mph	Zwart	Rond
A2C59501782	35 kn / km/h / mph	Zwart	Rond
A2C59501781	70 kn / km/h / mph	Zwart	Rond



Veratron ViewLine Toeren/urenteller

De Viewline toerentellers geven het toerental weer van verbrandingsmotoren en zijn met digitaal display (LCD). Dit display kan bedrijfsuren, voltage en tijd weergegeven. Standaard is een programmeerbaar waarschuwinglampje ingebouwd. De toerentellers kunnen wij voor u programmeren. We hebben hiervoor de volgende gegevens nodig: aantal poolparen van de dynamo, diameter pulley krukas, diameter pulley dynamo. De bedrijfsurenteller maakt het voor u makkelijk om aan het voorgeschreven onderhoudsprogramma van uw motor te voldoen. De teller schakelt alleen in als de motor in bedrijf is, dus alleen de werkelijke gemaakte uren van de motor worden geteld. De bedrijfsurenteller is niet vooraf in te stellen of te resetten. De toerentellers zijn geschikt voor dynamische aansluiting. Voor andere inputsignalen kunt u contact opnemen met onze afdeling Verkoop Parts. Alle meters met andere meetbereiken zijn op aanvraag verkrijgbaar.

Voltage (V)	12 24
Beschermingsklasse (IP)	IP67
Vorm	Rond
Type Display	Analoog
Product diameter (mm)	93
Inbouw diepte (mm)	50
Inbouw diameter (mm)	85

Product	Schaalweergave	Kleur	Front ring
A2C59512390	0 - 3000 rpm	Zwart	Rond
A2C59512391	0 - 4000 rpm	Zwart	Rond
A2C59512392	0 - 5000 rpm	Zwart	Rond
A2C59512393	0 - 6000 rpm	Zwart	Rond
A2C59512396	0 - 3000 rpm	Wit	Rond
A2C59512397	0 - 4000 rpm	Wit	Rond





Veratron ViewLine Olie Temperatuur Meter

Deze temperatuurmeter toont de temperatuur van het koelwater. Het instrument is standaard voorzien van een rode waarschuwings-LED. Op deze thermometer kan een temperatuurgever met schakelcontact worden aangesloten om de waarschuwings-LED in te schakelen wanneer de temperatuur boven een kritische waarde komt.

AC = Alarmcontact

Voltage (V)	12 24
Beschermingsklasse (IP)	IP67
Vorm	Rond
Type Display	Analoog
Product diameter (mm)	59
Inbouw diepte (mm)	50
Inbouw diameter (mm)	52

Product	Schaalweergave	Weerstand	Kleur	Front ring
A2C59514160	50°C - 150°C / 120°C - 300°F	322.8 - 18.6 Ohm	Zwart	Rond
A2C59514164	50°C - 150°C	322.8 - 18.6 Ohm	Zwart	Driekhoek



Veratron ViewLine Turbo Druk Meter

Voltage (V)	12 24
Beschermingsklasse (IP)	IP67
Vorm	Rond
Type Display	Analoog
Product diameter (mm)	59
Inbouw diepte (mm)	50
Inbouw diameter (mm)	52

Product	Schaalweergave	Kleur	Front ring
A2C59514152	0 - 2 bar	Zwart	Driekhoek



Veratron ViewLine uitlaatgas temperatuur meter

Deze temperatuurmeter toont de temperatuur van uitlaatgassen in de directe omgeving van de cilinderkop (tot maximaal 900°C). Het instrument meet de droge uitlaatgastemperatuur. Deze temperatuur is een maat voor de actuele belasting van de motor. Een stijging van de temperatuur van de uitlaatgassen is een belangrijk waarschuwings signaal. Het verlengen van de meetkabel kan uitsluitend met behulp van de compensatie-kabel (N03320268). U kunt een complete pyrometerset samenstellen door de volgende onderdelen te bestellen: instrument, geveer, compensatiekabel en lasbus. U mag de standaard kabellengtes NIET inkorten.

Voltage (V)	12 24
Beschermingsklasse (IP)	IP67
Vorm	Rond
Type Display	Analoog
Product diameter (mm)	59
Inbouw diepte (mm)	50
Inbouw diameter (mm)	52

Product	Schaalweergave	Weerstand	Kleur	Front ring
A2C59512332	100°C - 900°C	37 mV	Zwart	Rond

Veratron Buisvlotter 0-180 OHM

Sensoren komen in verschillende lengtes, beginnend bij 150mm tot 1200mm. Zorg ervoor dat de gekozen lengte minstens 4mm uit de basis van de brandstoftank is.

Specificaties:

- TE Superseal Connector IP67
- Compensatiekamer
- Flens: PA66 GF30
- Aansluitkabel: met een lengte van 200mm
- Lengtes: 150mm ~ 1200mm
- 54mm montage diameter
- IP 65 Standaarden

Type spanning (VAC / VDC)	VDC
Product diameter (mm)	54
Weerstand	0 - 180 Ohm

Product	Omschrijving
A2C1744380001	Veratron buisvlotter brandstof 370mm
A2C1744470001	Veratron buisvlotter brandstof 460mm
A2C1745810001	Veratron buisvlotter brandstof 550mm
A2C1720100001	Veratron buisvlotter brandstof 600mm
A2C1745910001	Veratron buisvlotter brandstof 950mm
A2C1745960001	Veratron buisvlotter brandstof 1200mm
A2C1745880001	Veratron buisvlotter brandstof 800mm
A2C1745920001	Veratron buisvlotter brandstof 1000mm



Veratron Gever Drink Water

Type spanning (VAC / VDC)	VDC
----------------------------------	------------

Product	Omschrijving
N02240402	Veratron gever 80-600mm tbv drinkwatermeter



Veratron Buisvlotter 240-3 OHM

Sensoren komen in verschillende lengtes, beginnend bij 150mm tot 1200mm. Zorg ervoor dat de gekozen lengte minstens 4mm uit de basis van de brandstoftank is.

Specificaties:

- TE Superseal Connector IP67
- Compensatiekamer
- Flens: PA66 GF30
- Aansluitkabel met een lengte van 200mm
- Lengtes: 150mm ~ 1200mm
- 54mm montage diameter
- IP 65 Standaarden

Type spanning (VAC / VDC)	VDC
Product diameter (mm)	54
Weerstand	240 - 33 Ohm

Product	Omschrijving
A2C1747250001	Veratron buisvlotter brandstof 500mm
A2C1747260001	Veratron buisvlotter brandstof 550mm





Veratron Geveer Drink/Vuil Water

Type spanning (VAC / VDC)		VDC
Product	Omschrijving	
N02240902	Veratron geveer 80-600mm tbv drink/vuilwater	
N02240904	Veratron geveer 600-1200mm tbv drinkwater/vuilwater	
N02240906	Veratron geveer 1200-1500mm tbv drinkwater/vuilwater	



Veratron Buisvlotter 90-4 OHM

Sensoren komen in verschillende lengtes, beginnend bij 150mm tot 1200mm. Zorg ervoor dat de gekozen lengte minstens 4mm uit de basis van de brandstoftank is.

Specificaties:

- TE Superseal Connector IP67
- Compensatiekamer
- Flens: PA66 GF30
- Aansluitkabel met een lengte van 200mm
- Lengtes: 150mm ~ 1200mm
- 54mm montage diametr
- IP 65 Standaarden

Type spanning (VAC / VDC)		VDC
Product diameter (mm)		54
Weerstand		90 - 4 Ohm
Product	Omschrijving	
A2C1750120001	Veratron buisvlotter brandstof 220mm	
A2C1750130001	Veratron buisvlotter brandstof 230mm	
A2C1750170001	Veratron buisvlotter brandstof 240mm	
A2C1750190001	Veratron buisvlotter brandstof 250mm	
A2C1750220001	Veratron buisvlotter brandstof 280mm	
A2C1750250001	Veratron buisvlotter brandstof 310mm	
A2C1750280001	Veratron buisvlotter brandstof 340mm	
A2C1750310001	Veratron buisvlotter brandstof 370mm	
A2C1750320001	Veratron buisvlotter brandstof 380mm	
A2C1750330001	Veratron buisvlotter brandstof 390mm	
A2C1750340001	Veratron buisvlotter brandstof 400mm	
A2C1750380001	Veratron buisvlotter brandstof 430mm	
A2C1750420001	Veratron buisvlotter brandstof 450mm	
A2C1750440001	Veratron buisvlotter brandstof 460mm	
A2C1750500001	Veratron buisvlotter brandstof 500mm	
A2C1750570001	Veratron buisvlotter brandstof 600mm	
A2C1750620001	Veratron buisvlotter brandstof 650mm	
A2C1750650001	Veratron buisvlotter brandstof 700mm	
A2C1750740001	Veratron buisvlotter brandstof 800mm	
A2C1750750001	Veratron buisvlotter brandstof 850mm	
A2C1750840001	Veratron buisvlotter brandstof 1100mm	

Veratron Gever Capacitief Vuilwater

Type spanning (VAC / VDC)

VDC

Product

Omschrijving

N02240404

Veratron Niveaugever capacitief 600-1200mm

**Veratron Drinkwater Hevelvlotter**

Weerstand

3 - 180 Ohm

Product

Omschrijving

226828001001K

Veratron hevelvlotter drinkwater 200-600mm

**Veratron wind sensor**

Product

Omschrijving

A2C59501983

Veratron OceanLine windsensor zwart - na 08/1993

N05800306

Veratron windsensor rotor - voor 08/1993

N05800308

Veratron windsensor windvaan zwart Old Series - voor 08/1993

N05800356

Veratron windsensor windvaan zwart New Series - na 08/1993

N05801448

Veratron windsensor rotor - na 08/1993





VDO Druk Sensor

Type Sensor		Drukgever			
Type spanning (VAC / VDC)		VDC			
Voltage (V)		12 24			
Product	Schroefdraad	Meetbereik	WC	bar	MV
360081029001C	M10 x 1 con. short	5 Bar / 80 Psi	-	0 - 5	Nee
360081029008C	1/4 - 18 NPTF		-	0 - 5	Nee
360081029010C	M10 x 1 con. short		-	0 - 10	Nee
360081029012C	1/8 - 27 NPTF		-	0 - 10	Nee
360081030001C	M10 x 1 con. short		0.25 + 0.15	0 - 5	Nee
360081030004C	M10 x 1 con. short	5 Bar / 80 Psi	0.7 ± 0.15	0 - 5	Nee
360081030008C	M12 x 1.5	5 Bar / 80 Psi	0.5 ± 0.15	0 - 5	Nee
360081030009C	M10 x 1 con. short	150 psi / 10 bar	0.5 ± 0.15	0 - 10	Nee
360081030015C	1/8 - 27 NPTF		0.8 ± 0.3	0 - 10	Nee
360081030018C	M10 x 1 con. short		1.2 ± 0.15	0 - 5	Nee
360081030049C	1/8 - 27 NPTF		0.4 ± 0.1	0 - 5	Nee
360081030086C	1/8 - 27 NPTF		0.5 + 0.2 -0.1	0 - 5	Nee
360081030097C	M14 x 1.5	5 bar	0.5 ± 0.15	0 - 5	Nee
360081030100C	1/8 - 27 NPTF		4 + 0.5	0 - 10	Nee
360081030138C	1/8 - 27 NPTF		1.25 ± 0.3	0 - 10	Nee
360081032001C	1/8 - 27 NPTF		-	0 - 5	Ja
360081032002C	M10 x 1 con. short	5 Bar / 80 Psi	-	0 - 5	Ja
360081032003C	M10 x 1 con. short	10 bar / 150 psi	-	0 - 10	Ja
360081032006C	M14 x 1.5	10 bar / 150 psi	-	0 - 10	Ja
360081032007C	1/8 - 27 NPTF		-	0 - 5	Ja
360081032014C	1/8 - 27 NPTF		-	0 - 10	Ja
360081032057C	R1/8 DIN 2999		-	0 - 10	
360081032058C	M18 x 1.5			0 - 2	
360081038001C	M14 x 1.5	25 Bar / 350 psi	-	0 - 25	Ja
360081038002C	3/8 - 18 NPTF	25 bar	-	0 - 25	Ja
360081038003C	1/8 - 27 NPTF		-	0 - 25	Ja
360081039002C	1/8 - 27 NPTF		0.8 ± 0.15	0 - 5	Ja
360081039003C	1/8 - 27 NPTF		0.8 ± 0.15	0 - 10	Ja
360081039007C	M14 x 1.5	10 bar	1 ± 0.15	0 - 10	Ja
360081053001C	1/8 - 27 NPTF		15.5 + 1.5 -0.5	0 - 25	Nee
362081001001K	1/8 - 27 NPTF		-	0 - 5	Ja
362081001002K	1/8 - 27 NPTF				
362081002001K	1/8 - 27 NPTF				
362081002004C	1/8 - 27 NPTF		-		Ja
362081003002K	1/8 - 27 NPTF				

VDO Druk Schakelaar

Type Sensor		Drukschakelaar		
Type spanning (VAC / VDC)		VDC		
Voltage (V)		12 24		
Product	Schroefdraad	Meetbereik	WC	MV
230112003015C	M10 x 1 con. short	0,5 bar	-	Nee
230112005001C	M10 x 1 con. short	1 bar	-	Nee
230112005006C	M10 x 1 con. short	0,5 bar	-	Nee



VDO Temperatuur Sensor

Type Sensor		Temperatuurgever		
Type spanning (VAC / VDC)		VDC		
Voltage (V)		12 24		
Product	Schroefdraad	WC	Temperatuur (°C)	MV
323801001006N	M14 x 1.5	-	120	Nee
323801001010N	1/2 - 14 NPTF	-	120	Nee
323801001022N	M18 x 1.5	-	120	Nee
323801001029N	M16 x 1.5	-	120	Nee
323801001040N	M16 x 1.5	-	120	Nee
323801005005D	M10 x 1,0	-	120	Nee
323803001001D	M14 x 1.5	100 ±3	120	Nee
323803001004D	M14 x 1.5	90 ±3	120	Nee
323803001006D	M14 x 1.5	96 ±3	120	Nee
323803001008D	M14 x 1.5	110 ±3	120	Nee
323803001019D	1/2 - 14 NPTF	95 ±3	120	Nee
323803001023D	M14 x 1.5	80 ±3	120	Nee
323803001030D	1/2 - 14 NPTF	100 ±3	120	Nee
323803001032D	1/2 - 14 NPTF	108 ±3	120	Nee
323805001001N	M14 x 1.5	-	120	Nee
323805001002C	5/8 - 18 UNF - 2A	-	120	Nee
323805001004N	1/2 - 14 NPTF	-	120	Nee
325805003001C	1/4 - 18 NPTF	-	120	Nee
325805003003C	3/8 - 18 NPTF	-	120	Nee



VDO Temperatuur Schakelaar

Type Sensor		Temperatuur schakelaar	
Type spanning (VAC / VDC)		VDC	
Voltage (V)		12 24	
Product	Schroefdraad	Schakelwaarde (°C)	MV
X10232001006	M18 x 1.5	96 ± 3	Ja
X10232001007	M14 x 1.5	96 ± 3	Ja



VDO Pyrometer Sensor



Deze temperatuurmeter geeft de temperatuur van uitlaatgassen weer in de directe omgeving van de cilinderkop (tot een maximum van 900°C). Het instrument meet de droge uitlaatgastemperatuur. Deze temperatuur is een indicatie van de daadwerkelijke belasting van de motor. Een stijging van de uitlaatgastemperatuur is een belangrijk waarschuwingssignaal. Het verlengen van de meetkabel kan alleen worden gedaan met behulp van de compensatiekabel (N03320268). U kunt een complete pyrometer set samenstellen door de volgende onderdelen te bestellen: instrument, sensor, compensatiekabel en lasbus. U mag de standaard kabellengtes NIET inkorten.

Product	Omschrijving
N03320264	Veratron pyrometer sensor
N03320266	Veratron pyrometer sensor Weld Boss
N03320268	Veratron pyrogeveerkabel 6mtr

VDO VL Frontringen



Met het nieuwe clipsysteem zijn de frontringen eenvoudig te monteren. De frontringen zijn verkrijgbaar in de kleuren wit, zwart en chroom. Bovendien is iedere kleur frontring leverbaar in een platte, ronde of driehoekige afwerking. Ook kunt u ervoor kiezen om uw instrumenten in te bouwen zonder frontring. Hiervoor moet u de flushmount bevestigingsset bestellen.

Product	Omschrijving
A2C53186023	Veratron ViewLine frontring plat chroom 52mm (B)
A2C53186024	Veratron ViewLine frontring driehoek zwart 52mm (B)
A2C53186025	Veratron ViewLine frontring driehoek wit 52mm (B)
A2C53186026	Veratron ViewLine frontring driehoek chroom 52mm (B)
A2C53186027	Veratron ViewLine frontring rond zwart 52mm (B)
A2C53186029	Veratron ViewLine frontring rond chroom 52mm (B)
A2C53186040	Veratron ViewLine frontring plat zwart 52mm (B)
A2C53192910	Veratron ViewLine frontring plat chroom 85mm (B)
A2C53192911	Veratron ViewLine frontring plat zwart 85mm (B)
A2C53192913	Veratron ViewLine frontring rond zwart 85mm (B)
A2C53192914	Veratron ViewLine frontring rond chroom 85mm (B)
A2C53192916	Veratron ViewLine frontring rond wit 85mm (B)
A2C53192917	Veratron ViewLine frontring driehoek zwart 85mm (B)
A2C53192918	Veratron ViewLine frontring driehoek chroom 85mm (B)

VDO ViewLine Spinlock



Product	Omschrijving
A2C53212238	Veratron spinlock nut 85mm ViewLine (B)

VDO Sumlog Toebehoren

Product	Omschrijving
270023001002K	Veratron sumlog SL geveer lang 18kn
270023004002K	Veratron sumloggeveer 0-30 knopen zonder huiddoorvoer
270023005002K	Veratron sumloggeveer 0-50 knopen zonder huiddoorvoer
270023005003D	Veratron schoepenrad 8/12/18 knopen
270023005005D	Veratron schoepenrad 30/50 knopen



VDO ViewLine Shunt

Een shunt is een meetweerstand die een kleine spanningsval veroorzaakt. Deze spanningsval in mVolt is recht evenredig met de stroom in Ampère die door de weerstand gaat. Deze spanning wordt gemeten door de ampèremeter. Het voordeel van een shunt is dat bij grotere stromen (>10A) geen forse kabels naar het meetinstrument hoeven worden aangelegd om de totale stroom in het instrument zelf te meten. Er kan nu worden volstaan met twee dunne meetdraden van het instrument naar de shunt die in de plus-leiding van het hoofdstroom-systeem moet zijn opgenomen. Geschikt voor zowel 12V als 24V.



Product	Omschrijving
A2C59514043	Veratron ampèremeter shunt 60A/60MV single
A2C59514047	Veratron ampèremeter shunt 150A/60MV single

Trim systemen



PRESS **AUTO**
EXPERIENCE
FUEL SAVINGS

ZIPWAKE

300S



A Dynamic Trim Control System like no other.

ZIPWAKE

CHOOSE COMFORT. ENJOY PERFORMANCE.



TRIM CONTROL MADE EASY



Zipwake kit box S

Zipwake Kitboxen Series S bevatten alle benodigde onderdelen om een Dynamic Trim Control System te kunnen installeren met één paar snelwerkende rechte of chine interceptors. Er zijn zes standaard kitboxen, elk met een stijlvol, gebruiksvriendelijk bedieningspaneel, en zes kitboxen met integratie module voor systeemintegratie door middel van hardwired en of draadloze communicatie.

Elke basisinstallatie kan worden uitgebreid met maximaal twee extra paar Series S interceptors, waardoor in totaal zes interceptors mogelijk zijn zonder dat er extra connectoren of voeding nodig zijn.

Geniet van betere vaareigenschappen, beter zicht, brandstofbesparing en extra veiligheid. Het Dynamic Trim Control System Series S bestaat uit een range van duurzame, snelwerkende interceptors en intuïtieve 3D-bedieningen om u de controle te geven over trim, helling en koers. Het systeem is volledig automatisch. Geschikt voor boten tot (15m) 50 ft.

Betere prestaties, comfort en brandstofbesparing – alles in één kitbox



Product	Omschrijving
2011732	Zipwake serie 300S chine kit box trim system
2011145	Zipwake serie 300S straight kit box trim system
2011515	Zipwake serie 300S integrator module straight kit box
2011519	Zipwake serie 300S chine integrator module kit box
2011733	Zipwake serie 450S chine kit box trim system
2011146	Zipwake serie 450S straight kit box trim system
2011516	Zipwake serie 450S integrator module straight kit box
2011520	Zipwake serie 450S chine Integrator module kit box
2011147	Zipwake serie 600S straight kit box trim system
2011517	Zipwake serie 600S integrator module straight kit box
2011148	Zipwake serie 750S straight kit box trim system
2011518	Zipwake serie 750S integrator module straight kit box



Zipwake kit box E

De robuuste Series E is ontwikkeld voor grotere boten en professioneel gebruik. Het systeem is ontworpen voor lange operationele uren en zware omstandigheden en levert betrouwbare prestaties onder alle omstandigheden.

Een nog snellere responstijd. Nog krachtiger. Een groot helder display. En verbeterde prestaties en comfort. Het Dynamic Trim Control System Series E tilt volledig automatische trimregeling naar een andere dimensie. Het systeem brengt een familie van duurzame, snelwerkende interceptors en 3D-bedieningen samen die zijn ontworpen voor grotere boten tot 30 m (100 ft) voor ongeëvenaarde controle over trim, helling en koers. Elke Serie E basisinstallatie kan worden uitgebreid met zowel extra Serie E als Serie S interceptors.

Iedere Serie E Kit Box wordt compleet geleverd met alle onderdelen en software die nodig zijn om een Dynamic Trim Control System te installeren, inclusief één paar grote snelwerkende interceptors. Kies tussen een standaard Kit Box en een Kit Box voor integratie, die een integratormodule bevat voor hardwired systeemintegratie en draadloze communicatie.

Product	Omschrijving
2012270	Zipwake serie 400E integrator
2012274	Zipwake serie 400E chine
2012213	Zipwake serie 400E straight kit box
2012214	Zipwake serie 400E chine kit box
2012271	Zipwake serie 600E integrator
2012275	Zipwake serie 600E chine
2012014	Zipwake serie 600E chine kit box
2012011	Zipwake serie 600E straight kit box
2012012	Zipwake serie 800E straight kit box
2012272	Zipwake serie 800E integrator
2012273	Zipwake serie 1000E integrator
2012013	Zipwake serie 1000E straight kit
2012494	Zipwake serie 400E round R1000
2012495	Zipwake serie 400E round R1000

Zipwake interceptor E

Product	Omschrijving
2012018	Zipwake interceptor 600E kabel 3mtr
2012019	Zipwake interceptor 800E kabel 3mtr
2012020	Zipwake interceptor 1000E kabel 3mtr
2012021	Zipwake interceptor 600E tunnel R500 kabel 3mtr
2012022	Zipwake interceptor 600E tunnel R600 kabel 3mtr
2012023	Zipwake interceptor 600E tunnel R800 kabel 3mtr
2012024	Zipwake interceptor 600E chine bakboord kabel 3mtr
2012025	Zipwake interceptor 600E chine stuurboord kabel 3mtr
2012215	Zipwake interceptor 400E kabel 3mtr
2012216	Zipwake interceptor 400E chine bakboord kabel 3mtr
2012217	Zipwake interceptor 400E chine stuurboord kabel 3mtr
2012491	Zipwake interceptor 400E round R1000 kabel 3mtr



Zipwake interceptor S

Product	Omschrijving
2011232	Zipwake interceptor 300S kabel 3mtr
2011233	Zipwake interceptor 450S kabel 3mtr
2011234	Zipwake interceptor 600S kabel 3mtr
2011235	Zipwake interceptor 750S kabel 3mtr
2011482	Zipwake interceptor 450S V13 kabel 3mtr
2011483	Zipwake interceptor 450S V16 kabel 3mtr
2011484	Zipwake interceptor 450S V19 kabel 3mtr
2011485	Zipwake interceptor 450S V22 kabel 3mtr
2011701	Zipwake interceptor 300S intermediate kabel 3mtr
2011702	Zipwake interceptor 300S chine bakboord kabel 3mtr
2011703	Zipwake interceptor 300S chine stuurboord kabel 3mtr
2011704	Zipwake interceptor 450S chine bakboord kabel 3mtr
2011705	Zipwake interceptor 450S chine stuurboord kabel 3mtr



Zipwake Control Panel

Product	Omschrijving
2011238	Zipwake control panel S met standaard kabel 7mtr
2012032	Zipwake control panel E met standaard kabel 15mtr
2012401	Zipwake Mini Control Panel IM met kabel 3mtr



Zipwake GPS Unit

Product	Omschrijving
2011240	Zipwake GPS unit kabel 5mtr mount kit





Zipwake M12 Verlengkabel

Verlengkabels kunnen worden gebruikt om de paneelkabel of de interceptor kabel uit te breiden. De kabel van de servo unit is standaard 3 m en kan worden verlengd met verlengkabels van 1,5 m of 3 m. De totale lengte van de kabel mag echter niet langer zijn dan 6 m (20 ft).

Product	Kleur	Type Kabel	Kabel L (m)
2011258	Zwart	Verlengkabel	1,5
2011259	Zwart	Verlengkabel	3
2011260	Zwart	Verlengkabel	5
2011261	Zwart	Verlengkabel	10
2012038	Zwart	Verlengkabel	15
2012039	Zwart	Verlengkabel	20

Zipwake M12 Kabel

De Zipwake aansluitkabel wordt gebruikt om het hoofdbedieningspaneel aan te sluiten op de Distributie Unit, meestal op of nabij de spiegel. Deze kabel wordt ook gebruikt om het hoofdpaneel aan te sluiten op het volgende paneel, b.v. de Flybridge / tweede stuurstand. De standaardkabel kan worden verlengd met een van de beschikbare verlengkabels.



Product	Kleur	Type Kabel	Kabel L (m)
2011257	Zwart	Aansluitkabel	7
2012037	Zwart	Aansluitkabel	15

Zipwake Distributie Unit



Product	Omschrijving
2011239	Zipwake distribution unit S met stroomkabel 4mtr
2012033	Zipwake distribution unit E met stroomkabel 6mtr
2012034	Zipwake distribution EXP unit E met stroomkabel 6mtr

Zipwake Control Panel Cover



Product	Omschrijving
2011381	Zipwake control panel cover wit
2011382	Zipwake control panel cover lichtgrijs
2011383	Zipwake control panel cover medium grijs
2011384	Zipwake control panel cover donkergrijs
2011385	Zipwake control panel cover zwart

Zipwake Control Panel Frame

Product	Omschrijving
2011281	Zipwake control panel S frame-wheel cap aluminium
2011413	Zipwake control panel S frame zwart
2011414	Zipwake control panel S frame aluminium



Zipwake Servo Unit

Product	Omschrijving
2011230	Zipwake servo unit S kabel 3mtr
2012035	Zipwake servo unit E kabel 3mtr
2012235	Zipwake servo unit SU-400E cable 3mtr



Zipwake Control Panel Houder

Product	Omschrijving
2011622	Zipwake gimbal bracket tbv control panel



Zipwake Toebehoren

Product	Omschrijving
2011071	Zipwake kabel cover S kit
2012036	Zipwake kabel cover extension E set 1 kabelcover
2012078	Zipwake kabel cover E set 1 afdekplaat 16 schroeven
2012241	Zipwake integrator module excl. cable



Navigatie systemen en communicatie



MOTORBOOTSYSTEMEN

SIMRAD

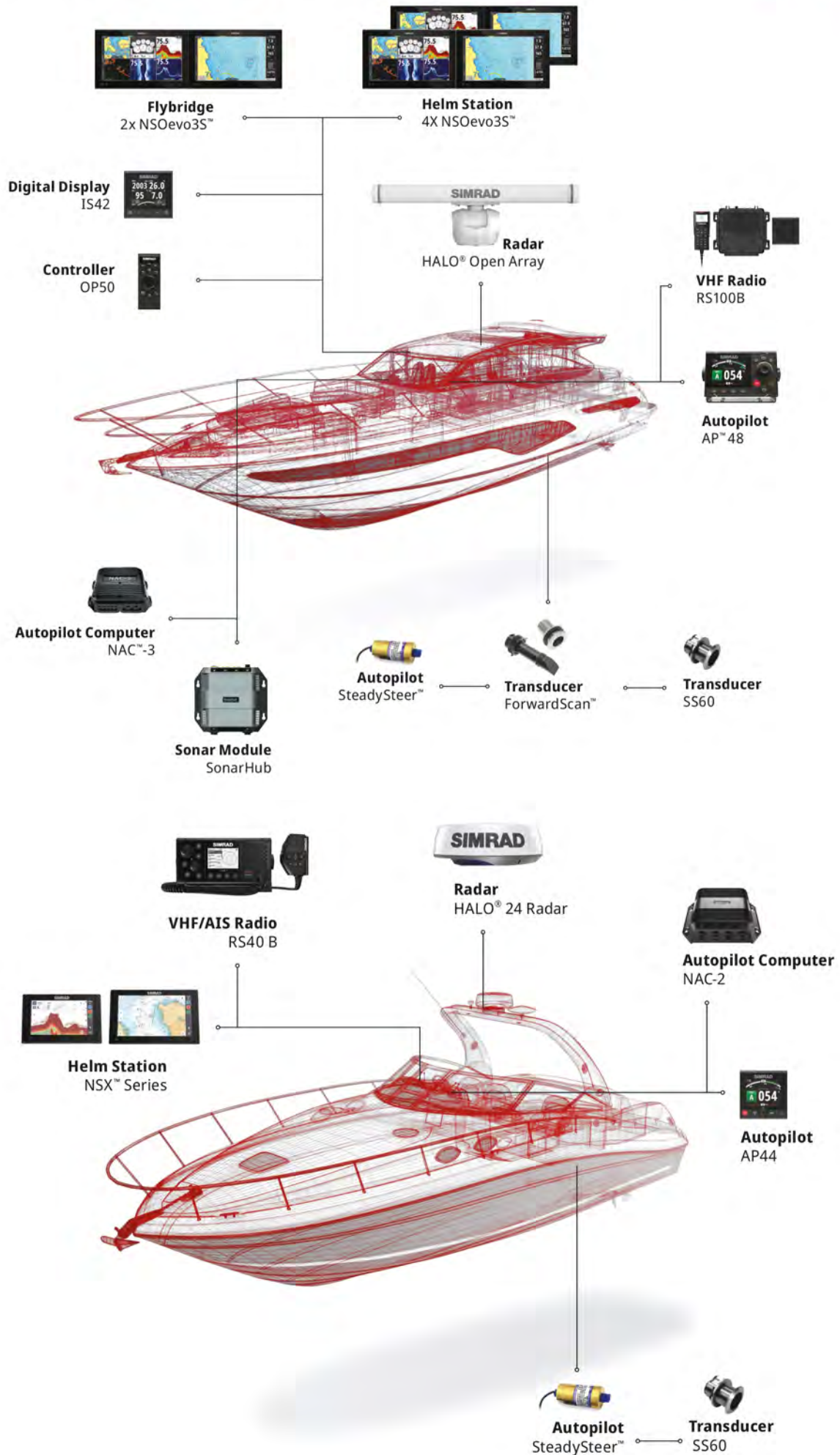

SPORTVISSYSTEMEN

SIMRAD

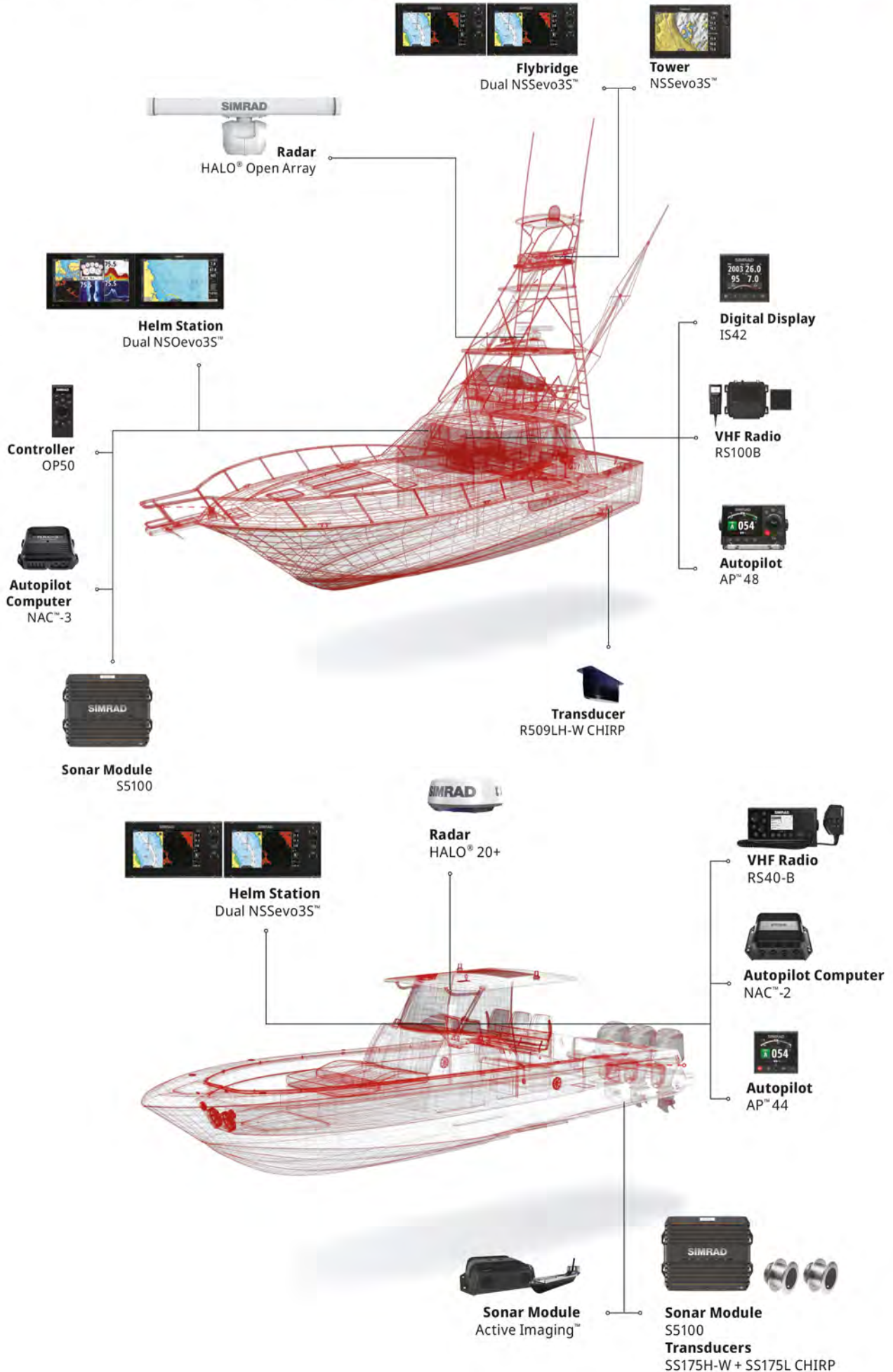



Simrad Kaartplotter GO Serie

De Simrad GO-serie is dé keuze voor wie optimaal wil genieten van zijn tijd op het water. Deze displays, perfect voor sportboten, kleine zeilboten en vaartuigen met een middenconsole, combineren een zonlichtafleesbaar touchscreen met ingebouwde GPS, echosounder, draadloze connectiviteit en NMEA 2000@-netwerkcapaciteit. Navigeer moeiteloos, verbind mobiele apparaten, bedien het geluidssysteem en kies uit diverse sonar-opties. De GO7 en GO9 bieden ook radarondersteuning voor extra veiligheid en functionaliteit. Daarnaast integreert de GO-serie met technologieën zoals SteadySteer™ voor verbeterde stuurautomaatfunctionaliteit, CZone® digitaal schakelen, Mercury® Smart Tow®, verlichting met ITC Lighting, en Honda ECO-modus. Kies jouw ideale configuratie: de GO7 XSR en GO9 XSE zijn beschikbaar met HDI of Active Imaging 3-in-1 transducers, of zonder transducer.

Beschermingsklasse (IP)	IPx6 IPx7
Product	Omschrijving
000-14448-001	Simrad Yachting GO7 XSR - zonder transducer
000-14446-001	Simrad Yachting GO7 XSR - met HDI transducer
000-14839-001	Simrad Yachting GO7 XSR - met active imaging 3in1 transducer
000-14444-001	Simrad Yachting GO9 XSE - zonder transducer
000-14445-001	Simrad Yachting GO9 XSE - met HDI transducer
000-14841-001	Simrad Yachting GO9 XSE - met active imaging 3in1 transducer



Simrad Kaartplotter NSO Serie

Ervaar de veelzijdigheid van het Simrad NSO evo3- en evo3S-assortiment, ontworpen voor ultieme controle op grotere zeevaardige cruiseschepen en sportvissersboten. Deze hoogwaardige displays, verkrijgbaar in 16, 19 en 24 inch, bieden een grote, heldere weergave van kaarten, sonar, radar en meer. Perfect voor het dashboard of externe stations, waar meerdere displays kunnen worden gecombineerd voor toegang tot alle aangesloten accessoires vanaf elk scherm aan boord. De NSO evo3S komen ook als kits en bieden bovendien alles wat je nodig hebt, inclusief toetsenpaneel, GPS-antenne en geheugenkaartlezer, voor een complete en moeiteloze installatie.

Product	Omschrijving
000-14001-001	Simrad NSO evo3 display van 16"
000-15047-001	Simrad display 16" NSO evo3S MFD
000-14003-001	Simrad NSO evo3 display van 19"
000-15127-001	Simrad systeempakket NSO evo3S 19"
000-14005-001	Simrad NSO evo3 display van 24"
000-15128-001	Simrad systeempakket NSO evo3S 24"



Simrad Kaartplotter NSS Serie

Ontdek de veelzijdigheid van de Simrad Yachting NSS evo3-serie met HD-touchscreen, ideaal voor middenconsole- en motorboten. Deze compacte maar krachtige apparaten bieden GPS, echosounder en draadloze connectiviteit. Beheer kaarten, radar, sonar en meer vanaf één display of verbind meerdere NSS evo3S-schermen om een volledig geïntegreerd navigatiesysteem te creëren. Kies voor de NSS7, NSS9 of NSS12 evo3S met wereldbasiskaart, of breid je navigatiekracht uit met de NSS12 evo3S inclusief HALO20+ radar voor ultieme controle en precisie op het water.

Product	Omschrijving
000-13237-001	Simrad Yachting NSS7 evo3 met wereldbasiskaart
000-15405-001	Simrad Yachting NSS9 evo3S met wereldbasiskaart
000-15406-002	Simrad Yachting NSS12 evo3S met wereldbasiskaart
000-15557-002	Simrad NSS12 evo3S met wereldwijde basiskaart & HALO20+ radar



Simrad Kaartplotter NSX serie

Ervaar de eenvoud van ons nieuwste besturingssysteem, met een vernieuwde kaartbeleving, onze snelste automatische routebepaling ooit en naadloze integratie voor volledige controle over uw boot. De NSX is volledig uitgerust met integraties voor sonar-, radar- en stuurautomatsystemen.

NSX is gemaakt met het oog op vlot gebruiksgemak, zodat u minder tijd bij het scherm doorbrengt en meer tijd overhoudt voor uw volgende avontuur.

Product	Omschrijving
000-15215-001	Simrad Yachting NSX 3007 no transducer ROW
000-15219-001	Simrad Yachting NSX 3009 no transducer ROW
000-15223-001	Simrad Yachting NSX 3012 no transducer ROW
000-16279-001	Simrad NSX 3012UW met Active Imaging™ 3-in-1 12"
000-16278-001	Simrad NSX 3015UW met Active Imaging™ 3-in-1 15"



Simrad Kaartplotter Cruise Serie

Simrad Cruise is de meest intuïtieve, gebruiksvriendelijke kaartplotter die er is. Alles wat u nodig heeft voor eenvoudige GPS-navigatie vindt u in de doos: een in zonlicht afleesbaar display, een montagebeugel en een sonartransducer. Simrad Cruise kan kaarten, navigatie en sonar weergeven op een gesplitst scherm of op volledig scherm. Met de draaiknop en de toetsen kunt u moeiteloos door menu's navigeren, routes maken en toegang krijgen tot temperatuur, snelheid, dieptewaarden en accuspanning.

Product	Omschrijving
000-14998-001	Simrad Yachting Cruise-5 met wereldbasiskaart en transducer



Simrad Fishfinder S20

Ontdek de Simrad S2016 en S2009 fishfinders: krachtige CHIRP-sonaroplossingen met intuïtieve bediening via toetsenbord en betrouwbare prestaties onder alle omstandigheden. Met een 16-inch breedbeeldscherm op de S2016 en een compact 9-inch staand scherm op de S2009, bieden deze echosounders een scherp beeld en uitgebreide geschiedenisweergave. Ideaal voor chartervaartuigen en sportvissersboten op lange afstanden, en naadloos te integreren met andere Simrad-apparatuur, bieden ze de zekerheid van een onafhankelijk en hoogwaardig sonarplatform.

Product	Omschrijving
000-12185-001	Simrad fishfinder S2009
000-12187-001	Simrad fishfinder S2016



C-Map 4D

Product	Serie	Omschrijving	Gebied	Taal
M-EM-D045-MS	4D	Zuid Europa Vasteland	Binnenland	EN
M-EM-D076-MS	4D	Zuid-West Europese Kust	Zee	EN
M-EN-D050-MS	4D	Noord & Centraal Europa Vasteland	Zee	EN
M-EN-D055-MS	4D	Baltische Zee Vasteland	Zee	EN
M-EN-D299-MS	4D	Baltische Zee & Denemarken	Zee	EN
M-EN-D300-MS	4D	Noordzee & Denemarken	Zee	EN
M-EN-D325-MS	4D	Finland Meren	Binnenland	EN
M-EN-D336-MS	4D	Hogana naar Fredrikstad	Zee	EN
M-EN-D338-MS	4D	Vaestervik - SoederHamn	Zee	EN
M-EN-D405-MS	4D	Groenland & IJsland	Zee	EN
M-EN-D584-MS	4D	Oslofjorden	Zee	EN
M-EN-D596-MS	4D	Bodø - Kirkenes	Zee	EN
M-EW-D060-MS	4D	Centraal & West Europaes Vasteland	Binnenland	EN
M-EW-D226-MS	4D	Verenigd Koninkrijk, Ierland & het Kanaal	Zee	EN
M-EW-D227-MS	4D	North-West Europese Kust	Zee	EN
M-EW-D228-MS	4D	West Europese Kust	Zee	EN
M-EW-D235-MS	4D	Franse Binnenland	Binnenland	EN
M-EW-D315-MS	4D	Golf van Biskaje	Zee	EN
M-EW-D319-MS	4D	Engels Kanaal naar Humber Rivier	Zee Binnenland	EN
M-EW-D334-MS	4D	Verenigd Koninkrijk & Ierland Binnenland	Binnenland	EN



C-Map MAX

Product	Serie	Omschrijving	Gebied	Taal
M-EM-M017-MS	MAX	Middelandse Zee & Zwarte Zee (Italiaans)	Zee	IT
M-EM-M076-MS	MAX	Zuid-West Europese Kust (Italiaans)	Zee	IT
M-EM-M111-MS	MAX	Oost Middelandse Zee, Zwarte Zee & Kaspische Zee	Zee	IT
M-EM-M112-MS	MAX	Zuid Middelandse Zee & Egeïsche Zee	Zee	IT
M-EM-M126-MS	MAX	Gibraltar	Zee	EN
M-EM-M917-MS	MAX	Middelandse Zee & Zwarte Zee (Engels)	Zee	IT
M-EM-M976-MS	MAX	Zuid-West Europese Kust (Engels)	Zee	EN
M-EN-M018-MS	MAX	Europa Binnenland	Binnenland	EN
M-EN-M019-MS	MAX	North & Baltische Zees	Zee	EN
M-EN-M080-MS	MAX	Duitsland Binnenlanden	Binnenland	EN
M-EN-M299-MS	MAX	Baltische Zee & Denemarken	Zee	EN
M-EN-M300-MS	MAX	Noordzee & Denemarken	Zee	EN
M-EN-M405-MS	MAX	Groenland & IJsland	Zee	EN
M-EN-M592-MS	MAX	Aardal naar Maaloey	Zee	EN
M-EW-M009-MS	MAX	Atlantische Europese Kust	Zee	EN
M-EW-M010-MS	MAX	West Europese Kust & West Middelandse Zee	Zee	EN
M-EW-M226-MS	MAX	Verenigd Koninkrijk, Ierland & Het Kanaal	Zee	EN
M-EW-M227-MS	MAX	North-West Europese Kust	Zee	EN



C-Map DISCOVER X

Product	Serie	Omschrijving	Gebied	Taal
M-EM-T-045-D-MS	DISCOVER X	Zuid Europa	Zee	EN
M-EM-T-076-D-MS	DISCOVER X	West Middelandse Zee	Zee	IT
M-EM-T-111-D-MS	DISCOVER X	Oost Middelandse Zee	Zee	IT
M-EM-T-112-D-MS	DISCOVER X	Zwarte Zee & Kaspische Zee	Zee	EN
M-EN-T-040-D-MS	DISCOVER X	Groenland	Zee	EN
M-EN-T-050-D-MS	DISCOVER X	Noord, Centraal Europa	Zee	EN
M-EN-T-055-D-MS	DISCOVER X	Zweden, Finland & Baltische Zee	Zee	EN
M-EN-T-200-D-MS	DISCOVER X	Skagerack, Kattegatt & Baltisch Zee	Zee	EN
M-EN-T-218-D-MS	DISCOVER X	Groenland & IJsland	Zee	EN
M-EN-T-300-D-MS	DISCOVER X	Noordzee	Zee	EN
M-EN-T-326-D-MS	DISCOVER X	Finland Binnenland & Baltische Zee	Zee Binnenland	EN
M-EN-T-580-D-MS	DISCOVER X	Scandinavië Binnenlanden	Binnenland	EN
M-EW-T-060-D-MS	DISCOVER X	Centraal-West Europa	Zee	EN
M-EW-T-226-D-MS	DISCOVER X	Verenigd Koninkrijk	Zee	IT
M-EW-T-227-D-MS	DISCOVER X	North-West Europa	Zee	EN
M-EW-T-228-D-MS	DISCOVER X	West Europese Kust	Zee	EN



C-Map REVEAL X

Product	Serie	Omschrijving	Gebied	Taal
M-EM-T-076-R-MS	REVEAL X	West Middelandse Zee	Zee	IT
M-EM-T-111-R-MS	REVEAL X	Oost Middelandse Zee	Zee	IT
M-EN-T-218-R-MS	REVEAL X	Groenland & IJsland	Zee	EN
M-EW-T-226-R-MS	REVEAL X	Verenigd Koninkrijk	Zee	IT
M-EW-T-227-R-MS	REVEAL X	Noord-West Europa	Zee	EN
M-EW-T-228-R-MS	REVEAL X	West Europese Kust	Zee	EN



C-Map REVEAL

Product	Serie	Omschrijving	Gebied	Taal
M-EM-T-112-R-MS	REVEAL	Zwarte Zee & Kaspische Zee	Zee	EN
M-EM-Y076-MS	REVEAL	Zuid-West Europese Kust	Zee	EN
M-EM-Y111-MS	REVEAL	Oost Middellandse Zee & Kaspische Zee	Zee	IT
M-EN-T-200-R-MS	REVEAL	Skageracke, Kattegatt & Baltische Zee	Zee	EN
M-EN-T-300-R-MS	REVEAL	Noordzee	Zee	EN
M-EN-T-326-R-MS	REVEAL	Finland Binnenland & Baltische Zee	Zee Binnenland	EN
M-EN-T-580-R-MS	REVEAL	Scandinavië Binnenland	Binnenland	EN
M-EN-Y070-MS	REVEAL	Centraal Europa Binnenland	Binnenland	EN
M-EN-Y299-MS	REVEAL	Baltische Zee	Zee	EN
M-EN-Y300-MS	REVEAL	Noordzee & Denemarken	Zee	EN
M-EN-Y326-MS	REVEAL	Finland Lakes	Binnenland	EN
M-EN-Y580-MS	REVEAL	Scandinavië Binnenland	Binnenland	EN
M-EW-Y065-MS	REVEAL	Franse Kust & Binnenlanf	Zee Binnenland	EN
M-EW-Y226-MS	REVEAL	Vereningd Koninkrijk	Zee	IT
M-EW-Y227-MS	REVEAL	North-West Europese Kust	Zee	EN
M-EW-Y228-MS	REVEAL	West Europese Kust	Zee	EN

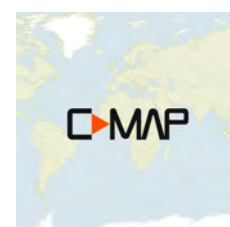

C-Map DISCOVER

Product	Serie	Omschrijving	Gebied	Taal
M-EM-Y040-MS	DISCOVER	Italië Meren & Rivier de Po	Binnenland	IT
M-EM-Y045-MS	DISCOVER	Zuid Europa	Zee	EN
M-EM-Y200-MS	DISCOVER	West Middellandse Zee	Zee	IT
M-EM-Y201-MS	DISCOVER	Centraal Middellandse Zee	Zee	IT
M-EM-Y202-MS	DISCOVER	Middellandse Zee Zuid Centraal	Zee	IT
M-EM-Y203-MS	DISCOVER	Adriatische & Ionische Zee	Zee	EN
M-EM-Y204-MS	DISCOVER	Egeïsche Zee & Zee van Marmara	Zee	EN
M-EM-Y205-MS	DISCOVER	Zwarte Zee & Zee van Azov	Zee	EN
M-EM-Y206-MS	DISCOVER	Middellandse Zee Zuid Oost	Zee	IT
M-EN-Y040-MS	DISCOVER	Groenland	Zee	EN

Product	Serie	Omschrijving	Gebied	Taal
M-EN-Y050-MS	DISCOVER	Noord & Centraal Europa	Zee	EN
M-EN-Y055-MS	DISCOVER	Baltische Zee	Zee	EN
M-EN-Y200-MS	DISCOVER	Bodø - Kirkenes	Zee	EN
M-EN-Y201-MS	DISCOVER	Kristiansund - Finnsnes	Zee	EN
M-EN-Y202-MS	DISCOVER	Bergen naar Brandsfjorden	Zee	EN
M-EN-Y203-MS	DISCOVER	Farsund naar Måløy	Zee	EN
M-EN-Y204-MS	DISCOVER	Fiskebäckskil naar Lyndgal	Zee	EN
M-EN-Y205-MS	DISCOVER	Karlskrona naar Emden	Zee	EN
M-EN-Y206-MS	DISCOVER	Torekov naar Larvik	Zee	EN
M-EN-Y207-MS	DISCOVER	Malmö naar Valdemarsvik	Zee	EN
M-EN-Y208-MS	DISCOVER	Västervik naar Valdemarsvik	Zee	EN
M-EN-Y209-MS	DISCOVER	Botnische Golf	Zee	EN
M-EN-Y210-MS	DISCOVER	Scandinavië Binnenland	Binnenland	EN
M-EN-Y211-MS	DISCOVER	Finland Meren	Binnenland	EN
M-EN-Y212-MS	DISCOVER	Golf van Finland & Aaland Eilanden Archipelago	Binnenland	EN
M-EN-Y213-MS	DISCOVER	Letland, Litouwen & Rusland	Zee	IT
M-EN-Y214-MS	DISCOVER	Poolse Kust & Binnenland	Zee Binnenland	EN
M-EN-Y215-MS	DISCOVER	Duitsland & Nederland Binnenland	Binnenland	EN
M-EN-Y216-MS	DISCOVER	Benelux Binnenland & Kust	Binnenland	EN
M-EN-Y217-MS	DISCOVER	Centraal Europa Binnenland	Binnenland	EN
M-EN-Y218-MS	DISCOVER	IJsland, Faeröer, Shetland & Orkney Eilanden	Zee	EN
M-EN-Y630-MS	DISCOVER	Pechenga naar Golf van Lumbovsky	Zee	EN
M-EW-Y060-MS	DISCOVER	Centraal & West Europa Vasteland	Zee	EN
M-EW-Y200-MS	DISCOVER	Verenigd Koninkrijk & Ireland	Zee	IT
M-EW-Y206-MS	DISCOVER	Frankrijk Binnenland	Binnenland	EN
M-EW-Y207-MS	DISCOVER	Golf van Biskaje	Zee	EN
M-EW-Y208-MS	DISCOVER	Portugal & Galicië	Zee	EN
M-EW-Y209-MS	DISCOVER	Canarische Eilanden naar Gibraltar	Zee	EN



Afstandsbediening

Product	Omschrijving
000-12358-001	Navico draadloze afstandsbediening WR10
000-12364-001	Simrad Yachting OP50 afstandsbediening - portrait
000-10185-001	Simrad afstandsbediening NF80 zonder follow-up
000-10183-001	Simrad follow-up-afstandsbediening FU80
000-10184-001	Simrad Quick Stick afstandsbediening QS80



Stuurautomaatcontroller

Product	Omschrijving
000-13289-001	Simrad AP44 stuurautomaat controller
000-13894-001	Simrad stuurautomaatcontroller AP48
000-14958-001	Simrad autopilot controller AP70 Mk2
000-13287-001	Simrad stuurautomaat controller OP12



Helmstokpilot

Ontdek de Simrad Helmstokpiloten TP10, TP22 en TP32: krachtige en nauwkeurige stuurautomatisering speciaal ontworpen voor zeiljachten. Deze robuuste en betrouwbare piloten bieden uitstekende koersvastheid en zijn bestand tegen de zwaarste weersomstandigheden. Met intuïtieve bediening en geruisloze werking zorgen de Simrad helmstokpiloten voor ontspannen, handsfree varen. Geschikt voor diverse bootafmetingen, maakt de TP-serie jouw zeiltochten moeiteloos en plezierig.

Product	Omschrijving
TP10	Simrad helmstokpilot TP10
TP22	Simrad helmstokpilot 22 – SimNet/NMEA
TP32	Simrad helmstokpilot 32 – SimNet/NMEA



Radar controle unit

Product	Omschrijving
000-12186-001	Simrad radar control unit R2009
000-12188-001	Simrad radar control unit R3016



Multifunctionele instrumentendisplay

Dit multifunctionele instrumentendisplay heeft een kleurenscherm dat is ontworpen om onder alle omstandigheden optimaal leesbaar te zijn. U hebt direct overzicht over windgegevens, bootsnelheid, diepte, motorgegevens, stuurautomaatstatus, AIS-gegevens en meer. Als u een optioneel OP12 toetsenpaneel toevoegt, biedt de IS42 ook volledige controle over allerlei Simrad stuurautomaten.

Product	Omschrijving
000-13285-001	Simrad Yachting IS42 multifunctionele instrumentendisplay



Simrad NSPL Splitter

Serie	NSP	Omschrijving
Product		
000-13612-001		Navico NSPL-500 VHF/AIS antenne splitter



Simrad Radio NRS

Serie	NSR	Omschrijving
Product		
000-15641-001		Navico VHF black box radio NRS-1
000-15642-001		Navico VHF black box radio NRS-2 met AIS



Simrad HS40 draadloze handset

Product	Omschrijving
000-10784-001	Simrad Yachting VHF HH RADIO,HH36,DSC,EU/UK
000-10791-001	Simrad Yachting HS35 draadloze handset
000-14475-001	Simrad Yachting HS40 draadloze handset



Simrad Radio RS

Serie	RS
Product	Omschrijving
000-14470-001	Simrad Yachting RS40 marine VHF radio met DSC en AIS-RX
000-14473-001	Simrad Yachting RS40-B VHF radio met DSC en AIS RXTX
000-14491-001	Simrad Yachting RS20S marine VHF radio met DSC
000-14818-001	Simrad Yachting RS40-B VHF radio met DSC en AIS RXTX + GPS500
000-15643-001	Simrad Yachting RS100 marine VHF system
000-15792-001	Simrad Yachting RS100-B marine VHF system met AIS RXTX



Simrad Control Boxen

Product	Omschrijving
000-10029-001	Navico NEP-2 netwerkuitbreidingspoort
000-10997-001	NSO evo2 MPU met basiskaart van de wereld
000-11142-001	Navico SonarHub module
000-11467-001	Simrad radarinterfacebox voor HALO radar, RI-12
000-13260-001	Navico sounder S5100 met CHRIP
000-13609-001	Navico NAIS-500 klasse B AIS met GPS-500
000-13611-001	Navico transponder NAIS-500
000-13963-001	Navico NAIS-500 klasse B AIS met NSPL-500 & GPS-500
000-14380-001	Simrad V3100 klasse B AIS
000-14899-001	PSI-1 Performance Sonar interface
000-15918-001	Simrad sonar module S3100



Stuurautomaat NAC-1

Product	Omschrijving	Serie
000-15951-001	Simrad precision hydraulisch pilot pack NAC-1	NAC-1
000-15952-001	Simrad outboard hydraulisch pilot pack NAC-1	NAC-1



Stuurautomaat NAC-2

Product	Omschrijving	Serie
000-13249-001	Navico stuurautomaat computer NAC-2	NAC-2
000-13335-001	Simrad Yachting NAC-2 stuurautomaat basispakket	NAC-2
000-13337-001	Simrad Yachting NAC-2 VRF stuurautomaat basispakket	NAC-2



Stuurautomaat NAC-3

Product	Omschrijving	Serie
000-13250-001	Navico NAC-3 stuurautomaat computer	NAC-3
000-13336-001	Simrad Yachting NAC-3 stuurautomaat basispakket	NAC-3
000-13338-001	Simrad Yachting NAC-3 VRF stuurautomaat basispakket	NAC-3



Onderdelen Stuurautomaat

Product	Omschrijving
000-11749-001	Navico kabelstuurset outboard pilot
000-11771-001	Navico kabel aandrijfeenheid HELM-1
000-12397-001	Navico StructureScan® 3D module
000-13697-001	Navico machaanische aandrijving SD10 tbv NAC-2
000-15597-001	Simrad autopilot Gateway tbv Volvo
000-15598-001	Simrad autopilot Gateway tbv Yamaha
000-15804-001	Simrad Steer-by-Wire stuurautomaatset tbv Volvo
000-15805-001	Simrad Steer-by-Wire autopilot kit for Yamaha
000-15942-001	Simrad stuurautomaat PUMP MK2 montagekit tbv ORB stuursysteem
000-15943-001	Simrad stuurautomaat PUMP MK2 montagekit tbv Verado systeem
000-15944-001	Simrad stuurautomaat adapterset ORB-5 1/4"NPT
000-15949-001	Simrad stuurautomaat pompmontagekit tbv ORB stuursysteem met SteadySteer
000-15950-001	Simrad Verado stuurautomaat pompmontagekit tbv SteadySteer



Stuurautomaat Pompen

Product	Omschrijving
000-11770-002	Navico POMP-1 tbv Outboard Pilot
000-15444-002	Navico POMP-2 hydraulisch 12V 0,8ltr
000-15445-002	Navico POMP-3 hydraulisch 12V 1,6ltr
000-15446-002	Navico POMP-4 hydraulisch 12V 3ltr
000-15447-002	Navico POMP-5 hydraulisch 24V 3ltr



Simrad radar halo

HALO® dome-radar

Revolutionaire HALO pulscompressieradars leveren elke seconde een 360-graden sweep op korte afstand, voor de ultieme preventie van aanvaringen met langzame en snel bewegende objecten. Dankzij de hoogwaardige detectie op korte, middellange en lange afstand zorgen deze veelzijdige dome-antennes ervoor dat u doelen helder kunt zien, zelfs onder de zwaarste omstandigheden.

Product	Omschrijving
000-14537-001	Simrad Yachting HALO20 radar
000-14536-001	Simrad Yachting HALO20+ radar
000-14535-001	Simrad Yachting HALO24 radar



Simrad radar 3/4G

Product	Omschrijving
000-10420-001	Simrad Yachting breedband 3G-radar KIT
000-10421-001	Simrad Yachting breedband 4G-radar



GPS-kompas

Product	Omschrijving
000-10453-001	Simrad kompas HS70 GPS
000-11043-002	Simrad Yachting GS25 GPS antenne
000-12308-001	Simrad kompas HS60 GPS
000-12607-001	Navico Precision-9 compass
000-13613-001	Navico antenne GPS-500 tbv NAIS-500 AIS zendontvanger
000-16143-001	Simrad kompas HS75 GNSS



Simrad radar WR

Product	Omschrijving
000-12316-001	Navico WR10 draadloze afstandsbediening en BT1
000-12359-001	Navico basisstation BT-1 WR10 (geen kabel)



Simrad radar halo open ARRAY

HALO™ Radar

De revolutionaire nieuwe Simrad Halo™ radar maakt het eenvoudiger dan ooit om veilig te navigeren, het weer in de gaten te houden en zwermen vogels te vinden die u laten zien waar het beste viswater is.

Product	Omschrijving
000-11469-001	Simrad HALO-3 Radar
000-11470-001	Simrad HALO-4 pulscompressieradar
000-11471-001	Simrad HALO-6 pulscompressieradar



Mastmontage

Product	Omschrijving
000-10795-001	Navico SC20 mastmontage tbv HALO 20/20+
LMB-A1	Scanstrut LMB-A1 automatisch waterpas stellende achterstagmontagekit voor Broadband Radar
PT2001	Scanstrut PT2001 Composiet PowerTower mastmontage
PT2004	Scanstrut PowerTower voor BR24 dome, 6 inch



Simrad antenne

Product	Omschrijving
AA000223	Navico antennesteun 1810 VHF
AA000224	Navico antennesteun rvs met kabel QuickFit
AA000352	Navico antenne 1720 VHF
AA000355	Navico VHF antenne met kabel 2,5mtr
AA000358	Navico antenne VHF met glasvezel 1mtr



Simrad Airmar

Product	Omschrijving
000-00021-001	Airmar B60 LP-BTH - 20° kanteling diepte/temperatuur
000-0136-06	Airmar B164 - 12° kanteling
000-10976-001	Navico spiegel/trolling motormontage 455kHz/800kHz DownScan transducer
000-10977-001	Navico spiegelmontage 50kHz/200kHz breedband en DownScan™ transducer
000-11064-001	Airmar B175H -20° kanteling hoogfrequentie
000-11065-001	Airmar B175M - 20° kanteling medium CHIRP
000-11456-001	Airmar B150M - 0° kanteling CHIRP XDCR
000-11457-001	Airmar B150M - 12° kanteling CHIRP XDCR
000-11458-001	Airmar B150M - 20° kanteling CHIRP XDCR
000-11674-001	Navico ForwardScan™ transducerkit
000-11689-001	Airmar B175H-W/0 - 0° kanteling brons
000-11690-001	Airmar B175H-W/12 - 12° kanteling brons
000-11691-001	Airmar B175H-W/20 - 20° kanteling brons
000-11738-001	Navico diepte- en temperatuursensor DT800
000-11852-001	Navico Airmar IDST800L 235F B-122-RETR 6mtr
000-12351-001	Airmar SS164 - 20° kanteling
000-12492-001	Airmar B75M - 0° kanteling
000-13773-001	Navico xSonic Airmar R509LH-W
000-13776-001	Navico xSonic Airmar SS175L 20° tilt
000-13778-001	Navico xSonic Airmar SS175M 12° kantelbaar
000-13784-001	Navico xSonic Airmar SS60 0° kantelbaar
000-13915-001	Navico xSonic Airmar P319 (0°)
000-13940-001	Navico xSonic Airmar PM275LH-W
000-13942-001	Navico xSonic Airmar P79
000-15734-001	Simrad SteadySteer™ flow switch
000-15735-001	Navico DST-810 depth/speed/temp sensor (plastic)
000-15876-001	Navico camera IP CAM-1



Simrad Throu

Product	Omschrijving
000-0106-72	Navico skimmer 83/200kHz met temperatuur sensor tbv spiegelmontage
000-11224-001	Navico stroomlijnblok tbv LSS HD bronze-transducer
000-11460-001	Navico door de romp StructureScan HD transducer-paar rvs met Y-kabel
000-12396-001	Navico StructureScan® 3D transducer
000-12568-001	Navico TotalScan skimmer medium/hoog 455/800
000-13522-001	Navico vervangende beugel tbv StructureScan en TotalScan
000-13559-001	Navico StructureScan 3D thru-hull transducer
000-13560-001	Navico StructureScan 3D thru-hull dual transducer
000-13581-001	Navico stroomlijnblok StructureScan 3D thru-hull
000-13919-001	Navico xSonic Airmar P66
000-13997-001	Navico xSonic Airmar TM185 HW
000-13998-001	Navico xSonic Airmar TM185 M
000-14254-001	Navico StructureScan 3D en Low/High CHIRP transducer
000-14255-001	Navico StructureScan 3D en Med/High CHIRP transducer
000-14256-001	Navico stroomlijnblok tbv StructureScan 3D en CHIRP transducer
000-14257-001	Navico Totalscan enkele transducer M/H tbv thru hull montage
000-14259-001	Navico Totalscan enkele transducer L/H tbv thru hull montage
000-14260-001	Navico stroomlijnblok TotalScan enkelvoudig tbv thru hull montage
000-14489-001	Navico transducer Active Imaging 3-in1
000-14490-001	Navico transducer Active Imaging 2-in1
000-14561-001	Navico xSonic Airmar B285M
000-14562-001	Navico xSonic Airmar B285H-W
000-16060-001	Navico ActiveImaging HD™ 3-in-1 FishReveal transducer



Simrad Rudder Sensor

Product	Omschrijving
000-10756-001	Navico roerreferentiesensor RF25N met Micro-C connector
20193744	Simrad roerstandterugmelder RF300 kabel 10mtr met koppeling
22014286	Simrad SimNet sensor RF25 tbv roerstandterugmelder



N2K kabel

Product	Omschrijving
000-0119-88	Navico N2K kabel - 0,6m (2ft)
000-14376-001	Navico N2K kabel - medium duty 2m (6,5ft)
000-0127-53	Navico N2K kabel - 1,8m (6ft)
000-14377-001	Navico N2K kabel - medium duty 6m (19,ft)
000-0119-86	Navico N2K kabel - 4,5m (15ft)
000-14378-001	Navico N2K kabel - medium duty 10m (33ft)
000-14379-001	Navico kabel NMEA2000 medium duty 20mtr
000-0119-83	Navico netwerkverlengkabel N2KEXT-25RD 7,5mtr



Radar verlengkabel

Product	Omschrijving
000-10904-001	Navico radarverlengkabel 2mtr
000-10905-001	Navico radarverlengkabel 5mtr
000-14547-001	Navico kabel 5mtr tbv HALO Dome Radar/Nemesis™
000-14548-001	Navico kabel 10mtr tbv HALO Dome Radar/Nemesis™
000-14549-001	Navico kabel 20mtr tbv HALO Dome Radar/Nemesis™
000-14550-001	Navico kabel 30mtr tbv HALO Dome Radar/Nemesis™



Scannerkabel

Product	Omschrijving
AA010211	Verbindingskabel voor 3G/4G Broadband Scanner 10mtr
AA010212	Verbindingskabel voor 3G/4G-breedbandscanner 20mtr
AA010213	Verbindingskabel voor 3G/4G-breedbandscanner 30mtr



Ethernetkabel

Product	Omschrijving
000-0127-51	Navico ethernetkabel 1,8mtr
000-0127-29	Navico ethernetkabel 4,5mtr
000-0127-30	Navico ethernetkabel 7,5mtr
000-0127-37	Navico ethernetkabel 15mtr
000-10438-001	Navico ethernetadapterkabel RJ45 M naar geel 5-pins F 0,2mtr
000-0127-56	Navico ethernetadapterkabel 2mtr 5P male naar RJ45 female



VHF kabel

Product	Omschrijving
000-14923-001	Navico VHF fist mic verlengkabel 5mtr
000-14924-001	Navico VHF fist mic verlengkabel 10mtr
AA000400	Navico VHF verlengkabel 5mtr
AA000401	Navico VHF mastkabel 30mtr tbv 1720 antenne



Transducerverlengkabel

Product	Omschrijving
000-00022-001	Navico adapterkabel voor transducer: 7-pins blauw naar 6-pins LTW
000-00099-006	Navico verlengkabel 3mtr transducer 9-pins
000-0099-93	Navico transducer verlengkabel XT-12BL 4mtr
000-0099-94	Navico transducer verlengkabel XT-20BL 6mtr



HDMI

Product	Omschrijving
000-12742-001	Navico HDMI kabel waterdicht 3mtr M naar Std 3
000-12741-001	Navico HDMI kabel waterdicht 10mtr M naar Std 3



SimNet

Product	Omschrijving
24005729	Navico kabel 0,5mtr SimNet naar Micro-C (male)
24005837	Navico SimNet kabel 2mtr
000-10757-001	SimNet naar Micro-C-mastkabel van 20 mtr
000-0127-45	Navico adapterset SimNet naar NMEA2000



Scout Antennes: Perfect in combinatie met onder andere Simrad, Garmin, Raymarine, B&G, Icom en alle overige merken.

Scout antennes staan bekend om hun hoge kwaliteit en betrouwbaarheid, specifiek ontworpen voor de maritieme sector. Als exclusieve distributeur biedt Exalto nu het complete assortiment Scout antennes aan, die een onmisbare aanvulling vormen op het gebied van nautische communicatie. Geproduceerd in Italië, legt Scout de nadruk op vakmanschap, duurzaamheid en prestaties. Elke antenne wordt zorgvuldig vervaardigd en getest, zodat gebruikers kunnen rekenen op een stabiele en krachtige verbinding, zelfs in de meest uitdagende omgevingen.

Scout en Simrad: Een Perfecte Combinatie voor Optimale Communicatie

Scout antennes vormen een ideale aanvulling op de hoogwaardige Simrad marifoons en navigatiesystemen. Door Scout antennes te combineren met Simrad-apparatuur ontstaat een synergie die zorgt voor een maximale betrouwbaarheid en helderheid in communicatie op het water. De Scout VHF- en AIS-antennes versterken de prestaties van Simrad marifoons, wat zorgt voor een robuuste verbinding en een nog betere veiligheid op zee. Of het nu gaat om interschipcommunicatie, noodoproepen of AIS-gegevensuitwisseling, met deze combinatie bent u verzekerd van een sterke en stabiele verbinding, waar u ook vaart.



Productoverzicht

- **Scout VHF-Antennes:** Speciaal ontworpen voor krachtige en heldere communicatie. Scout VHF-antennes bieden een breed bereik en zijn bestand tegen zware weersomstandigheden, waardoor ze uitstekend samen gaan met Simrad marifoons voor betrouwbare communicatie, zelfs in afgelegen vaargebieden.
- **Scout AIS-Antennes:** Voor een veilige vaart en zichtbaarheid bieden Scout AIS-antennes nauwkeurige uitwisseling van AIS-gegevens, essentieel in drukke wateren. Wanneer ze gecombineerd worden met Simrad's AIS-compatibele systemen, kunnen schippers eenvoudig de positie van omliggende schepen volgen en potentiële aanvaringen voorkomen.
- **Scout GPS-Antennes:** Voor een nauwkeurige GPS-ontvangst en constante verbinding zijn Scout GPS-antennes een ideale keuze, zeker wanneer gebruikt met Simrad's navigatiesystemen. Deze antennes garanderen dat u altijd op de hoogte bent van uw exacte positie, waardoor navigatie zelfs op afgelegen locaties veilig en precies blijft.



Scout: Veelzijdig, Krachtig en Toepasbaar op Verschillende Scheepstypen

Scout antennes zijn geschikt voor uiteenlopende scheepstypen, van plezierjachten en vissersboten tot commerciële en militaire vaartuigen. Elk model is ontworpen voor de meest veeleisende omstandigheden, zodat u altijd op een betrouwbare verbinding kunt rekenen. Deze veelzijdigheid maakt Scout de ideale partner voor elke schipper die op zoek is naar topkwaliteit en stabiliteit in communicatie.



Scout Wifi +5G Advanced

Product	Omschrijving
125101906	White 5G/WiFi tbv EU/MO/AFR/OC/BR
125101907	White 5G/WiFi tbv USA/CA
125101908	Black 5G/WiFi tbv EU/MO/AFR/OC/BR
125101909	Black 5G/WiFi tbv USA/CA



Scout Wifi +5G Compact Advanced

Product	Omschrijving
125101910	White 5G/WiFi/SIM tbv EU/MO/AFR/OC/BR
125101911	White 5G/WiFi/SIM tbv USA/CA
125101912	Black 5G/WiFi/SIM tbv EU/MO/AFR/OC/BR
125101913	Black 5G/WiFi/SIM tbv USA/CA



Scout Wifi + 4G Advanced

Product	Omschrijving
125101914	White 4G/WiFi/SIM tbv EU/MO/AFR/AU/APAC/BR/MY
125101915	White 4G/WiFi/SIM tbv Noord USA/CA
125101916	Black 4G/WiFi/SIM tbv EU/MO/AFR/AU/APAC/BR/MY
125101917	Black 4G/WiFi/SIM tbv Noord USA/CA



Scout Wifi + 4G Compact basic

Product	Omschrijving
125101918	White 4G/WiFi/SIM tbv EU/MO/AFR/AU/APAC/BR/MY
125101919	White 4G/WiFi/SIM tbv USA/CA
125101920	Black 4G/WiFi/SIM tbv EU/MO/AFR/AU/APAC/BR/MY
125101921	Black 4G/WiFi/SIM tbv USA/CA



Scout Wifi + 4G onBoard Plus

Product	Omschrijving
125101903	White compleet set tbv 4G verbinding aan boord
125101905	White compleet set tbv WiFi verbinding aan boord



Scout WiFi onBoard - Compleet

Product	Omschrijving
125101901	White compleet set tbv WiFi verbinding aan boord
125101902	White compleet set tbv 4G verbinding aan boord
125101904	White compleet set tbv verbinding aan boord



Scout antenne cruiser

Product	Omschrijving
125101884	Scout TV antenne Cruiser 360° ø25cm
125101885	Scout TV antenne Black Cruiser 360° ø25cm zwart



Scout antenne wave NAV-6

Product	Omschrijving
125101883	Scout NAV-6-GPS Glonass ø7cm



Scout antenne wave

Product	Omschrijving
125101886	Scout TV antenne Wave 360° ø11cm
125101887	Scout TV antenne Black Wave 360° ø11 cm zwart



Antennehouders

Product	Omschrijving
125101931	Scout PA-1 rond model H=4cm
125101932	Scout PA-3 vierkant model verstelbaar
125101933	Scout PA-3 Black Edition verstelbaar
125101936	Scout PA-6 railing model nylon
125101937	Scout PA-7 vast H=10cm
125101938	Scout PA-3C rechthoek met draaiknop massief nylon
125101939	Scout PA-30 verstelbaar vierkant model rvs
125101941	Scout PA-43 verstelbaar railing model messing verchroomd
125101942	Scout PA-81 messing verchroomd rvshouder
125101943	Scout PA-41 messing verchroomd Afneembaar
125101944	Scout PA-42 vast H=4cm rvs
125101945	Scout PA-40 vast rond model rvs
125101946	Scout PA-82 mast model rvs
125101947	Scout PA-83 rail model rvs
125101949	Scout beugel PA-84 20cm



Scout antenne big wave

Product	Omschrijving
125101889	Scout TV antenne Big Wave 360° ø25cm
125101890	Scout TV antenne Big Wave Black 360° ø25cm zwart



Scout antenne quick

Product	Omschrijving
125101847	Scout QUICK 1 polyester VHF 1mtr 3dB QuickFit
125101848	Scout QUICK 2 polyester VHF 1,5mtr 3dB QuickFit
125101849	Scout QUICK 1 Black Edition polyester VHF 1mtr 3dB QuickFit
125101850	Scout QUICK 2 Black Edition polyester VHF 1,5mtr 3dB QuickFit
125101851	Scout QUICK 3 rvs VHF 1,1mtr 3dB QuickFit
125101852	Scout QUICK 4 polyester VHF 1mtr QuickFit 3dB
125101854	Scout QUICK 5 polyester VHF 2,4mtr QuickFit 6dB
125101855	Scout QUICK 6 polyester VHF 2,4mtr QuickFit 6dB



Onderdelen

Product	Omschrijving
125101888	Scout signaalversterker Sea-Boost 12/24V variabel
125101934	Scout afstandsbeugel PA-4 tbv verlengstuk
125101935	Scout kabeldoorvoer PA-5 tbv 6mm kabel
125101948	Scout adapter PA-4A 1" x 14 L=90mm
125101950	Scout versterker PI-1 12V 2 uitgangen
125101951	Scout voedingskabel sigarettenplug PI-2
125101952	Scout voedingskabel sigarettenplug PI-3
125101953	Scout voedingskabel met 4-weg schroefklem voor Sea-Hub Plus PI-4
125101954	Scout Simkaart sleufadapter PI-5
125101955	Scout 2-weg coaxiale splitter CM2
125101956	Scout 2-weg coaxiale splitter CM3
125101957	Scout PoE adapter POE-1 12V/1A
125101958	Scout stekkerplug PA-20 vinyl wit
125101959	Scout stekkerplug PA-20B vinyl zwart
125101960	Scout router DIN railkit MA-1
125101961	Scout router compact DIN railkit MA-2
125101962	Scout router opbouwmontagekit MA-3



Scout windex

Product	Omschrijving
125101878	Scout polyester Windex Scout VHF 90cm 3dB met Windex 15
125101879	Scout polyester Windex Scout VHF 50cm 1dB met Windex 15



Scout antenne KS

Product	Omschrijving
125101856	Scout KS-21 polyester VHF 1mtr 3dB
125101857	Scout KS-22 polyester VHF 1,5mtr 3dB
125101858	Scout KS-50 polyester VHF 1,5mtr 3dB
125101859	Scout KS-22 Blue Line polyester VHF 1,5mtr 3dB
125101860	Scout KS-22 Black Edition polyester VHF 1,5mtr 3dB
125101861	Scout KS-22BS polyester VHF 1,5mtr 3dB neerklapbaar
125101862	Scout KS-23A rvs VHF 1mtr 3dB
125101863	Scout KS-42 polyester VHF 2,4mtr 3dB
125101864	Scout KS-42 Blue Line polyester VHF 2,4mtr 3dB
125101865	Scout KS-42 Black Edition polyester VHF 2,4mtr 3dB
125101866	Scout KS-43 polyester VHF 2,4mtr 6dB
125101867	Scout KS-43 Black Edition polyester VHF 2,4mtr 6dB
125101870	Scout KS-10 polyester afneembaar VHF 22cm 1dB
125101871	Scout KS-12 polyester compact VHF 20cm 1dB
125101880	Scout KS-30 AIS polyester 1mtr 3dB
125101891	Scout KS-100 flexibel AM/FM 25cm
125101892	Scout vervangingsantenne KS-100-S
125101893	Scout KS-108 polyester AM/FM 1mtr
125101894	Scout KS-115 polyester AM/FM 1,5mtr
125101895	Scout KS-115 Black Edition polyester AM/FM 1,5mtr
125101896	Scout KS-124 polyester AM/FM 2,4mtr
125101897	Scout KS-124 Black Edition polyester AM/FM 2,4mtr
125101898	Scout KS-124 Black Edition polyester AM/FM 2,4mtr
125101899	Scout KS-61 polyester 360° 2.4 GHz 10dB 90cm
125101900	Scout KS-62 polyester 360° 2.4 GHz 10dB 90cm
125101924	Scout KS-7B-CB polyester 1,5mtr
125101925	Scout KS-72-CB polyester 2,4mtr
125101926	Scout KS-121 polyester 1,5mtr SAR 121.5 MHz



Verlengstuk

Product	Omschrijving
125101927	Scout verlengstuk PA-13 30cm
125101928	Scout verlengstuk PA-10 50cm
125101929	Scout verlengstuk PA-12 1mtr
125101930	Scout verlengstuk PA-2 1,5mtr



Scout antenne KM

Product	Omschrijving
125101868	Scout KM-10 polyester VHF 18cm 1dB compleet set
125101869	Scout KM-10 S polyester VHF 18cm 1dB
125101872	Scout KM-3 polyester VHF 1mtr 3dB
125101873	Scout KM-4 polyester VHF 1mtr 3dB Windex voorbereid
125101874	Scout KM-3A rvs VHF 1mtr 3dB
125101875	Scout KM-3A/20mKIT rvs VHF 1mtr 3dB compleet set
125101876	Scout KM-3F polyester VHF 90cm 3dB
125101877	Scout KM-3F/20m KIT VHF 90cm 3dB compleet set
125101881	Scout KM-30A AIS rvs 90cm 3dB voor zeilboot
125101882	Scout KM-30F AIS polyester 90cm 3dB voor zeilboot



Scout connectoren

Product	Omschrijving
125101988	Scout dekconnector PA-90 / SO 239 type (UHF) wit
125101989	Scout dekconnector PA-90B / SO 239 type (UHF) zwart
125101990	Scout dekconnector PA-91 / N type wit
125101991	Scout dekconnector PA-91B / N type zwart



Scout connectoren

Product	Omschrijving
125101965	Scout dubbele female UHF-adapter PL-258 tbv PL-259
125101967	Scout N dubbele female adapter
125101982	Scout adapter N female naar SMA male
125101984	Scout adapter N male naar UHF female
125101985	Scout adapter FME male naar PL male
125101986	Scout adapter FME male naar FME male



Scout connectoren

Product	Omschrijving
125101968	Scout N male krimpconnector tbv RG-58
125101969	Scout N female krimpconnector tbv RG-58
125101974	Scout TNC male krimpconnector tbv RG-58
125101975	Scout TNC male krimpconnector tbv RG-59
125101977	Scout SMA male krimpconnector tbv RG-58
125101978	Scout SMA female krimpconnector tbv RG-58
125101983	Scout N male krimpconnector tbv kabeltype LMR-400
125101987	Scout krimpconnector UHF female tbv RG-58



Scout connectoren

Product	Omschrijving
125101979	Scout F dubbele female cilinderconnector



Scout connectoren

Product	Omschrijving
125101963	Scout connector PL-259 male tbv RG-58 twist-on
125101964	Scout connector PL-259 male tbv RG-213 twist-on
125101966	Scout N-male connector tbv RG-8/RG-213 twist-on
125101970	Scout BNC male twist-on connector tbv RG-58
125101971	Scout BNC male twist-on connector tbv RG-59
125101972	Scout BNC female twist-on connector tbv RG-58
125101973	Scout BNC female twist-on connector tbv RG-59
125101976	Scout TNC female twist-on connector tbv RG-59
125101980	Scout F male connector tbv RG-6 twist-on
125101981	Scout F male connector tbv RG-59 twist-on



CA kabels

Product	Type Connector	Type Kabel	Kabel L (m)
125102000	N female - SMA male	RG-58	15
125102001	N female - SMA male	RG-58	15
125102002	N male - N male	LMR-400	1
125102003	N male - N male	LMR-400	3
125102004	N male - N male	LMR-400	5
125102005	N male - N male	LMR-400	7
125102006	N male - N male	LMR-400	10
125102007	N male - N male	LMR-400	15
125102008	FME female - FME female	RG-58	5
125102009	FME female - FME female	RG-58	10
125102010	FME female - FME female	RG-58	15
125102011	N male - SMA male	LMR-240	5
125102012	SMA male - SMA female	LMR-240	5
125102013	N male - SMA male	LMR-240	5



RG-6/U kabels

Product	Type Kabel	Kabel L (m)
125101998	RG-6/U	10
125101999	RG-6/U	20



RG-58 CU MIL kabels

Product	Type Kabel	Kabel L (m)
125101992	RG-58 CU MIL	10
125101993	RG-58 CU MIL	20
125101994	RG-58 CU MIL	100

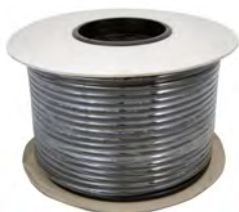

Haspels

Product	Type Kabel	Kabel L (m)
125101996	RG-213	100
125101997	LMR-400	100



AM-FM kabels

Product	Type Kabel	Kabel L (m)
125101995	AM-FM kabel + jack	6

Isolatie Materiaal

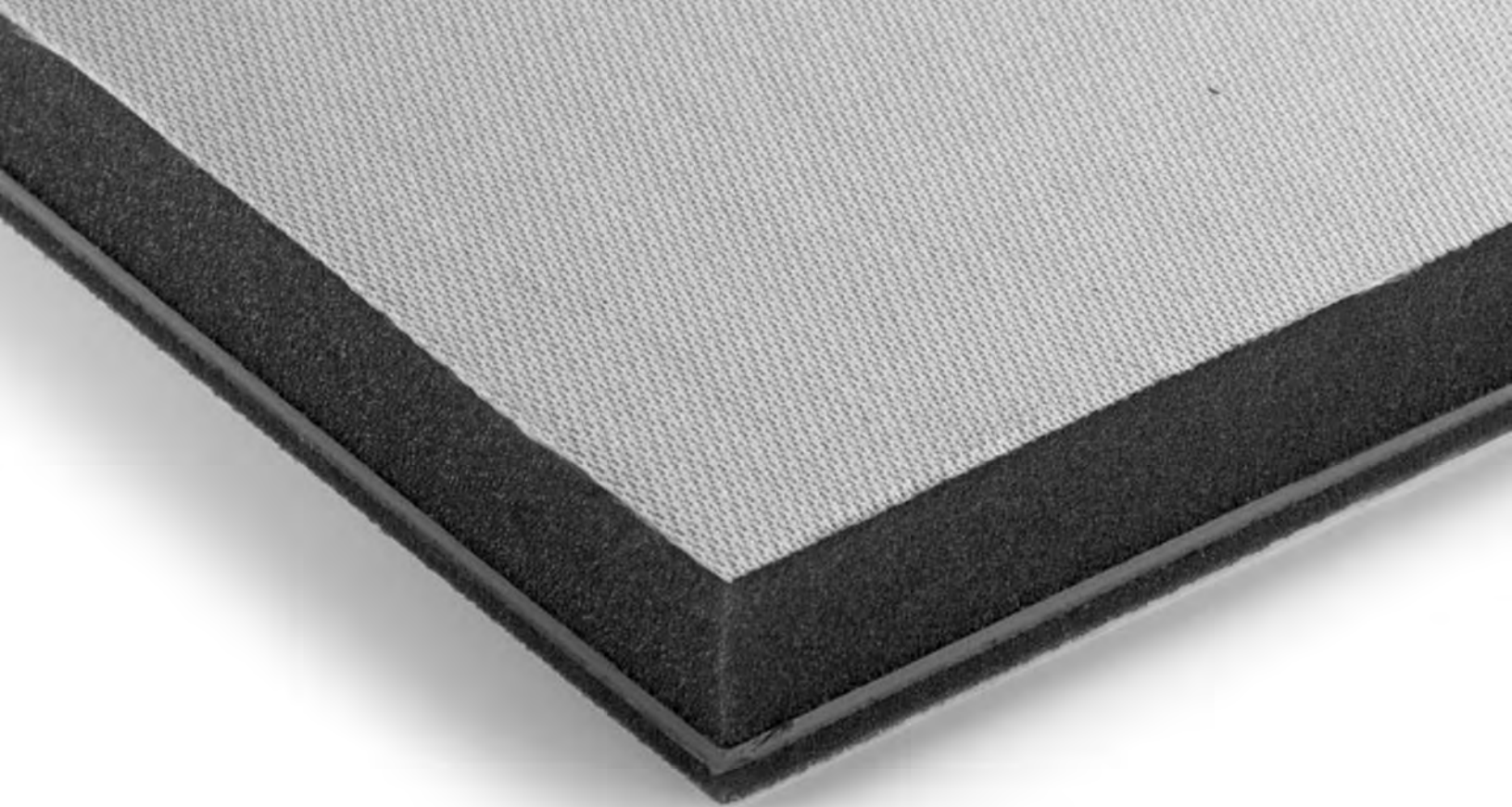



Absorptie



Isolatie

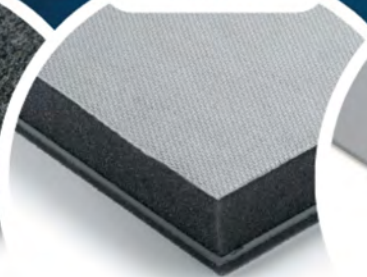

Trillingsisolatie



Ontdreuning

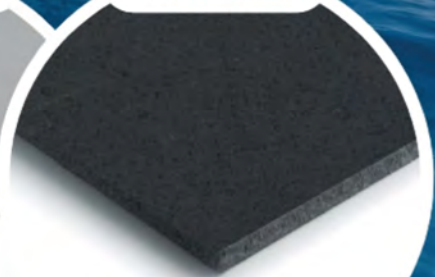

Vaar in stilte en beleef de rust op het water met Merford aan boord.

Merford is sinds 1956 specialist in geluidsbeheersing. Onze geavanceerde akoestische materialen absorberen, isoleren en verminderen trillingen, waardoor een serene vaarervaring ontstaat. Onze focus op kwaliteit en innovatie maakt elke vaartocht vrij van storend geluid, voor een onvergetelijke tijd op het water.



MERFORD

Shaping sound —

Akothem geluidsisolatie

Product	Kleur	Gewicht (kg/m ²)	l x b x dikte
2862401	Lichtgrijs	0,5	1200x1000x25 mm
2862403	Lichtgrijs	0,8	1200x1000x40 mm

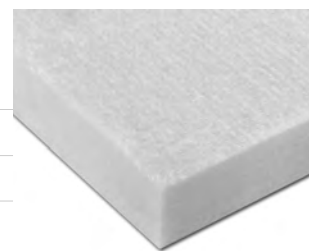
**Merfocell GW**

Product	Kleur	Gewicht (kg/m ²)	l x b x dikte
2886	Grijs	1,7	1200x1000x40 mm
2887	Grijs	1,3	1200x1000x25 mm

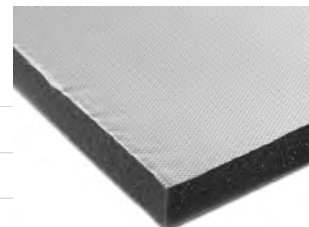
**Merfocell PU**

Product	Kleur	Gewicht (kg/m ²)	l x b x dikte
2821	Zwart	0,7	1200x1000x20 mm
2822	Zwart	0,95	1200x1000x30 mm
2823	Zwart	1,65	1200x1000x50 mm
2893	Zwart	1,25	20mtr x1500x40mm
2894	Zwart	1,65	20mtr x1500x50mm

**Merfopol**

Product	Kleur	Gewicht (kg/m ²)	l x b x dikte
2826	Grijs	1,2	1200x1000x40 mm

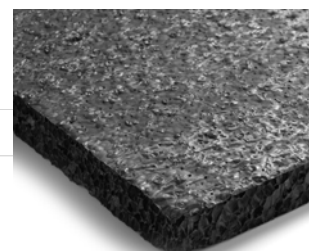
**Merfocom**

Product	Kleur	Gewicht (kg/m ²)	l x b x dikte
2838	Grijs	9,5	1190x990x34 mm

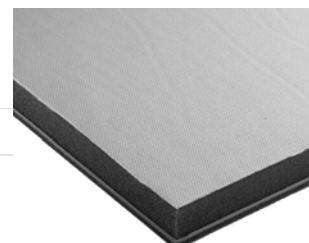



Hollex Isomat TS

Product	Kleur	Gewicht (kg/m2)	l x b x dikte
2829	Zwart	8	1000x1000x3,2 mm
2830	Zwart	14	1000x1000x5,7 mm



Hollex Isomat KE

Product	Kleur	Gewicht (kg/m2)	l x b x dikte
2831	Zwart	8	
2834	Zwart	14	1000x1000x5,2 mm

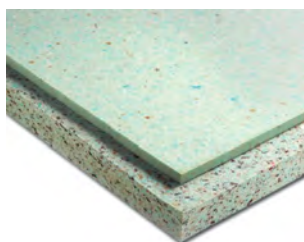

Agglomer

Product	Kleur	Gewicht (kg/m2)	l x b x dikte
2816	Bond	2	1500x1000x10 mm
2818	Bond	4,2	1500x1000x30 mm
2819	Bond		2000x50x10 mm
2820	Bond	0,2	2mtr x50x10mm



Regufoam

Product	Kleur	Gewicht (kg/m2)	l x b x dikte
2810	Bond	0,2	1,5mtr x40x12mm



Hollex Inseal

Product	Materiaal	Kleur	l x b x dikte
0944	PVC Foam	Grijs	15mtr x12x4,5mm
0942	PVC Foam	Grijs	15mtr x25x4,5mm
0940	PVC Foam	Grijs	25mtr x12x3mm
0941	PVC Foam	Grijs	25mtr x19x3mm
0943	PVC Foam	Zwart	25mtr x12x3mm

Gebo Inseal

Product	Materiaal	Kleur	l x b x dikte
089.11.42.00	PVC Foam	Grijs	mtr xxmm
089.11.39.00	PVC Foam	Grijs	mtr xxmm
089.11.39.01	PVC Foam	Zwart	mtr xxmm
089.11.40.00	PVC Foam	Grijs	mtr xxmm



Merfotape GW

Product	Kleur	l x b x dikte
M0902	Grijs	15mtr x48x0,9mm



Zincor Ontdreuningsplaat

Product	l x b x dikte
2846.B	200x100x1,5 mm



Toebehoren

Product	Omschrijving
2840	Merford Vibradamp ontdreuningspasta A90-P 2 componenten 5kg
B63	Merford plakpen B63 incl. topplaatje

Gietmassa

Gietmassa wordt toegepast als ondersabelingsmateriaal voor fundaties, of als vulling bij het fixeren van schroefaskokers. Leverbaar in vier verschillende hoeveelheden.

Product	Omschrijving
99101	Gietmassa 1kg
99105	Gietmassa 5kg
99110	Gietmassa 10kg
99115	Gietmassa 25kg





Koelkasten

&

Vriezers

Hollex koelkast en koelladen

Als u uw eten en drinken graag wilt koelen op de boot, maar geen grote koelkast wilt, is een koellade een ideale oplossing. Deze neemt weinig ruimte in en is gebruiksvriendelijk. Als een koellade echter niet groot genoeg voor u is, kunt u beter kiezen voor een koelkast of koelbox. Bij ons vindt u verschillende opties, zodat u kunt kiezen wat het beste bij uw wensen past.

Product	Omschrijving
HKL-20	Hollex koellade 20ltr 12/24VDC met LG compressor
HLFI-39	Hollex koelbox 40ltr DC12/24V met LG compressor
HKL-FRAME	Hollex inbouwframe tbv koellade HKL-20



Koelkast Cruise

De Cruise koelkasten zijn verkrijgbaar in diverse maten.

Product	Inhoud (l)	Vriesvak (l)	Voltage (V)	BxDxH
725005	85	8	12 / 24	475x515x625mm
725007	100	5	12 / 24	485x455x745mm
725013	130	8	12 / 24	525x500x745mm
725014	130	0	12 / 24	525x500x745mm
725014RVS	130	0	12 / 24	545x560x750mm
725049	49	4	12 / 24	380x485x525mm
725064	65	5	12 / 24	386x490x523mm



Koelkast Cruise Elegance

Moderne look door de centraal geplaatste handgreep en blauwe led binnenverlichting. Het Deurpaneel kan in verschillende uitvoeringen besteld worden. De koelkast kan via de binnenkant bevestigd worden, waardoor er geen bevestigingsstrip meer nodig is. Ook is er een nieuw mechanisme om de deur in de ventilatiestand te zetten.

Product	Inhoud (l)	Vriesvak (l)	Voltage (V)	BxDxH
725085	49	4	12 / 24	381x450x520mm
725086	65	4	12 / 24	448x480x527mm
725087	85	6	12 / 24	477x505x620mm
725088	130	6	12 / 24	528x505x746mm



Koelkasten

Product	Inhoud (l)	Vriesvak (l)	Voltage (V)	BxDxH
725065W	65	4	12 / 24	450x500x535mm
725080	49	4	12 / 24	381x450x520mm
725081	65	4	12 / 24	448x480x527mm
725082	85	6	12 / 24	477x505x620mm
725083	130	6	12 / 24	528x505x746mm





Koelkast en Vriezers Onderdelen

Product	Omschrijving
722226S	Isotherm thermostaat tbv 42ltr
722231S	Isotherm thermostaat 49/65/85/100/130ltr
SBE00006AA	Isotherm zink anode tbv boiler (TP35051)
SEC00038DA	Isotherm koelkastlampje LED 12/24V 3W

Koelladen

Als u uw eten en drinken graag wilt koelen op de boot, maar geen grote koelkast wilt, is een koellade een ideale oplossing. Deze neemt weinig ruimte in en is gebruiksvriendelijk. Als een koellade echter niet groot genoeg voor u is, kunt u beter kiezen voor een koelkast of koelbox. Bij ons vindt u verschillende opties, zodat u kunt kiezen wat het beste bij uw wensen past.



Product	Inhoud (l)	Voltage (V)	BxDxH
725035W	36	12 / 24	440x675x250mm

Lijmen & kitten





Bostik Cleaner 14

Agressieve reiniger en ontvetter voor gesloten en niet-poreuze ondergronden. Cleaner 14 kan de ondergrond aantasten, lees daarom eerst het technische informatie blad.

Product	Kleur	Inhoud (ml)	Verpakking
22100S	Transparant	1000	Blik



Bostik MSR Cleaner E

Voor het reinigen van verschillende ondergronden en het verwijderen van niet-uitgeharde lijm- en kitresten.

Product	Kleur	Inhoud (ml)	Verpakking
23360S	Transparant	500	Blik



Bostik MSR Cleaner

Bostik Cleaner I is bedoeld als reiniger en ontvetter van gesloten ondergronden, voordat op deze ondergronden Bostik producten, zoals lijmen en afdichtingsmiddelen worden toegepast. Raadpleeg het technisch informatieblad van het betreffende product.

Product	Kleur	Inhoud (ml)	Inhoud (l)	Verpakking
24054	Transparant	2500	2,5	Jerrycan



Bostik Prep M

Prep M is een washprimer (ontvetter) met hechtingsverbeteraar voor gesloten ondergronden zoals metalen. Prep M is daarom goed te verwerken bij hoge temperaturen of bij andere zware belasting van het metaal. Ook onder vochtige omstandigheden houdt Prep M zich goed.

Product	Kleur	Inhoud (ml)	Verpakking
22110S	Transparant	500	Blik



Bostik Prep G

Prep G is een primer voor glas bij intensieve UV-belasting.

Product	Kleur	Inhoud (ml)	Inhoud (l)	Verpakking
602131	Zwart	250		Blik
603148	Zwart	1000	1	Blik

Bostik Prep K

Prep K is een voorbehandelingsmiddel ter verbetering van de hechting van diverse (siliconen- en SMP-) lijmen en afdichtingsmiddelen op kunststof ondergronden.

Product	Kleur	Inhoud (ml)	Verpakking
22830S	Transparant	500	Blik



Bostik Prep P

Prep P kan gebruikt worden op onbehandelde houten oppervlakken en andere poreuze ondergronden.

Product	Kleur	Inhoud (ml)	Verpakking
23300S	Transparant	500	Blik



Bostik MSR Bedding Compound

Product	Kleur	Inhoud (ml)	Verpakking
620224PS	Grijs	290	Patroon
133050PS	Grijs	600	Worst
619405PS	Grijs	290	Patroon
619399PS	Grijs	290	Patroon
620060PS	Grijs	600	Worst
619262PS	Grijs	290	Patroon



Liqui Molly Borging Lijm

Product	Omschrijving	Kleur	Inhoud gr	Verpakking
20503801	3801 Lockpasta middel sterkte	Transparant	10	Flacon
20503803	3803 Lockpasta hoge sterkte	Transparant	10	Flacon
20503806	3806 Bussen-Lager borging	Transparant	10	Flacon



Bostik MSR Construction Adhesive



Product	Kleur	Inhoud (ml)	Verpakking
134660PS	Bruin	290	Patroon
622057PS	Zwart	290	Patroon
622125PS	Zwart	600	Worst

Bostik Contactlijm



Product	Kleur	Inhoud (l)	Verpakking
602765	Beige	1	Blik

Bostik MSR Deck Caulk Advanced



Eén-component, snel uithardende lijm en afdichtingskit op basis van SMP. Blijft permanent elastisch bij een temperatuur tussen de -40°C en +100°C. Bostik Deck Caulk kan gebruikt worden voor het waterdicht afdichten van naden in diverse dekken. Is langdurig bestand tegen zoet en zout water en na uitharding goed schuurbaar. Teakhout voorbehandelen met Cleaner E en Prep P (zie Primers en cleaners). Alleen verkrijgbaar in zwart. Afname per stuk of doos van 12 stuks.

Product	Kleur	Inhoud (ml)	Verpakking
621884PS	Zwart	290	Worst
604732PS	Zwart	600	Worst

Bostik MSR Fast Tack



Deze snel uithardende lijm op basis van SMP blijft elastisch bij een temperatuur tussen de -40°C en +100°C. Voor de verlijming van scheepsramen, stootlijsten, dekluisen, schotten, beslag, dek/rompverbinding, etcetera. Verfverdraagzaam met de meeste industriële verfsystemen. Bij gebruik op schone, droge, stof- en vetvrije ondergronden van aluminium, rvs, gegalvaniseerd staal, koper, messing, poedergecoat metaal, pvc, glas, glasvezelversterkt polyester en gelakt hout is geen voorbehandeling nodig. Bij overige toepassingen voorbehandelen met Prep M of G (zie Primers). Afname per stuk of doos van 12 stuks.

Product	Kleur	Inhoud (ml)	Verpakking
621987PS	Zwart	290	Patroon

Bostik Woodfix

Bostik houtlijmen zijn gebruiksklare waterbestendige 1-component houtlijmen voor het verlijmen van diverse soorten geschaafd en ongeschaafd hout. Woodfix en Construction fix zijn vloeibare lijmen.

Product	Kleur	Verpakking
606089	Wit	Emmer



Bostik Simsontix Lijm

Simsontix is een hoogwaardige lijmpasta op basis van neopreen rubber. Onder andere zeer geschikt voor het verlijmen van niet-zelfklevende geluidsisolatieplaten. Wij adviseren om Simsontix alleen binnen te gebruiken.

Product	Kleur	Inhoud (ml)	Inhoud (l)	Verpakking
023461	Beige	750		Blik
023462	Beige		5	Emmer



Elektrische buitenboordmotoren



WOLONG
Power your future

WOLONG MARINE

Wolong Flowstar Buitenboordmotor: kies voor duurzaamheid, comfort en lagere kosten.

Maak kennis met de kracht van de toekomst met de nieuwe Flowstar elektrische buitenboordmotoren van Wolong! Wolong, een van 's werelds top drie fabrikanten van elektrische motoren en aandrijvingen, staat garant voor kwaliteit en betrouwbaarheid in elke Flowstar-motor. Flowstar-motoren zijn uitgerust met de nieuwste technologieën en bieden de keuze tussen 1,0 en 1,5 kW motorvermogen - equivalent aan ongeveer 3 en 4 tot 5 pk van een verbrandingsmotor. Verkrijgbaar in zowel korte schacht (type S) als lange schacht (type L) versies, ook beschikbaar met afstandsbediening. Deze modellen beschikken over een geïntegreerde verwijderbare lithiumbatterij.

TOEPASSING



Product Range

Outboard



Flowstar 1kW



Flowstar 1.5 kW

Pod



epod 1.5 kW

Control



Tiller



Dual mount control



Remote control console



Side mount control

Interface



WMG 30



WMG 70

Battery



Flowstar 960wh battery



48V 4.5kWh battery

Wolong flowstar 1.0 kW

De Flowstar 1.0 elektrische buitenboordmotor heeft een vermogen dat vergelijkbaar is met 3 pk en is een uitstekend alternatief voor uw verbrandingsmotor. Met zijn moderne uitstraling trekt deze motor positieve aandacht. De laadtijd met een standaard lader is 8 uur, maar met een snellader kan dit worden verkort tot 3 uur (snellader niet inbegrepen). Het prachtige display, gecombineerd met een smartphone-app, maakt de ervaring compleet.

Product	Omschrijving
1048960ST	Wolong Flowstar 1.0 kortstaart met knuppel/accu



Wolong flowstar 1.5 kW

De Wolong Flowstar 1.5 is een innovatieve elektrische buitenboordmotor met een afstandsbediening en krachtige lithium accu. Met 50% meer vermogen dan zijn voorganger biedt deze motor uitstekende prestaties en is hij bestand tegen zware omstandigheden dankzij de robuuste IP67-bescherming. Als elektrische motor produceert hij geen schadelijke emissies, wat bijdraagt aan een duurzamere vaarervaring.

Product	Omschrijving
1548960LR	Wolong Flowstar 1.5 langstaart met afstandsbediening en accu
1548960LT	Wolong Flowstar 1.5 langstaart met knuppel en accu
1548960SR	Wolong Flowstar 1.5 kortstaart met afstandsbediening en accu
1548960ST	Wolong Flowstar 1.5 kortstaart met knuppel/accu



Wolong POD

De Wolong Flowstar POD motor is een uiterst stille, milieuvriendelijke, onderhoudsvrije en gebruiksvriendelijke direct aangedreven elektromotoren. Deze POD motor kan worden bevestigd onder de boot, direct achter het roerblad. De bediening kan met een top-, zij- of eventueel een dubbele motorbediening van Wolong. Met de driblad propeller die max. 1800 toeren per minuut behaalt is het een krachtige oplossing voor schepen met een waterverplaatsing tot ca. 2000 KG.

Product	Omschrijving
1548000POD	Wolong Flowstar 1.5kW POD





Wolong flowstar onderdelen

Product	Omschrijving
1015102	Wolong Flowstar propeller montagegereedschap
1015103	Wolong Flowstar acculader 3.5A/48V
1015104	Wolong Flowstar snellader 10A/48V
1015105	Wolong Flowstar accu draagtas
1015106	Wolong Flowstar buitenboord motor draagtas
1015107	Wolong Flowstar externe batterijkabel
1015108	Wolong Flowstar batterijbehuizing wit
1015110	Wolong Flowstar knuppelbediening compleet
1015111	Wolong Flowstar knuppel rubber handvat
1015112	Wolong Flowstar dodemanskoord tbv knuppel
1015114	Wolong Flowstar vouwbaar zonnepaneel 320W en lader
1015115	Wolong Flowstar batterijkabel knuppel versie
1015116	Wolong Flowstar rvs bracket pin
1015117	Wolong Flowstar motorbracket knuppel versie
1015118	Wolong Flowstar motoras klem assembly
1015119	Wolong Flowstar communicatiekabel T-type
1015120	Wolong Flowstar communicatie verlengkabel 5 mtr
1015121	Wolong Flowstar dodemanskoord tbv remote
1048101	Wolong Flowstar propeller 2-blads 1.0kW
10481520	Wolong Flowstar lithium-ion accu 960Wh/48VDC
115102790	Wolong Flowstar Staart anode
115102791	Wolong Flowstar Propellermoer anode
115102792	Wolong Flowstar Bracket anode
1548101	Wolong Flowstar propeller 3-blads 1.5kW
1548111	Wolong Flowstar topcontrol Single afstandbediening
1548112	Wolong Flowstar zijcontrol Single en display WMG30
1548113	Wolong Flowstar topcontrol Twin afstandbediening

Motorbediening





Electronic Control Systems

Control Systems for any type of marine engine propulsion system, whether it be electronic, mechanical, inboard, or outboard.



Glendinning controls zijn op aanvraag te leveren.

Als u meer vragen heeft zou u dan contact willen opnemen onze verkoop voor een passend advies.

MAXFLEX KABELS

Control Cable

330XX 3300C Maxflex - 3" travel 10-32 threaded



Pinnacle Control Cable

630XX 3300S Maxflex Pinnacle - 3" travel 10-32 threaded



Pinnacle Engine Control Cable - Throttle & Shift

639XX KM Maxflex Pinnacle - Mercury®, Mercruiser®, Mariner®
(except pre-1993 40HP and lower models)



539XX Gen II Maxflex Pinnacle - Mercury® Gen II Platinum cable for 4000/4500 Gen II
remote controls



695XX KB Maxflex Pinnacle - Mercury®, Mercruiser®, Mariner®
(except pre-1993 40HP and lower models : 10-32 threaded)



395XX MC Maxflex Pinnacle - OMC®/Johnson®/Evinrude® (1979-date)





Morse sidecontrol type CH2800/CH2850

Geschikt voor de bediening van één motor en één keerkoppeling. De knop van type CH2800 fungeert ook als draaischakelaar voor de bediening van de boegschroef of het ankerlier. De controls zijn vervaardigd van gepolijst rvs. Montage is mogelijk met of zonder afdekplaat. Deze Morse controls zijn geschikt voor zowel motor- als zeilboten.

Product	Omschrijving
222800	Morse zijcontrol CH2800 met schakelaar
222850	Morse zijcontrol CH2850



Morse topcontrol type SL3

Product	Omschrijving
2271	Morse topcontrol type SL-3 33c



Morse topcontrol type MT3

Product	Omschrijving
2261	Topcontrol type MT-3 33c
2263	Morse topcontrol type MT-3 twin 33c



Maxflex topcontrol type TS

Voor topmontage.

Type TS Single is geschikt voor de bediening van één motor en één keerkoppeling. Type TS Twin is geschikt voor de bediening van twee motoren en twee keerkoppelingen. De Pretech TS Single en TS Twin bedieningscontrols worden geleverd compleet met alle benodigde bevestigingsmaterialen en aansluitdelen voor de MAXFLEX 3300, 33c, Extreme en supreme.

Product	Omschrijving
308601	Maxflex topcontrol TS 33c/43c/extreme
308602	Maxflex topcontrol TS Twin 33c/43c/extreme
378742	Maxflex kit 4300 tbv TS control

Maxflex topcontrol type TC

Voor topmontage.

De TC Single kan één keerkoppeling of één motor bedienen. De TC Twin is geschikt voor de bediening van één keerkoppeling en één motor of twee keerkoppelingen of twee motoren. De TC controls zijn "heavy duty" controls en hebben een ingebouwde rem.

Product	Omschrijving
31001	Maxflex TC Single topcontrol tbv gas
31002	Maxflex TC Single topcontrol tbv koppeling
36468	Maxflex TC Twin topcontrol gas/koppeling
36469	Maxflex TC Twin topcontrol gas/gas
36470	Maxflex TC Twin topcontrol koppeling/koppeling



Kobelt zijcontrol type 2042

Kobelt bedieningscontrols hebben een solide frame voor een waterdichte installatie. Ze zijn eenvoudig te installeren en makkelijk in onderhoud. De controls zijn leverbaar in diverse types. Ze worden exclusief aansluitkit geleverd (zie volgende pagina). Indien u speciale wensen heeft, neemt u dan contact op met de afdeling verkoop Parts.

Product	Omschrijving
530010	Kobelt zijcontrol type 2042 messing
530011	Kobelt zijcontrol type 2042 chroom
530012	Kobelt zijcontrol type 2042 zwart



Example

Kobelt zijcontrol type 2046

Kobelt bedieningscontrols hebben een solide frame voor een waterdichte installatie. Ze zijn eenvoudig te installeren en makkelijk in onderhoud. De controls zijn leverbaar in diverse types. Ze worden exclusief aansluitkit geleverd (zie volgende pagina). Indien u speciale wensen heeft, neemt u dan contact op met de afdeling verkoop Parts.

Product	Omschrijving
530001	Kobelt topcontrol type 2046Y chroom
530002	Kobelt topcontrol type 2046Y messing
530003	Kobelt topcontrol type 2046Y zwart
530005	Kobelt topcontrol type 2046VZ chroom
530006	Kobelt topcontrol type 2046VZ messing
530007	Kobelt topcontrol type 2046VZ zwart



Example

Kobelt zijcontrol type 2047

Product	Omschrijving
530080	Kobelt topcontrol 2047VZ Twin chroom
530081	Kobelt topcontrol 2047VZ Twin messing
530082	Kobelt topcontrol 2047VZ Twin zwart





Kobelt zijcontrol type 2091/2093

Product	Omschrijving
530040	Kobelt dual-control 2091/2093 YZ messing
530041	Kobelt dual-control 2091/2093KYZ chroom
530042	Kobelt dual-control 2091/2093MYZ zwart



Kobelt zijcontrol type 6506

Product	Omschrijving
C530040	Kobelt zijcontrol type 6506-B



Toebehoren kobelt

Product	Omschrijving
530013	Kobelt aansluitkit (RV)
530015	Kobelt kogelgewricht 43C (RV)
530050	Kobelt aansluitkit 33c tbv Kobelt control
530051	Kobelt aansluitkit 43c tbv Kobelt control

Maxflex kabel 3300, 33C

Meter	Art. nummer	Meter	Art. nummer
1,00	3300100	7,75	3300775
1,25	3300125	8,00	3300800
1,50	3300150	8,25	3300825
1,75	3300175	8,50	3300850
2,00	3300200	8,75	3300875
2,25	3300225	9,00	3300900
2,50	3300250	9,25	3300925
2,75	3300275	9,50	3300950
3,00	3300300	9,75	3300975
3,25	3300325	10,00	33001000
3,50	3300350	10,50	33001050
3,75	3300375	11,00	33001100
4,00	3300400	11,50	33001150
4,25	3300425	12,00	33001200
4,50	3300450	12,50	33001250
4,75	3300475	13,00	33001300
5,00	3300500	13,50	33001350
5,25	3300525	14,00	33001400
5,50	3300550	14,50	33001450
5,75	3300575	15,00	33001500
6,00	3300600	16,00	33001600
6,25	3300625	17,00	33001700
6,50	3300650	18,00	33001800
6,75	3300675	19,00	33001900
7,00	3300700	20,00	33002000
7,25	3300725	21,00	33002100
7,50	3300750	22,00	33002200

Min. buigingsradius ("/mm)	8/203
Buigradius (inch)	8
Schroefdraad	10 - 32 UNF
Trekracht (kg)	70
Drukracht (kg)	38
Slag (inch/mm)	3/75
Slag inch (inch)	3

Product	Omschrijving
3300xxx	Maxflex kabel 3300C verkrijgbaar in verschillende (m) lengtes



Maxflex kabel 4300, 43C

Meter	Art. nummer	Meter	Art. nummer
1,00	6500100	7,75	6500775
1,25	6500125	8,00	6500800
1,50	6500150	8,25	6500825
1,75	6500175	8,50	6500850
2,00	6500200	8,75	6500875
2,25	6500225	9,00	6500900
2,50	6500250	9,25	6500925
2,75	6500275	9,50	6500950
3,00	6500300	9,75	6500975
3,25	6500325	10,00	65001000
3,50	6500350	10,50	65001050
3,75	6500375	11,00	65001100
4,00	6500400	11,50	65001150
4,25	6500425	12,00	65001200
4,50	6500450	12,50	65001250
4,75	6500475	13,00	65001300
5,00	6500500	13,50	65001350
5,25	6500525	14,00	65001400
5,50	6500550	14,50	65001450
5,75	6500575	15,00	65001500
6,00	6500600	16,00	65001600
6,25	6500625	17,00	65001700
6,50	6500650	18,00	65001800
6,75	6500675	19,00	65001900
7,00	6500700	20,00	65002000
7,25	6500725	21,00	65002100
7,50	6500750	22,00	65002200

Min. buigingsradius ("/mm)	8/203
Buigradius (inch)	8
Schroefdraad	1/4 - 28 UNF
Trekkracht (kg)	90
Drukkracht (kg)	48
Slag (inch/mm)	3/75
Slag inch (inch)	3

Product	Omschrijving
6500xxx	Maxflex kabel 4300C verkrijgbaar in verschillende (m) lengtes

Maxflex kabel extreme 6300, 33C

Meter	Art. nummer	Meter	Art. nummer
1,00	6300100	7,75	6300775
1,25	6300125	8,00	6300800
1,50	6300150	8,25	6300825
1,75	6300175	8,50	6300850
2,00	6300200	8,75	6300875
2,25	6300225	9,00	6300900
2,50	6300250	9,25	6300925
2,75	6300275	9,50	6300950
3,00	6300300	9,75	6300975
3,25	6300325	10,00	63001000
3,50	6300350	10,50	63001050
3,75	6300375	11,00	63001100
4,00	6300400	11,50	63001150
4,25	6300425	12,00	63001200
4,50	6300450	12,50	63001250
4,75	6300475	13,00	63001300
5,00	6300500	13,50	63001350
5,25	6300525	14,00	63001400
5,50	6300550	14,50	63001450
5,75	6300575	15,00	63001500
6,00	6300600	16,00	63001600
6,25	6300625	17,00	63001700
6,50	6300650	18,00	63001800
6,75	6300675	19,00	63001900
7,00	6300700	20,00	63002000
7,25	6300725	21,00	63002100
7,50	6300750	22,00	63002200

Min. buigingsradius ("/mm)	6/152,4
Buigradius (inch)	6
Schroefdraad	10 - 32 UNF
Trekkracht (kg)	90
Drukkracht (kg)	48
Slag (inch/mm)	3/75
Slag inch (inch)	3

Product	Omschrijving
6300xxx	Maxflex kabel Extreme verkrijgbaar in verschillende (m) lengtes



Maxflex kabel extreme type 395

Ft.	Art. nummer	Ft.	Art. nummer
21	MF-39521	26	MF-39526
22	MF-39522	27	MF-39527
23	MF-39523	28	MF-39528
24	MF-39524	29	MF-39529
25	MF-39525	30	MF-39530

Min. buigingsradius ("/mm)	8/203
Buigradius (inch)	8
Trekkracht (kg)	90
Drukkracht (kg)	48
Slag (inch/mm)	3/75
Slag inch (inch)	3

Product	Omschrijving
MF-395xx	Maxflex kabel Extreme type 395





Maxflex kabel extreme type 539

Ft.	Art. nummer	Ft.	Art. nummer
5	MF-53905	13	MF-53913
6	MF-53906	14	MF-53914
7	MF-53907	15	MF-53915
8	MF-53908	16	MF-53916
9	MF-53909	17	MF-53917
10	MF-53910	18	MF-53918
11	MF-53911	19	MF-53919
12	MF-53912	20	MF-53920

Product	Omschrijving
MF-539xx	Maxflex kabel Gen II Pinnacle



Maxflex kabel type 639 Mercury GEN I

Ft.	Art. nummer	Ft.	Art. nummer
5	MF-63905	18	MF-63918
6	MF-63906	19	MF-63919
7	MF-63907	20	MF-63920
8	MF-63908	21	MF-63921
9	MF-63909	22	MF-63922
10	MF-63910	23	MF-63923
11	MF-63911	24	MF-63924
12	MF-63912	25	MF-63925
13	MF-63913	26	MF-63926
14	MF-63914	27	MF-63927
15	MF-63915	28	MF-63928
16	MF-63916	29	MF-63929
17	MF-63917	30	MF-63930

Min. buigingsradius ("/mm)	8/203
Buigradius (inch)	8
Trekkracht (kg)	90
Drukkracht (kg)	48
Slag (inch/mm)	3/75
Slag inch (inch)	3

Product	Omschrijving
MF-639xx	Maxflex kabel type 639 Mercury



Maxflex kabel extreme type 695

Ft.	Art. nummer	Ft.	Art. nummer
5	MF-39505	13	MF-39513
6	MF-39506	14	MF-39514
7	MF-39507	15	MF-39515
8	MF-39508	16	MF-39516
9	MF-39509	17	MF-39517
10	MF-39510	18	MF-39518
11	MF-39511	19	MF-39519
12	MF-39512	20	MF-39520

Min. buigingsradius ("/mm)	8/203
Buigradius (inch)	8
Trekkracht (kg)	90
Drukkracht (kg)	48
Slag (inch/mm)	3/75
Slag inch (inch)	3

Product	Omschrijving
MF-395xx	Maxflex kabel Extreme type 395

Kobelt kabel 33c

Meter	Art. nummer	Meter	Art. nummer
0,50	2295-00.500	8,00	2295-08.000
1,00	2295-01.000	8,50	2295-08.500
1,50	2295-01.500	9,00	2295-09.000
2,00	2295-02.000	9,50	2295-09.500
2,50	2295-02.500	10,00	2295-10.000
3,00	2295-03.000	10,50	2295-10.500
3,50	2295-03.500	11,00	2295-11.000
4,00	2295-04.000	11,50	2295-11.500
4,50	2295-04.500	12,00	2295-12.000
5,00	2295-05.000	12,50	2295-12.500
5,50	2295-05.500	13,00	2295-13.000
6,00	2295-06.000	14,00	2295-14.000
6,50	2295-06.500	15,00	2295-15.000
7,00	2295-07.000	20,00	2295-20.000
7,50	2295-07.500		



Product	Omschrijving
2295-xx.xxx	Kobelt kabel 33c in verschillende lengtes (m) verkrijgbaar

Kobelt kabel 43c

Meter	Art. nummer	Meter	Art. nummer
0,50	2298-00.500	5,50	2298-05.500
1,00	2298-01.000	6,00	2298-06.000
1,50	2298-01.500	6,50	2298-06.500
2,00	2298-02.000	7,00	2298-07.000
2,50	2298-02.500	7,50	2298-07.500
3,00	2298-03.000	8,00	2298-08.000
3,50	2298-03.500	8,50	2298-08.500
4,00	2298-04.000	9,00	2298-09.000
4,50	2298-04.500	9,50	2298-09.500
5,00	2298-05.000	10,00	2298-10.000



Product	Omschrijving
2298-xx.xxx	Kobelt kabel 43c in verschillende lengtes (m) verkrijgbaar

Hollex DS unit

Met een DS unit kunt u uw motor vanaf twee plaatsen onafhankelijk van elkaar bedienen. Per motor zijn twee DS units nodig. De Exalto DS unit is geschikt voor één gasreguleerder of één hydraulische keerkoppeling. Gemaakt van rvs en messing.

Product	Omschrijving
2208	Hollex DS unit 33c



Morse DS unit 33c

Product	Omschrijving
2219	Morse DS unit 33c incl. vergrendelkit
2243	DS unit 33c



Morse DS unit 43c

Product	Omschrijving
2220	Morse DS unit 43c incl. vergrendelkit
2249	Morse T-Control

Aansluitmateriaal tbv 3300, 33C

Product	Omschrijving
2222	Morse trillingdemper tbv 33c kabel
2224.02	Morse vorkeind 33c groot
2227.01	Maxflex kogelgewricht 33c model K
2227.02	Maxflex kogelgewricht 33c model G
2238	Maxflex pivot tbv 33c kabel
2252	Maxflex dubbele kabelklem 33c
331980	Maxflex oog 3300C
V44520	Pivot 33C lang

Aansluitmateriaal tbv 4300, 43C

Product	Omschrijving
2212	Maxflex oog 43c
2214	Maxflex eindklem 43c/4300C
2225	Morse vorkeind 43c
2228	Maxflex kogelgewricht 43c
2239	Maxflex pivot tbv 43c kabel

Kabelrem 33 en 43 series

Product	Omschrijving
2233	Morse kabelrem tbv 33c/43c/64bc kabel

Aansluitmateriaal tbv outboards en sterndrives

Product	Omschrijving
MF-30055	Maxflex OMC sterndrive kabel adapter
MF-30107	Maxflex Mercury control adapter
MF-30172	Maxflex Johnson/Evinrude kabel adapter
MF-30190	Maxflex Mercury outboard kabel adapter
MF-30212	Maxflex Mercury Sterndrive kabel adapter
MF-30493	Maxflex OMC control adapter



Hollex aansluitmateriaal tbv 3300, 33C

Product	Omschrijving
2224.01	Hollex vorkeind 33c klein
332010-1	Hollex eindklem 3300C
331538-1	Hollex plaatje tbv eindklem 3300C/4300C

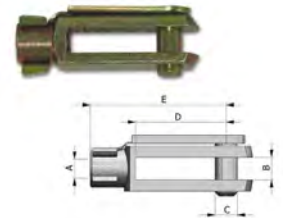

Stopkabel

Te gebruiken als motorstopbediening of chokekabel. Voorzien van aansluitpivots en rode knop.

Product	Omschrijving
3180250	Maxflex stopkabel 2,5mtr
3180400	Maxflex stopkabel 4mtr
3180500	Maxflex stopkabel 5mtr
3180800	Maxflex stopkabel 8mtr
3180900	Maxflex stopkabel 9mtr
31801000	Maxflex stopkabel 10mtr



Stopsysteem onderdelen

Product	Omschrijving
2200.015	T-knop tbv standaard 33c kabels
31780	Maxflex T-knop alleen tbv origineel stopsysteem





Maxflex stopknop type SD

De SD-control is te gebruiken als stopknop of gasreguleerder voor topmontage. Met deze control worden MAXFLEX 3300 of 33c kabels geschikt als stopkabels. Alle zichtbare delen zijn verchroomd. Het bijpassende opbouwhuis is voor zijmontage en gemaakt van rvs.

Product	Omschrijving
31916	Maxflex SD control 33c
31917	Maxflex bracket tbv control type SD 33c



MOB+ basis set

Het MOB +™ Wireless Man Over Board-systeem is een innovatief, ABYC-compatibel, levensreddend veiligheidsapparaat voor uw boot. Het biedt een grotere bewegingsvrijheid dan een traditionele Kill Switch-draden.. Het systeem bestaat uit een eenvoudig te installeren xHUB™ (gemonteerd op of nabij de bootconsole) en een draagbare xFOB™. De twee communiceren draadloos met elkaar en stoppen de motor wanneer de xFOB in water is ondergedompeld of buiten het bereik van de xHUB ligt. De xFOB™ kan op uw pols, om uw nek of op uw PFD worden gedragen met behulp van onze xBAND™ of xTAG™ accessoires. Maximaal vier xFOB's kunnen tegelijkertijd met de xHUB worden aangesloten, waarbij één eenheid werkt als de stopcontact van de kapitein en de extra drie als alarmunits voor passagiers. De xFOB™ heeft meer dan 300 uur levensduur van de batterij, en wordt aangedreven door een eenvoudige muntcelbatterij. De xHUB™ verbindt met uw bootvermogen (12V-24V) en op uw motorstoppersysteem. Intuïtief en makkelijk te gebruiken via een gebruikersinterface met één klik. Compatibel met alle grote buitenbranden en de meeste Sterndrive motormerken.

- Basepack Kit bevat 1 xHUB, 1 xFOB, 1 Wire Harness, 1 set waterdichte aansluitingen
- xFOB kan worden gedragen met behulp van een xBAND of xTAG (separaat bestellen)
- xHUB vereist een standaard 2 1/16 inch diameter opening voor montage op console of een beugel
- xHUB is aangesloten op de 12-24v gelijkstroom van de boot en op uw huidige Kill Switch-draden - Voldoet aan ABYC A-33, E11, CE & FCC

Product	Omschrijving
72.380.116	Fell Marine MOB+™ basisset draadloze dodemansknop incl. zender



MOB xTAG

Iedereen kan zijn xFOB dragen op zijn eigen manier. Dit kan met een polsband of deze xTAG. De xTAG set bestaat uit een lanyard met een siliconen houder voor de xTAG (zender) en een zwarte clip. Draag de xTAG met de lanyard of met een clip aan uw kleding of reddingvest.

Product	Omschrijving
72.380.307	Fell Marine MOB+™ xTAG™ rood

MOB+ xBAND

Comfortabele polsband voor het dragen van uw xFOB. De polsband is uitgevoerd in siliconen en heeft een rvs schakel. Leverbaar in diverse kleuren.

Product	Omschrijving
72.380.301	Fell Marine MOB+™ xBAND™ rood
72.380.302	Fell Marine MOB+™ xBAND™ zwart
72.380.303	Fell Marine MOB+™ xBAND™ blauw
72.380.304	Fell Marine MOB+™ xBAND™ geel
72.380.305	Fell Marine MOB+™ xBAND™ rose



MOB+ multi engine harness kit

Product	Omschrijving
72.380.401	Fell Marine MOB+™ multiple engine harness



Hollex noodstopshakelaar

Product	Omschrijving
827001	Hollex noodstopshakelaar met spiraalsnoer model Y
TG-01001	Hollex noodstopshakelaar inboard
TG-01002	Hollex noodstopshakelaar outboard



noodstopclip

Product	Omschrijving
EP-10284	Noodstopclip met spiraalsnoer en 10 sleutels



Motorsteunen



Trillingdempers

De trillingdempers van Exalto zorgen voor comfort aan boord. Exalto biedt een compleet assortiment waarmee u uw voortstuwingsmotoren, generatorset, etc, trillingarm kunt opstellen. Als u uw gegevens, zoals gewicht, gewichtsverdeling, motortype {V- of Lijnmotor, 2- of 4-takt}, toerental en aantal steunpunten, aan ons doorgeeft, kunnen wij berekenen welke trillingdemper u het best kunt gebruiken.

De in de tabellen genoemde hardheden zijn standaard Leverbaar, overige hardheden kunnen op aanvraag geleverd worden. De trillingdempers kunnen geleverd worden met of zonder zware stiften. De kap van de trillingdempers is gegalvaniseerd, de voet is gecoat. Alle trillingdempers zijn goedgekeurd door Bureau Veritas.



PC100 - 140 - 182

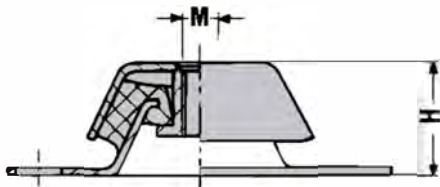

PC100 - 140 - 182

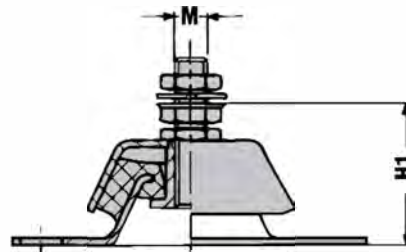

PC100 - 140 - 182

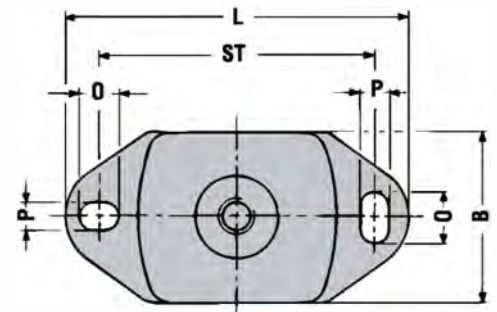

Type PC100

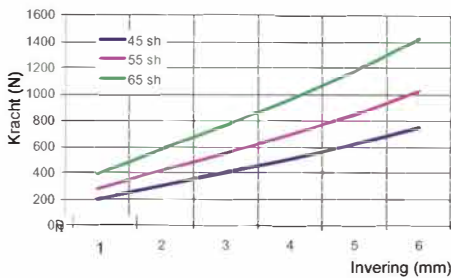

Type PC140

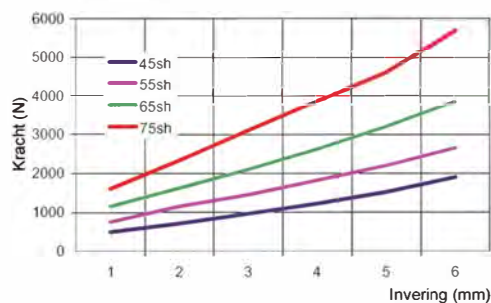

Type PC182

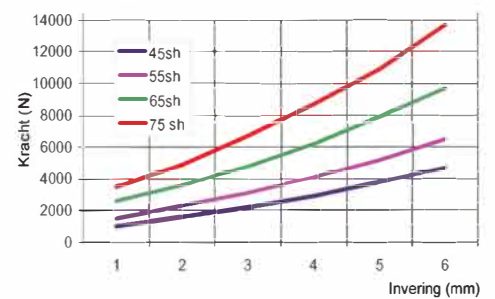



Trillingdemper PC100 met stelunit stift

Deze trillingdemper combineert een optimale trillingsisolatie met een lange levensduur. Dit is een tri-flex demper, dus de trillingen worden in drie richtingen geabsorbeerd. De verhouding in verticale en horizontale stijfheid is zodanig gekozen dat ook de geluidsoverdracht aanzienlijk wordt verminderd. De PC100 is leverbaar in drie hardheden. Voor de PC100 is ook een verloopstift verkrijgbaar van M12 naar M16 (art.code 86100).

Invering : max. 6 mm

				19							
				Max. 6							
Product	Model	B mm	H mm	L mm	M	O mm	P mm	Hardheid (°)	Max. belasting (Kg)	Stijfheid (N/mm)	
86140.45	PC100 stift	60	40	120	M12	14	11	45	75	136	
86140.55	PC100 stift	60	40	120	M12	14	11	55	102,9	185	
86140.65	PC100 stift	60	40	120	M12	14	11	65	142,5	256	



Trillingdemper PC140 met stelunit stift

De PC140 trillingdemper combineert een optimale trillingsisolatie met een lange levensduur. Dit is een tri-flex demper, dus in drie richtingen worden trillingen geabsorbeerd. Door een optimale verhouding tussen de verticale en horizontale stijfheid wordt ook de geluidsoverdracht aanzienlijk verminderd.

De PC140 is leverbaar in vier hardheden.

Invering : max. 6 mm

				24							
				Max. 6							
Product	Model	B mm	H mm	L mm	M	O mm	P mm	Hardheid (°)	Max. belasting (Kg)	Stijfheid (N/mm)	
86240.45	PC140 stift	75	50	184	M16	30	13	45	320		
86240.55	PC140 stift	75	50	184	M16	30	13	55	483		
86240.65	PC140 stift	75	50	184	M16	30	13	65	700		
86240.75	PC140 stift	75	50	184	M16	30	13	75	1033		



Trillingdemper PC182 met stelunit stift

De PC182 trillingdemper combineert een optimale trillingsisolatie met een lange levensduur. Deze tri-flex demper absorbeert trillingen in drie richtingen. De verhouding in verticale en horizontale stijfheid is zodanig gekozen dat ook de geluidsoverdracht aanzienlijk wordt verminderd. De PC182 is leverbaar in vier hardheden. Invering : max. 6 mm

Sleutelwijdte (mm)		30								
Invering (mm)		Max. 6								
Product	Model	B mm	H mm	L mm	M	O mm	P mm	Hardheid (°)	Stijfheid (N/mm)	
86440.45	PC182 stift	112	70	230	M20	26	18	45	733	
86440.55	PC182 stift	112	70	230	M20	26	18	55	1033	
86440.65	PC182 stift	112	70	230	M20	26	18	65	1600	
86440.75	PC182 stift	112	70	230	M20	26	18	75	2233	



Trillingdemper PC100 zonder stelunit stift

Deze trillingdemper combineert een optimale trillingsisolatie met een lange levensduur. Dit is een tri-flex demper, dus de trillingen worden in drie richtingen geabsorbeerd. De verhouding in verticale en horizontale stijfheid is zodanig gekozen dat ook de geluidsoverdracht aanzienlijk wordt verminderd. De PC100 is leverbaar in drie hardheden. Voor de PC100 is ook een verloopstift verkrijgbaar van M12 naar M16 (art.code 86100). Invering : max. 6 mm

Sleutelwijdte (mm)		19								
Invering (mm)		Max. 6								
Product	Model	B mm	H mm	L mm	M	O mm	P mm	Hardheid (°)	Max. belasting (Kg)	Stijfheid (N/mm)
86110.45	PC100 excl.	60	40	120	M12	14	11	45	75	136
86110.55	PC100 excl.	60	40	120	M12	14	11	55	102,9	185
86110.65	PC100 excl.	60	40	120	M12	14	11	65	142,5	256



Trillingdemper PC140 zonder stelunit stift

De PC140 trillingdemper combineert een optimale trillingsisolatie met een lange levensduur. Dit is een tri-flex demper, dus in drie richtingen worden trillingen geabsorbeerd. Door een optimale verhouding tussen de verticale en horizontale stijfheid wordt ook de geluidsoverdracht aanzienlijk verminderd.

De PC140 is leverbaar in vier hardheden.

Invering : max. 6 mm

		Sleutelwijdte (mm)		24					
		Invering (mm)		Max. 6					
Product	Model	B mm	H mm	L mm	M	O mm	P mm	Hardheid (°)	Stijfheid (N/mm)
86210.45	PC140 excl.	75	50	184	M16	30	13	45	320
86210.55	PC140 excl.	75	50	184	M16	30	13	55	483
86210.65	PC140 excl.	75	50	184	M16	30	13	65	700
86210.75	PC140 excl.	75	50	184	M16	30	13	75	1033



Trillingdemper PC182 zonder stelunit stift

De PC182 trillingdemper combineert een optimale trillingsisolatie met een lange levensduur. Deze tri-flex demper absorbeert trillingen in drie richtingen. De verhouding in verticale en horizontale stijfheid is zodanig gekozen dat ook de geluidsoverdracht aanzienlijk wordt verminderd. De PC182 is leverbaar in vier hardheden.

Invering : max. 6 mm

		Sleutelwijdte (mm)		30					
		Invering (mm)		Max. 6					
Product	Model	B mm	H mm	L mm	M	O mm	P mm	Hardheid (°)	Stijfheid (N/mm)
86410.45	PC182 excl.	112	70	230	M20	26	18	45	733
86410.55	PC182 excl.	112	70	230	M20	26	18	55	1033
86410.65	PC182 excl.	112	70	230	M20	26	18	65	1600
86410.75	PC182 excl.	112	70	230	M20	26	18	75	2233

Trillingdempers

De 60.060 trillingdemper heeft een extra grote horizontale stijfheid. Dankzij onder andere een speciale rubbersoort absorbeert de 60.060 trillingen van 1 - 3 cilindermotoren. De trillingdemper kunt u ook toepassen bij de opstelling van generatorsets, pompsets en compressoren. De trillingdemper is leverbaar in drie typen en is doorslagbeveiligd.
Invering : max. 3 mm

Product	Max. belasting (Kg)	Stijfheid (N/mm)
86599	60	196
86600	110	360
86601	150	490

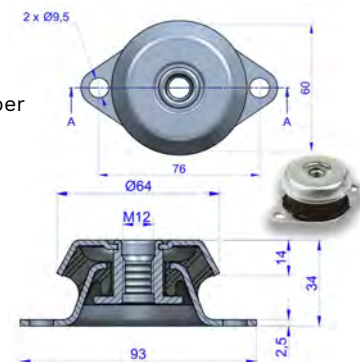

Stelunit stift

Product	Lengte (mm)	Draad 1	Draad 2
86100	110	M16	M12
86101	100	M12	M12
86210	110	M16	M16
86410	130	M20	M20



Shim plaat

Product	Omschrijving
SHIM100	Shim plaatje trillingdemper PC-100 H=3mm
SHIM140	Shim plaatje trillingdemper PC-140 H=4mm
SHIM182	Shim plaatje trillingdemper PC-182 H=5mm





Vibracon Fundatie SM Original

Product	Draad metrisch	Machine belasting (kN)	Max. belasting (kN)
76920	M16 / M18 / M20 (8.8)	15	90
76930	M20 /M22 /M24 (8.8)	25	140
76940	M24 /M27 /M30 (8.8)	35	200
76970	M42 /M45 /M48 (8.8)	120	675
76975	M48 /M52 /M56 (8.8)	160	850
76980	M56 /M60 /M64 (8.8)	225	1150
76985	M64 /M68 /M72 (8.8)	300	1500

Hydraulische stuurinrichtingen





Lecomble & Schmitt complete besturingsset 27KGM

Hydraulische besturingset voor de beroepsvaart. Alle sets bestaan uit één of twee pompen, een cilinder, twee korte hogedrukslangen en aansluitmateriaal. Als u een gewapende hogedrukslang wilt gebruiken in plaats van een koperen of stalen leiding, dan moet u deze slang plus een set verwisselbare slangkoppelingen extra bestellen.

Product	Type cilinder	Inhoud (cc)	Kracht (kgm)
160127	VHM 26 DTP	20	27



Lecomble & Schmitt Hydraulische stuurcilinders

Product	Type cilinder	Inhoud (cc)	Kracht (kgm)	Slang L (mm)	Aansluitingen (B.S.P.)
1650	LC465	239	105	254	1/4"
1660	LC466	352	185	228	1/4"
1670	LC467	464	240	300	1/4"
1684		62,6	27	150	1/8"
1687	LC462	69,2	30	150	1/4"
1688		90	42		1/4"
1689	LC464	120,5	50	200	1/4"
1690	LC451	150	75	200	1/4"
1691	LC463	191	84	204	1/4"



Lecomble & Schmitt Hydraulische stuurpompen met terugslagklep

Product	Type cilinder	Inhoud (cc)	Materiaal	Slang Ø (mm)	Aansluitingen (B.S.P.)
2200804		20	ABS	3	1/8"
2200948		26	ABS	3,5	1/4"
1635	LS331	29	ABS	3,4	1/4"



Lecomble & Schmitt Hydraulische stuurpompen met terugslagklep

De 29 t/m 40 cc stuurpompen hebben een aansluitmaat voor de hydrauliek slang van 2x G1/4. De 60 cc stuurpomp heeft een 2x G3/8 aansluitmaat.

Product	Type cilinder	Inhoud (cc)	Materiaal	Slang Ø (mm)	Aansluitingen (B.S.P.)
1637	LS351	35	ABS	3,4	1/4"
1645	LS330	29	ABS	3,3	1/4"
1646		35	ABS		1/4"
1647		50	ABS	3,4	1/4"
1649	LS430	29	ABS	3,9	1/4"
1693	LS451	40	ABS	3,4	1/4"
2201762		23	ABS	3,3	1/4"



Lecomble & Schmitt Hydraulische stuurpompen zonder terugslagklep

Product	Type cilinder	Inhoud (cc)	Materiaal	Slang Ø (mm)	Aansluitingen (B.S.P.)
1634	LS331	29	ABS	3,4	1/4"
1636	LS351	35	ABS	3,4	1/4"
1644	LS330	29	ABS	3,3	1/4"
1648	LS430	29	ABS	3,9	1/4"
1692	LS451	40	ABS	3,4	1/4"



Lecomble & Schmitt in-line terugslagkleppen

Product	Omschrijving
169963	Lecomble & Schmitt terugslagklep leidingmontage tot 330kg



Lecomble & Schmitt Hydraulische stuurcilinders

Product	Type cilinder	Inhoud (cc)	Kracht (kgm)	Slang L (mm)	Aansluitingen (B.S.P.)
1613	LC453	240	125	204	3/8"
1614	LC454	268	140	228	3/8"
1615	LC455	505	265	228	3/8"
1616	LC456	664	344	300	3/8"
169458	LC458	1167	600	300	1/2"
169460	LC460	3076	1600	400	1/2"
169461	LC461	3798	2000	400	1/2"
169462	LC457	862	450	345	1/2"
169463	LC459	1567	840	300	1/2"



Lecomble & Schmitt Hydraulische stuurpompen met terugslagklep

De 29 t/m 40 cc stuurpompen hebben een aansluitmaat voor de hydrauliek slang van 2x G1/4. De 60 cc stuurpomp heeft een 2x G3/8 aansluitmaat.

Product	Type cilinder	Inhoud (cc)	Materiaal	Slang Ø (mm)	Aansluitingen (B.S.P.)
1625	LS431	36	ABS	5,5	3/8"
1667	LS531	70	ABS	6,5	3/8"
1695	LS432	60	ABS	6,5	3/8"
16952	LS532	90	ABS	6,5	3/8"
2200073		40	ABS		1/4"



Lecomble & Schmitt Hydraulische stuurpompen zonder terugslagklep

Product	Type cilinder	Inhoud (cc)	Materiaal	Slang Ø (mm)	Aansluitingen (B.S.P.)
1624	LS431	36	ABS	5,5	3/8"
1666	LS531	70	ABS	6,5	3/8"
166721		115	ABS		3/8"
1694	LS432	60	ABS	6,5	3/8"
16951	LS532	90	ABS	6,5	3/8"
16954	LS433	105	ABS	16,4	1/2"
16955	LS434	150	ABS	16,4	1/2"
16956	LS437	200	ABS	17	1/2"



Lecomble & Schmitt in-line terugslagkleppen

Product	Omschrijving
16953	Lecomble & Schmitt terugslagklep handpomp 105-150-200cc

LS hydraulische besturing outboard

Ontdek onze hydraulische stuursystemen voor buitenboordmotoren.

Deze eenvoudig te installeren en gemakkelijk te onderhouden hydraulische stuursystemen zijn ontworpen en vervaardigd uit materialen die bestand zijn tegen de zware zee wereld. Daarbij uitermate geschikt zijn voor alle soorten vaartuigen recreatief of professioneel. Ons assortiment is het breedst op de markt. Hierdoor is een nauwkeurige selectie van het meest geschikte systeem mogelijk, waarbij niet alleen de prijs kwaliteit verhouding optimaal is maar ook de betrouwbaarheid, efficiëntie en gebruikerscomfort behouden blijft. Al onze producten hebben een garantie van 2 jaar en zijn CE-goedgekeurd.

Hydraulische besturing voor outboards tot 80 pk - LS 80 PRO

Hydraulische set bestaande uit:

- 1 cilinder VHM EX 80 HP
- 1 Pomp 20 HB LV en set fittingen
- 10 meter flexibele leiding \varnothing 6 mm
- Omwentelingen SB-BB: 3,5
- een installatiehandleiding

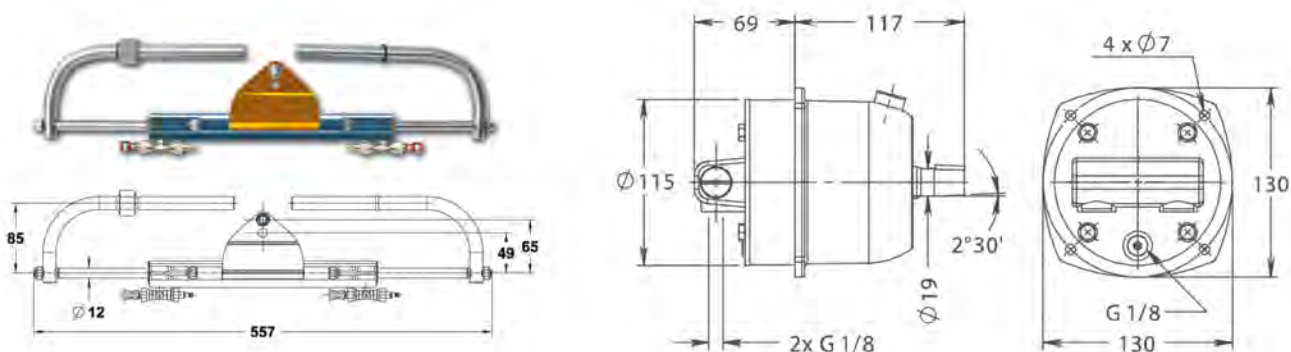

Hydraulische besturing voor outboards tot 125 pk - LS 125 PRO

Hydraulische set bestaande uit:

- 1 cilinder VHM EX 125 HP
- 1 Pomp 20 HB LV en set fittingen
- 10 meter flexibele leiding \varnothing 6 mm
- Omwentelingen SB-BB: 5,4
- een installatiehandleiding

Bij boot snelheden van 40 knoop of meer vragen wij u om contact op te nemen met onze verkoopafdeling.

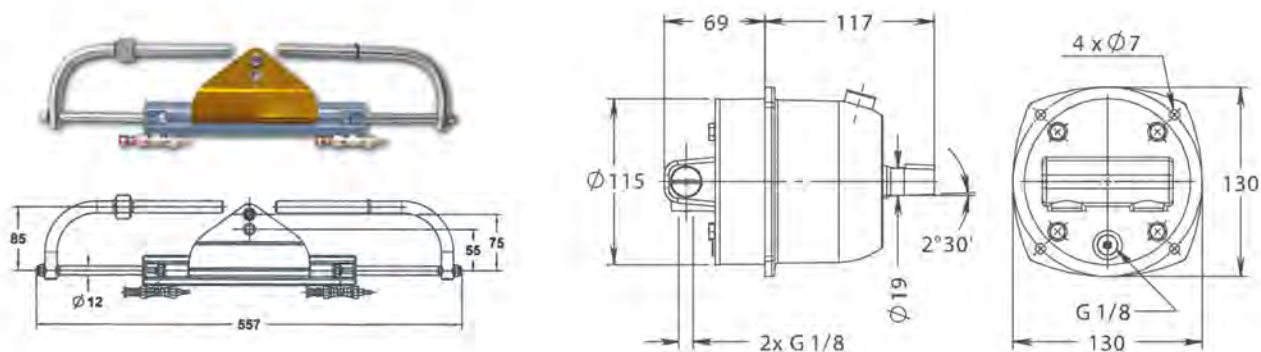

Hydraulische besturing voor outboards tot 175 pk - LS 175 PRO

Hydraulische set bestaande uit:

- 1 cilinder VHM EX 175 HP
- 1 Pomp 26 HB LV en set fittingen
- 10 meter flexibele leiding \varnothing 8 mm
- Omwentelingen SB-BB: 5,4
- een installatiehandleiding

Bij boot snelheden van 40 knoop of meer vragen wij u om contact op te nemen met onze verkoopafdeling.

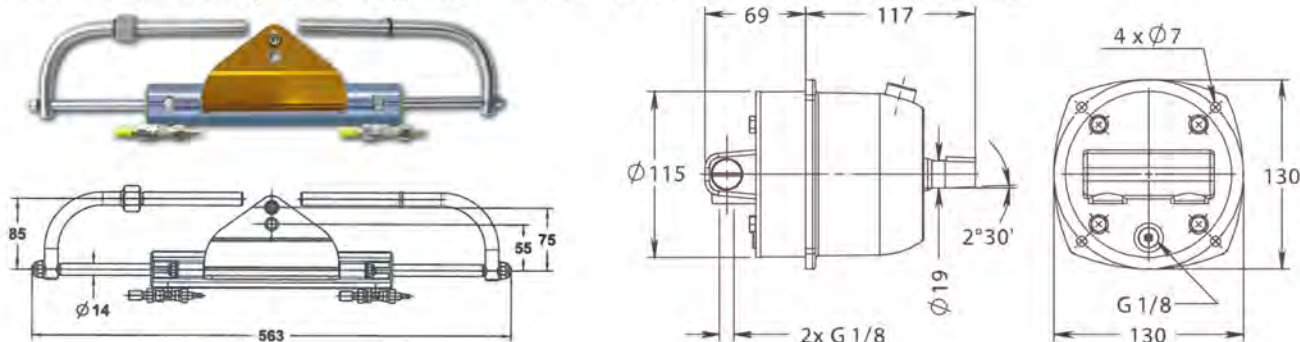

Hydraulische besturing voor outboards tot 225 pk - LS 225 PRO

Hydraulische set bestaande uit:

- 1 cilinder VHM EX 225 HP
- 1 Pomp 26 HB LV en set fittingen
- 10 meter flexibele leiding \varnothing 8 mm
- Omwentelingen SB-BB: 4,9
- een installatiehandleiding

Bij boot snelheden van 40 knoop of meer vragen wij u om contact op te nemen met onze verkoopafdeling.

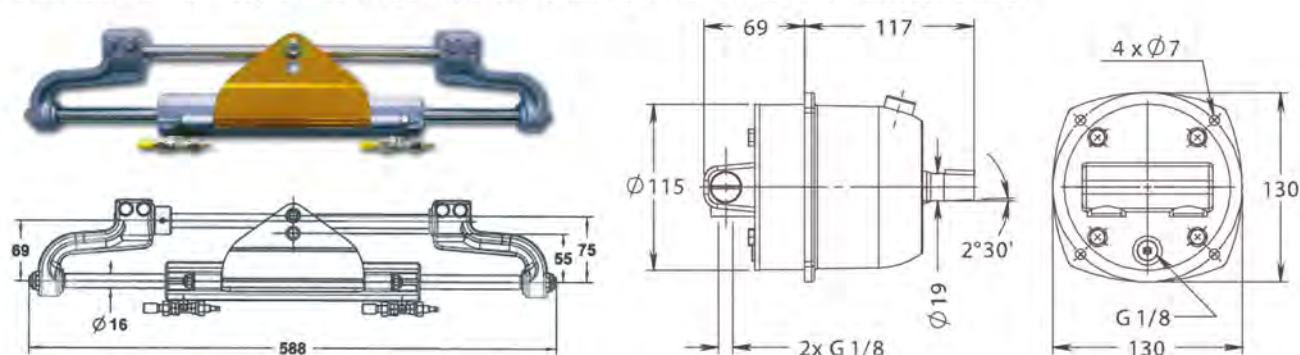

Hydraulische besturing voor outboards tot 350 pk LS 3500 PRO

Hydraulische set bestaande uit:

- 1 cilinder VHM EX 3500 HP
- 1 Pomp 30 HB LV en set fittingen
- 10 meter flexibele leiding \varnothing 8 mm
- Omwentelingen SB-BB: 6,5
- een installatiehandleiding

Bij boot snelheden van 40 knoop of meer vragen wij u om contact op te nemen met onze verkoopafdeling.

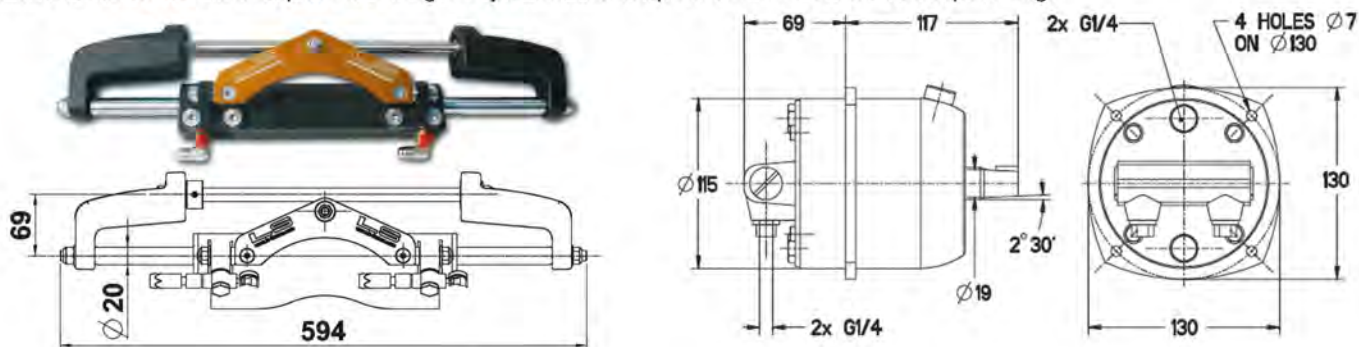



LS hydraulische Besturingsset outboard

Voor toepassingen met twee of meer outboards neemt u dan contact op met onze verkoopafdeling voor advies

Product	Omschrijving
1668	Hydraulische besturing LS226 incl. 10mtr leiding
2203348	Hydraulische besturing LS80PRO incl. 10mtr leiding
2203349	Hydraulische besturing LS125PRO incl. 10mtr leiding
2203350	Hydraulische besturing LS175PRO incl. 10mtr leiding
2203351	Hydraulische besturing LS225PRO incl. 10mtr leiding
2203576	Hydraulische besturing LS3500PRO incl. 10mtr leiding



LS Cilinder Outboard

Verschillende sidemount stuurcilinders voor outboards

De cilinder 28 ST HBA wordt rechtstreeks op het stuurbevestigingssysteem van de hekaandrijvingsmotor gemonteerd. Er is geen extra montagekit nodig. Het is geschikt voor Volvo, OMC, Mercruiser, Yamaha en anderen.

Product	Omschrijving
2200033	Cilinder VHM 28 ST HB sidemount 175pk
2200196	Cilinder VHM 25 ST HBR transommount 175pk
2200358	Cilinder 25 ST HBA for power assisted stern-drives
2200608	Cilinder VHM 32 ST HB sidemount 300pk



LS Cilinder met fittingwerk

Verschillende sidemount stuurcilinders voor outboards

De cilinder 28 ST HBA wordt rechtstreeks op het stuurbevestigingssysteem van de hekaandrijvingsmotor gemonteerd. Er is geen extra montagekit nodig. Het is geschikt voor Volvo, OMC, Mercruiser, Yamaha en anderen.

Product	Omschrijving
2200696	Cilinder VHM 232 H incl. rvs fitwerk
2200830	Cilinder VHM 226 incl. fitwerk



LS Hydraulische Stuur Cilinder VHM EX

Product	Omschrijving
2203315	Cilinder VHM EX 80 HP incl. fitwerk
2203333	Cilinder VHM EX 125 HP incl. fitwerk
2203334	Cilinder VHM EX 175 HP incl. fitwerk
2203335	Cilinder VHM EX 225 HP incl. fitwerk
2203572	Cilinder VHM EX 3500 HP incl. fitwerk



Lecomble & Schmitt Hydraulische stuurpompen met terugslagklep

Product	Type cilinder	Inhoud (cc)	Materiaal	Slang Ø (mm)	Aansluitingen (B.S.P.)
2200804		20	ABS	3	1/8"
2200948		26	ABS	3,5	1/4"
1635	LS331	29	ABS	3,4	1/4"



LS Stuurpomp TILT Systemen

Product	Omschrijving
2203559	Lecomble & Schmitt stuurpomp TILT HB5-pomp 26cc
2203658	Lecomble & Schmitt stuurpomp TILT HB5-pomp 20cc
2203659	Lecomble & Schmitt stuurpomp TILT HB5-pomp 30cc
2203669	Lecomble & Schmitt stuurpomp TILT HB5-pomp 35cc
2203670	Lecomble & Schmitt stuurpomp TILT HB5-pomp 40cc
2203695	Lecomble & Schmitt stuurpomp TILT HB5-pomp 50cc



LS Pompset eleketrisch hydraulisch EV2

Product	Omschrijving
1658	Lecomble & Schmitt pompset elektrisch hydraulisch EV2 12V
1659	Lecomble & Schmitt pompset elektrisch hydraulisch EV2 24V



LS Pompset eleketrisch hydraulisch EV3

Product	Omschrijving
163018	Lecomble & Schmitt pompset elektrisch hydraulisch EV3 12V
163019	Lecomble & Schmitt pompset elektrisch hydraulisch EV3 24V



LS Pompset eleketrisch hydraulisch HF

Product	Omschrijving
163035	Lecomble & Schmitt pomp tbv pompset type HF1-4
1674	Lecomble & Schmitt pompset elektrisch hydraulisch HF1-2,5 24V
1675	Lecomble & Schmitt pompset elektrisch hydraulisch HF1-3 24V
1676	Lecomble & Schmitt pompset elektrisch hydraulisch HF1-4 24V
1677	Lecomble & Schmitt pompset elektrisch hydraulisch HF1-6 24V
1678	Lecomble & Schmitt pompset elektrisch hydraulisch HF1,5-9 24V
1679	Lecomble & Schmitt pompset elektrisch hydraulisch HF1,5-11 24V



LS Pompset eleketrisch hydraulisch RV 12V

Product	Omschrijving
163008	Lecomble & Schmitt pompset elektrisch hydraulisch RV1 12V
163012	Lecomble & Schmitt pompset elektrisch hydraulisch RV3 12V
1656	Lecomble & Schmitt pompset elektrisch hydraulisch RV2 12V



LS Pompset eleketrisch hydraulisch RV 24V

Product	Omschrijving
163009	Lecomble & Schmitt pompset elektrisch hydraulisch RV1 24V
163013	Lecomble & Schmitt pompset elektrisch hydraulisch RV3 24V
1657	Lecomble & Schmitt pompset elektrisch hydraulisch RV2 24V



Afdichtsets Cilinders

Product	Omschrijving
1205846	Afichtset tbv VHM EX281 / VHM EX150HP
167761	Afichtset tbv cilinder LC450 (NA 04-01-08)
167762	Afichtset tbv cilinder LC451 (NA 03-12-07)
167764	Afichtset tbv cilinder LC451 (VOOR 03-12-07)
167765	Afichtset tbv cilinder LC452
167766	Afichtset tbv cilinder LC453 / 454
167767	Afichtset tbv cilinder LC455 / 456
167768	Afichtset tbv cilinder LC457
167769	Afichtset tbv cilinder LC458
167770	Afichtset tbv cilinder LC459
167771	Afichtset tbv cilinder LC460
167772	Afichtset tbv cilinder LC461
167773	Afichtset tbv cilinder LC462 (VOOR 27-05-09)
167774	Afichtset tbv cilinder LC463/465 (VOOR 25-11-09)
167775	Afichtset tbv cilinder LC463/465 (NA 25-11-09)
167776	Afichtset tbv cilinder LC464 (VOOR 08-11-07)
167777	Afichtset tbv cilinder LC466
167778	Afichtset tbv cilinder LC462 (NA 27-05-09)
167779	Afichtset tbv cilinder LC464 (NA 08-11-07)



Afdichtsets Stuurpompen

Product	Omschrijving
167780	Lecomble & Schmitt afdichtset tbv pomp LS330
167781	Lecomble & Schmitt afdichtset tbv pomp LS430 / 450
167782	Lecomble & Schmitt afdichtset tbv pomp LS431/432/531/532
167786	Lecomble & Schmitt afdichtset tbv pomp LS331
167787	Lecomble & Schmitt afdichtset tbv pomp LS433 / LS437
167789	Lecomble & Schmitt afdichtset tbv pomp LS351 / LS451



Onderdelen Stuurpompen

Product	Omschrijving
167743	Lecomble & Schmitt ontluichtingsnippel tbv alle cilinders
167745	Lecomble & Schmitt ontluichtingsnippel tbv pomp LS331
167746	Lecomble & Schmitt ontluichtingsnippel tbv pomp LS431 / 432
167751	Lecomble & Schmitt afdichtset tbv pompset RV2
2202041	Lecomble & Schmitt tie rod 470-710mm
2202102	Lecomble & Schmitt tie rod 710-940mm
2202103	Lecomble & Schmitt tie rod 580-810mm for LS 3500 PRO
2202123	Lecomble & Schmitt tie rod 650-880mm for 2x VHM 3500
2203853	Lecomble & Schmitt vulkit tbv hydraulische besturing



LS Cilinderogen

Product	Omschrijving
167030	Lecomble & Schmitt cilinderroog tbv cilinder LC462
167040	Lecomble & Schmitt cilinderroog tbv cilinder LC450/464/451
167050	Lecomble & Schmitt cilinderroog tbv cilinder LC463 / 465 / 452
167060	Lecomble & Schmitt cilinderroog tbv cilinder LC466/467/453/454
167070	Lecomble & Schmitt cilinderroog tbv cilinder LC455 / 456 / 457



HD slang 3/8

Diameter 10mm 3/8"

De installatie van hydraulische stuursystemen wordt voor u nog gemakkelijker. Exalto levert hydrauliekslangen compleet met aangepaste wartels 12L (M18x1.5) twee inschroefkoppeling 3/8 en kniestuk.

Product	Omschrijving
1609.10000	Hydrauliek slang 3/8" 10mtr met koppelingen
1609.3000	Hydrauliek slang 3/8" 3mtr met koppelingen
1609.4000	Hydrauliek slang 3/8" 4mtr met koppelingen
1609.6000	Hydrauliek slang 3/8" 6mtr met koppelingen
1609.7000	Hydrauliek slang 3/8" 7mtr met koppelingen
1609.8000	Hydrauliek slang 3/8" 8mtr met koppelingen
1609.9000	Hydrauliek slang 3/8" 9mtr met koppelingen

H-flex Hydraulische slang 8 x13mm Twin KIT

Product	Omschrijving
65108015	# H-flex hydraulische slang TWIN 8x13mm-15mtr
65108030	# H-flex hydraulische slang TWIN 8x13mm-30mtr
65108050	# H-flex hydraulische slang TWIN 8x13mm-50mtr

H-flex Hydraulische slang 6,3 x11mm Twin KIT

Product	Omschrijving
65096015	# H-flex hydraulische slang TWIN 6,3x11mm 15mtr
65096030	# H-flex hydraulische slang TWIN 6,3x11mm-30mtr
65096050	# H-flex hydraulische slang TWIN 6,3x11mm-50mtr



Kogelkraan

Product	Omschrijving
167052	Kogelkraan tbv by-pass HD 1/4"
167053	Kogelkraan tbv by-pass HD 3/8"
167054	Kogelkraan tbv by-pass HD 1/2"
41260753	# H-flex kortsluitkraan 8mm leiding
41266203	# H-flex kortsluitkraan 6,3mm leiding

H-flex Hydraulische slang 6,3x11mm

Product	Omschrijving
24206015	# H-flex hydraulische slang 6,3x11mm-15mtr
24206030	# H-flex hydraulische slang 6,3x11mm-30mtr

H-flex Hydraulische slang 8 x13mm KIT

Product	Omschrijving
24208015	# H-flex hydraulische slang 8x13mm-15mtr
24208030	# H-flex hydraulische slang 8x13mm-30mtr
24208050	# H-flex hydraulische slang 8x13mm-50mtr



H-Flex Onderdelen tbv 6,3mm Slang

Product	Omschrijving
41261741	H-flex schroefhuls 6,3mm
41263242	# H-flex aansluitkit 6,3mm (2x pijpje 8mm)
41266181	H-flex koppeling 6,3mm-M14x1,5 (L8) binnendraad
41266182	# H-flex aansluitkit 6,3mm (koppeling M14x1,5)
41266201	H-flex koppeling 6,3mm-M16x1,5 (L10) binnendraad
41266202	# H-flex aansluitkit 6,3mm (koppeling M16x1,5)
41267401	H-flex koppeling 6,3mm-1/4"BSP binnendraad
41267402	# H-flex aansluitkit 6,3mm (koppeling 1/4"BSP)



H-Flex Onderdelen tbv 8mm Slang

Product	Omschrijving
41260751	H-flex koppeling 8mm-M16x1,5 (L10) binnendraad
41260752	# H-flex aansluitkit 8mm (koppeling M16x1,5)
41261751	H-flex schroefhuls 8mm
41263241	H-flex pijpje 8mm
41263261	H-flex pijpje 10mm
41263262	# H-flex aansluitkit 8mm (2x pijpje 10mm)



Slang

Product	Omschrijving
167017	Slang 50cm 1/4" uitwendig en 10mm opname
167018	Slang 50cm 3/8" uitwendig en 12mm opname
167019	Slang 60cm 3/8" uitwendig en 15mm opname



T-Stuk

Product	Omschrijving
167022	T-stuk 10mm 10L M16x1.5
167023	T-stuk 12mm 12L M18x1.5
167024	T-stuk 15mm 15L M22x1.5
167025	T-stuk 18mm 18L M26x1.5



Koppelingen

Product	Omschrijving
167132	Koppeling (t-stuk) TEL-10-DKO



Instelbare knie

Product	Omschrijving
167136	Instelbare knie Eww 10 L Dko
167137	Instelbare knie Eww 12 L DKO
167138	Knie instelbaar Eww 8 L DKO



Montagebouten

Met deze RVS montagebouten kunt u de stuurbuis aan de roerliever monteren.

Product	Omschrijving
167046	Lecomble & Schmitt snelkoppeling rvs ø15mm
167047	Lecomble & Schmitt snelkoppeling rvs ø17mm



Eindschakelaars

Product	Omschrijving
XCK-M121	# Telemecanique eindschakelaar/rolhefboom recht



LS Afwerking

Product	Omschrijving
167029	Lecomble & Schmitt afwerking tbv LS stuurbuis



Hydrauliek olie

Product	Omschrijving
44804	Argos hydraulische olie Haydn 22 (besturing) 1ltr
44804.10	Argos hydraulische olie Haydn 22 (besturing) 5ltr

Olie- en vlakkoelers



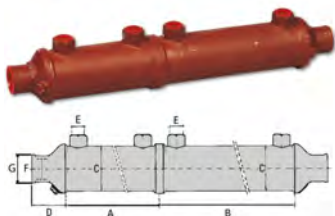

Oliekoelers Dubbele Uitvoering 55 & 75

Deze oliekoelers zijn vervaardigd van zeewaterbestendig brons met standaard aansluitingen. De enkele koelers zijn geschikt voor het koelen van (smeer)olie van motoren, keerkoppelingen of hydraulische systemen. De dubbele uitvoeringen zijn geschikt voor een combinatie van deze voorbeelden. Bij de oliekoelers met een diameter van 75 mm worden beugels meegeleverd. Voor de oliekoelers zijn afwijkende kapjes leverbaar waarbij aansluiting F (binnenmaat) voor type 55 in 1/2", 3/4" en 1 1/4" verkrijgbaar zijn. Voor type 75 is aansluiting F (binnenmaat) verkrijgbaar in 1", 1 1/2" en 2". Vraag er naar bij onze verkoopafdeling.

Materiaal		Staal							
Kleur		Rood							
Product	Model	A mm	B mm	C mm	D mm	E BSP	F Inch-mm	G Inch-mm	Koel (m ²)
11001	55	127	127	55	43	3/8" - 3/8"	1" - 25	1 1/4" - 33	0,08 - 0,08
11002	55	127	178	55	43	3/8" - 3/8"	1" - 25	1 1/4" - 33	0,08 - 0,12
11003	55	178	178	55	43	3/8" - 3/8"	1" - 25	1 1/4" - 33	0,12 - 0,12
21001	75	127	127	75	46	3/8" - 3/8"	1 1/4" - 32	1 1/2" - 42	0,11 - 0,11
21002	75	127	178	75	46	3/8" - 3/8"	1 1/4" - 32	1 1/2" - 42	0,11 - 0,16
21003	75	178	178	75	46	3/8" - 3/8"	1 1/4" - 32	1 1/2" - 42	0,16 - 0,16
21004	75	127	260	75	46	3/8" - 1/2"	1 1/4" - 32	1 1/2" - 42	0,11 - 0,23
21005	75	178	260	75	46	3/8" - 1/2"	1 1/4" - 32	1 1/2" - 42	0,11 - 0,23

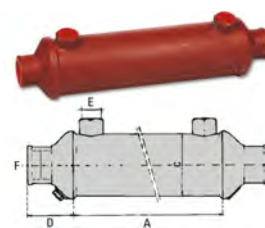

Oliekoelers Enkele Uitvoering 55 & 75

Deze oliekoelers zijn vervaardigd van zeewaterbestendig brons met standaard aansluitingen. De enkele koelers zijn geschikt voor het koelen van (smeer)olie van motoren, keerkoppelingen of hydraulische systemen. Bij de oliekoelers met een diameter van 75 mm worden beugels meegeleverd. Voor de oliekoelers zijn afwijkende kapjes leverbaar waarbij aansluiting F (binnenmaat) voor type 55 in 1/2", 3/4" en 1 1/4" verkrijgbaar zijn. Voor type 75 is aansluiting F (binnenmaat) verkrijgbaar in 1", 1 1/2" en 2". Vraag er naar bij onze verkoopafdeling.

Materiaal		Staal						
Kleur		Rood						
Product	Model	A mm	C mm	D mm	E BSP	F Inch-mm	G Inch-mm	Koel (m ²)
10001	55	127	55	43	3/8"	1" - 25	1 1/4" - 33	0,08
10002	55	153	55	43	3/8"	1" - 25	1 1/4" - 33	0,10
10003	55	178	55	43	3/8"	1" - 25	1 1/4" - 33	0,12
10004	55	229	55	43	3/8"	1" - 25	1 1/4" - 33	0,15
10005	55	305	55	43	3/8"	1" - 25	1 1/4" - 33	0,21
20001	75	127	75	46	3/8"	1 1/4" - 32	1 1/2" - 42	0,11
20002	75	178	75	46	3/8"	1 1/4" - 32	1 1/2" - 42	0,16
20003	75	260	75	46	1/2"	1 1/4" - 32	1 1/2" - 42	0,23
20004	75	305	75	46	1/2"	1 1/4" - 32	1 1/2" - 42	0,27
20005	75	356	75	46	1/2"	1 1/4" - 32	1 1/2" - 42	0,32
20006	75	406	75	46	1/2"	1 1/4" - 32	1 1/2" - 42	0,37
20007	75	457	75	46	1/2"	1 1/4" - 32	1 1/2" - 42	0,42
20008	75	508	75	46	1/2"	1 1/4" - 32	1 1/2" - 42	0,46



Vlakkoelers 140

Een koelsysteem voor de plezier- en beroepsvaart. Het systeem wordt aan de binnenkant tegen de huid van het schip gelast, zodat er geen delen onder het schip uitsteken. De vlakkoelers zijn geschikt op plaatsen met een geringe inbouwhoogte. De koelers zijn zeewaterbestendig. Voor de ontluchting wordt een dikwandige lasbocht meegeleverd. De leiding die hieraan gekoppeld worden, moeten onder de waterspiegel gemonteerd worden. De vlakkoelers hebben een geheel bronzen binnenwerk en een geheel gestraalde stalen behuizing. De bronzen kappen van type 140 hebben een slang- of draadaansluiting. De overige koelers hebben een flensaansluiting, waarbij een set contraflenzen en pakkingen wordt meegeleverd. Deze vlakkoelers worden standaard met zinkanode geleverd. Het benodigd koeloppervlak kan voor u worden uitgerekend, neem hiervoor contact op met de afdeling verkoop.

Materiaal		Staal						
Kleur		Rood						
Product	Model	A mm	B mm	C mm	D mm	Wanddikte (mm)	Aansluiting (inch)	Koel (m ²)
700060	140-60	410	290	170	205	8	1 1/4"	0,52
700090	140-90	560	440	170	205	8	1 1/4"	0,76
700120	140-20	710	590	170	205	8	1 1/4"	1,03
700135	140-135	860	740	170	205	8	1 1/2"	1,3
700150	140-150	940	820	170	205	8	1 1/2"	1,45



Vlakkoelers 165, 200 & 230

Een koelsysteem voor de plezier- en beroepsvaart. Het systeem wordt aan de binnenkant tegen de huid van het schip gelast, zodat er geen delen onder het schip uitsteken. De vlakkoelers zijn geschikt op plaatsen met een geringe inbouwhoogte. De koelers zijn zeewaterbestendig. Voor de ontluchting wordt een dikwandige lasbocht meegeleverd. De leiding die hieraan gekoppeld worden, moeten onder de waterspiegel gemonteerd worden. De vlakkoelers hebben een geheel bronzen binnenwerk en een geheel gestraalde stalen behuizing. De bronzen kappen van type 140 hebben een slang- of draadaansluiting. De overige koelers hebben een flensaansluiting, waarbij een set contraflenzen en pakkingen wordt meegeleverd. Deze vlakkoelers worden standaard met zinkanode geleverd. Het benodigd koeloppervlak kan voor u worden uitgerekend, neem hiervoor contact op met de afdeling verkoop.

Product	Model	A mm	B mm	C mm	D mm	Wanddikte (mm)	Aansluiting (inch)	Koel (m ²)
710150	165-150	710	550	230	260	10	1 1/2"	1,48
710200	165-200	860	700	230	260	10	1 1/2"	1,91
710250	165-250	1010	850	230	310	10	1 1/2"	2,34
720240	200-240	770	590	275	310	12	2"	2,05
720300	200-300	970	790	275	310	12	2"	2,79
720375	200-375	1170	990	275	310	12	2"	3,53
730400	230-400	990	750	350	360	12	2 1/2"	3,72
730500	230-500	1240	1000	350	360	12	2 1/2"	5,02



Expansietanks

Deze stalen expansietanks zijn voorzien van een 1" gasdraad aansluiting. Ze worden geleverd compleet met overdrukdop. Leverbaar in drie verschillende uitvoeringen. Zoekt u een tank met andere aansluiting(en) of een tank met peilglas en Murphy switch? Neemt u dan contact op met onze verkoopafdeling.

Product	Inhoud (l)	Breedte (mm)	Hoogte (mm)	Diepte (mm)	Materiaal	Kleur
170005	5	250	260	120	Staal	Rood
170024	24	380	400	200	Staal	Rood
170040	40	480	500	200	Staal	Rood



Hollex olietanks

Deze olietankjes zijn van RVS en leverbaar in twee afmetingen. De tankjes zijn voorzien van een vuldop B.S.P. 1/2" met ontluchting en een peilglas. Voorzien van aangelaste ophangbeugels.

Product	Omschrijving	Tank inhoud (l)
69010	Hollex Olietank OT4-RVS316-4 ltr.-M.	4
69011	Hollex Olietank OT6-RVS316-6 ltr.-M	6



Overdrukdoppen

Kwaliteitsvuldop met overdrukbeveiliging. Deze overdrukdop is gemaakt van messing.

Product	Omschrijving	Geschikt voor
104001	Losse dop klein 0,5bar tbv overdrukdop	104002
104002	Losse hals klein tbv overdrukdop	104001
104004	Losse dop groot 0,5bar tbv overdrukdop	104005
104005	Losse hals groot tbv overdrukdop	104004

Stuur bekabeling

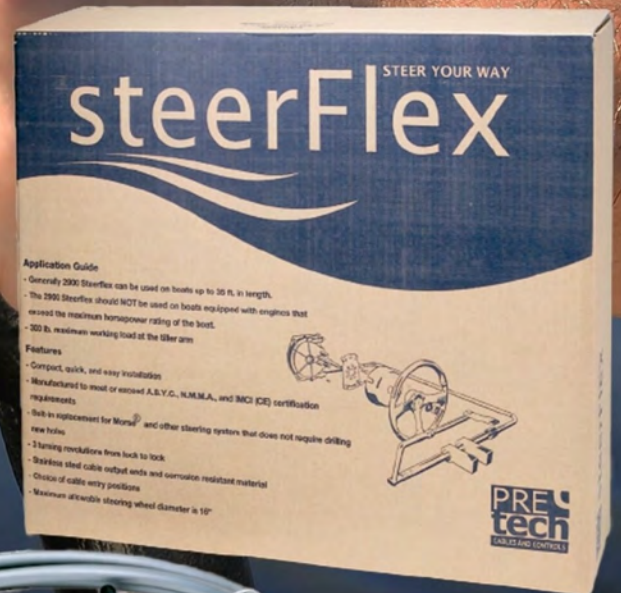

Application Guide

- Generally 2000 SteerFlex can be used on boats up to 20 ft. in length.
- The 2000 SteerFlex should NOT be used on boats equipped with engines that exceed the maximum horsepower rating of the boat.
- 200 lb. maximum working load at the tiller arm

Features

- Compact, quick, and easy installation
- Manufactured to meet or exceed A.S.V.C., N.M.M.A., and MCI (CE) certification requirements
- Suits in replacement for Mural® and other steering systems that does not require drilling new holes
- 1 turning revolution from lock to lock
- Stainless steel cable output ends and corrosion resistant material
- Choice of cable entry profiles
- Maximum allowable steering wheel diameter is 10"



PREtech
TILLER AND CONTROLS

Toebehoren kabelbesturing

Product	Omschrijving
SF370480	Maxflex kabelgeleider 290mm
SF370480-1	Maxflex einddop kabelgeleider zwart rubber
SF370480-2	Maxflex bus nylon tbv kabelgeleider
SF370481	Maxflex gedeelde kogel
SF370483	Maxflex kabelgeleider rvs 290mm
SF370610	Maxflex spiegel montageset
SF370611	Maxflex montageset spiegeldoorvoering rvs
SF370613	Maxflex montageset spiegeldoorvoering
SF370614	Maxflex spiegel montageset Z-drive Volvo
SF370616	Maxflex spiegel montageset Z-drive hoog
SF370617	Maxflex spiegel montageset Z-drive laag
SF370618	Maxflex vorkeindkit (incl. bouten)
SF370619	Maxflex kogelgewricht rvs tbv stuurkabel
SF370621	Maxflex tillerarm rvs
SF370623	Maxflex kabeluitlooppijp tbv 12" stuurkabel
SF370633	Maxflex vorkeind



3000 gen II stuursysteem

Het 3000 Gen II stuursysteem is geschikt voor boten tot 250 pk met een stuurwieldiameter van maximaal 408 mm. Ook dit stuursysteem is eenvoudig te monteren. De kabelaansluitingen bestaan uit corrosie bestendige materialen. Vervanging stuurkop voor de volgende merken: Teleflex, Safe-T QC, Safe-T Uflex en T71FC.

Kenmerken:

- Omwentelingen stuurwiel: 3.8
- Standaard 3/4" conische as
- RVS Stuurkabel

Het 3000 GEN II Stuursysteem wordt compleet geleverd. Een set bestaat uit de volgende onderdelen: stuurkop, montageset en de stuurkabel.

3000 Gen II Stuursysteem

FT	Art. nummer	FT	Art. nummer
5	SF315005	18	SF315018
6	SF315006	19	SF315019
7	SF315007	20	SF315020
8	SF315008	21	SF315021
9	SF315009	22	SF315022
10	SF315010	23	SF315023
11	SF315011	24	SF315024
12	SF315012	25	SF315025
13	SF315013	26	SF315026
14	SF315014	27	SF315027
15	SF315015	28	SF315028
16	SF315016	29	SF315029
17	SF315017	30	SF315030





L.T. rotary stuursysteem

Het L.T. Rotary stuursysteem is geschikt voor boten tot 55 pk met een stuurwioldiameter van maximaal 408 mm. Het compacte systeem is snel te monteren.

Kenmerken:

- Omwentelingen stuurwiel: 2.5
- Minimum stuurkabel radius 8" (203.2)
- Standaard met 90° montageset

Het L.T. Rotary stuursysteem wordt compleet geleverd.

Een set bestaat uit de volgende onderdelen: stuurkop, montageset en de stuurkabel.

L.T. Rotary Stuursysteem

FT	artikel nr	FT	artikel nr
5	SF208005	13	SF208013
6	SF208006	14	SF208014
7	SF208007	15	SF208015
8	SF208008	16	SF208016
9	SF208009	17	SF208017
10	SF208010	18	SF208018
11	SF208011	19	SF208019
12	SF208012	20	SF208020



ZTS gen II stuursysteem

Met dit stuursysteem is er geen motorkracht voelbaar (zero feedback). Ideaal om volop te kunnen genieten. Het ZTS Gen II stuursysteem is uitermate geschikt voor boten tot 250 pk. Het stuursysteem met RVS stuurkabel is eenvoudig te monteren. De aansluitingen bestaan uit corrosie bestendige materialen.

Het ZTS Gen II stuursysteem is conform: A.B.Y.S., N.M.N.A., I.M.C.I. en CE.

Vervanging stuurkop voor de volgende merken: Teleflex, Safe-T QC, NFB Safe-T II Uflex, T71FC, T73NRFC en NFB 4.2.

Kenmerken:

- RVS Stuurkabel
- Eenvoudig te monteren
- Omwentelingen stuurwiel 3.8
- Standaard 3/4 " conische as
- Minimum stuurkabel radius 8" (203.2 mm)

Het ZTS GEN II Stuursysteem wordt compleet geleverd.

Een set bestaat uit de volgende onderdelen: stuurkop, montageset en de stuurkabel.

ZTS Gen II Stuursysteem

FT	artikel nr	FT	artikel nr
6	SF560006	19	SF560019
7	SF560007	20	SF560020
8	SF560008	21	SF560021
9	SF560009	22	SF560022
10	SF560010	23	SF560023
11	SF560011	24	SF560024
12	SF560012	25	SF560025
13	SF560013	26	SF560026
14	SF560014	27	SF560027
15	SF560015	28	SF560028
16	SF560016	29	SF560029
17	SF560017	30	SF560030
18	SF560018		

Stuursysteem onderdelen

Product	Omschrijving
SF500012	Maxflex bezel montageset 3000 Generation II/ZTS 90°
SF500014	Maxflex bezel montageset 3000 Generation II/ZTS 20°
SF700010	Maxflex stuurkop tbv stuursysteem 3000 Generation II single
SF700020	Maxflex stuurkop tbv stuursysteem 3000 Generation II twin
SF700040	Maxflex stuurkop tbv stuursysteem ZTS Generation II single
SF700050	Maxflex stuurkop tbv stuursysteem ZTS Generation II twin



Stuurkabel lt

Stuurkabel LT

FT	artikel nr	FT	artikel nr
6	SF250006	13	SF250013
7	SF250007	14	SF250014
8	SF250008	15	SF250015
9	SF250009	16	SF250016
10	SF250010	17	SF250017
11	SF250011	18	SF250018
12	SF250012	19	SF250019
		20	SF250020



Stuurkabel rvs

Stuurkabel rvs(3000/ZTS/Ultraflex/Teleflex)

FT	artikel nr	FT	artikel nr	FT	artikel nr
6	SF550006	14	SF550014	22	SF550022
7	SF550007	15	SF550015	23	SF550023
8	SF550008	16	SF550016	24	SF550024
9	SF550009	17	SF550017	25	SF550025
10	SF550010	18	SF550018	26	SF550026
11	SF550011	19	SF550019	27	SF550027
12	SF550012	20	SF550020	28	SF550028
13	SF550013	21	SF550021	29	SF550029
				30	SF550030



Tilt systeem compleet

TILT systeem

Met het TILT systeem kan de positie van het stuurwiel in hoogte aangepast worden. Bent u op zoek naar vrijheid, flexibiliteit en comfort dan is het Tilt systeem perfect voor u! Het stuurwiel kan nu naar uw wens worden aangepast. Het Tilt systeem heeft een bereik van 40°. Het stuurwiel kan op vijf posities vastgezet worden.

Het Tilt systeem wordt compleet geleverd. Een set bestaat uit de volgende onderdelen: stuurkop, afdekhoes en Tilt unit.

Uiteraard zijn er ook losse onderdelen verkrijgbaar.

Product	Omschrijving
SF700014	Maxflex tilt set 3000 Generation II single
SF700024	Maxflex tilt set 3000 Generation II twin
SF700044	Maxflex tilt set ZTS Generation II single
SF700054	Maxflex tilt set ZTS Generation II twin



Tilt systeem stuurkop

Product	Omschrijving
SF260303	Maxflex stuurkop LT met bezel montageset 90°
SF370252	Maxflex stuurkop tbv stuursysteem 2000 single
SF370853	Maxflex stuurkop tbv stuursysteem 2000 twin
SF370974	Maxflex stuurkop tbv tilt unit 2000 single
SF700012	Maxflex stuurkop tbv tilt unit 3000 Generation II single
SF700022	Maxflex stuurkop tbv tilt unit 3000 Generation II twin
SF700042	Maxflex stuurkop tbv tilt unit ZTS Generation II single
SF700052	Maxflex stuurkop tbv tilt unit ZTS Generation II twin



Tilt systeem

Product	Omschrijving
SF370979	Maxflex tilt unit

Tilt systeem onderdelen

Product	Omschrijving
SF370297	Maxflex kabeluitlooppijp



Outboard

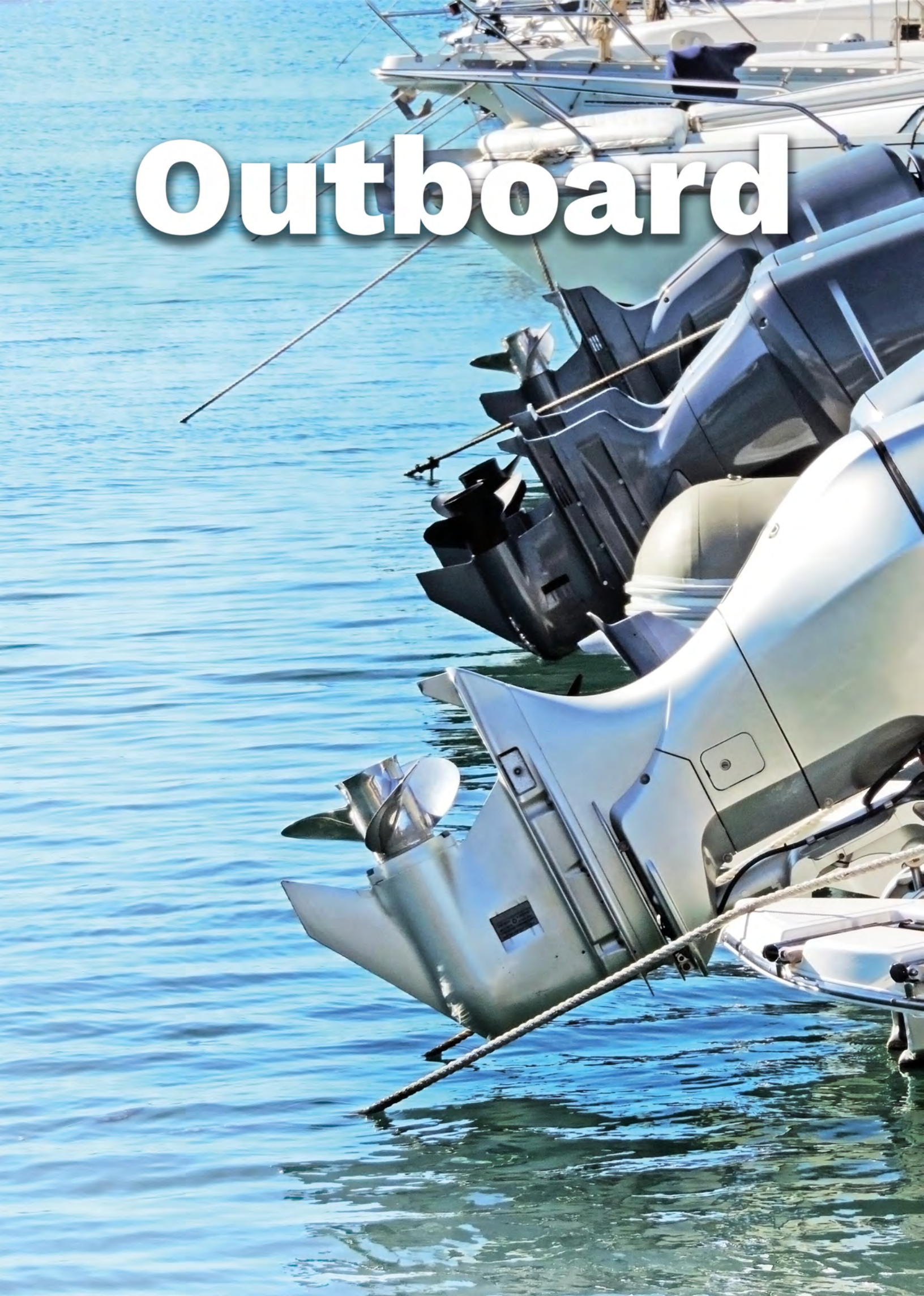



Hollex kabeldoorvoer

Product	Materiaal	Kleur	Kabeld Ø	Ø	Hoogte
TG-09017	Rubber	Wit	12	105	64
TG-09018	Rubber	Zwart	12	105	64
TG-09020	Rubber	Zwart	8	90	100
TG-09021	Rubber	Wit	5	72	105
TG-09022	Rubber	Zwart	5	72	105



Hollex kabelbescherming spiraal

Product	Materiaal	Kleur	Lengte (mm)	Ø uitwendig (mm)
TG-09023	Kunststof	Grijs	800	60



Hoosbakje

Product	Materiaal	Kleur	Inhoud (l)
EP-510010	Kunststof	Rood	1



SE sport trimvlak

De SE Sport hydrofoel biedt de oplossing voor het dansen van de boot als deze op hoge snelheid vaart met kleine golven. De boot komt bij een laag toerental in plané, de neus blijft laag en de boot is veel beter bestuurbaar met name in de bochten. Dit alles levert tevens een brandstofbesparing op.

De SE Sport is in verschillende uitvoeringen te verkrijgen voor de verschillende buitenboord motoren in de kleuren zwart, wit en donkergrijs metallic.

Product	Omschrijving	Geschikt voor	Kleur
SE72424	SE Sport 200	motoren tot 35 pk	Zwart
SE72426	SE Sport 200	motoren tot 35 pk	Donkergrijs metallic
SE71614	SE Sport 300	motoren vanaf 40 pk	Zwart
SE71615	SE Sport 300	motoren vanaf 40 pk	Wit
SE71616	SE Sport 300	motoren vanaf 40 pk	Donkergrijs metallic
SE74644	SE Sport 400	motoren vanaf 40pk	Zwart
SE74646	SE Sport 400	motoren vanaf 40pk	Donkergrijs metallic
SE73435	SE Sport Clip	SE Sport 200/300 series	Zwart

Eastner trimvlak

Product	Materiaal	Kleur	Geschikt voor
EP-880620	Polypropyleen	Zwart	motoren tot 50 pk

**Motorhendel verlenger**

Product	Variabele L	Min. L (mm)	Max. L(mm)
EP-16125	Ja	430	635
EP-16140	Ja	1016	1016

**Hollex spiegel beschermplaat**

Product	Materiaal	Kleur	Lengte (cm)	Breedte(cm)
TG-09004	Kunststof	Wit	21	30

**Hollex spiegel beschermplaat**

Product	Materiaal	Kleur	Lengte (cm)	Breedte(cm)
TG-09003	Kunststof	Zwart	72	10

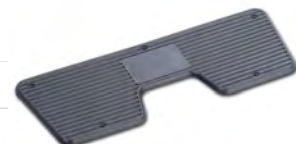

Dek & vlucht Luiken





Alle andere onderdelen, inclusief scharnieren en hendels, zijn gemaakt van roestvrije materialen. Het afdichtrubber is gemaakt van siliconenrubber. Er zijn geen scherpe hoeken waar kleding of lijnen achter kunnen blijven haken.

HET JUISTE PROFIEL IN ELK DETAIL

Met Gebo Flushline luiken, krijgt u het beste van alles:

Een mooie vormgeving en volledige flexibiliteit in kleur en afwerking. Net als al onze luiken en patrijspooten, worden Flushline luiken gemaakt uit zeewaterbestendig ge anodiseerd aluminium van de beste kwaliteit.

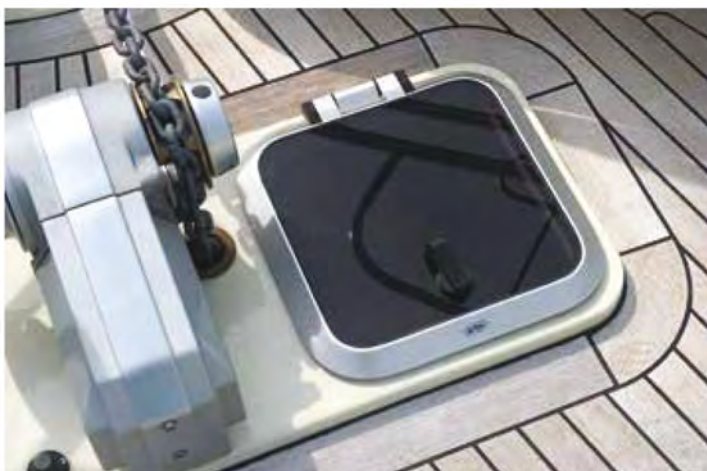

Voor extra gemak, zijn uitstel lers als optie leverbaar voor alle modellen, met uitzondering van de kleinste afmeting.

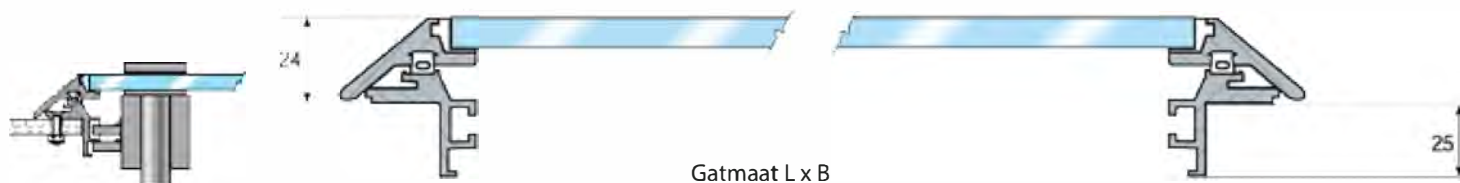

PLUSPUNTEN FLUSHLINE LUIKEN:

- ✓ glatte / vloeiende vormgeving;
- ✓ opening tot 180 graden;
- ✓ unieke Airco-Lock anti-diefstal ventilatie stand;
- ✓ unieke waterkering;
- ✓ afneembare uitsteller;
- ✓ standaard CE Klasse A Oceaan

DE GEBO MAATWERK OPTIE

Gebo biedt tevens de mogelijkheid om luiken op maat te laten maken. Neem contact met ons op voor een prijsopgave.

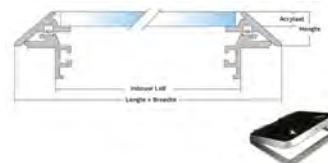

Gebo Flushline Vluchtluiken

Door de strakke, gestroomlijnde vormgeving van de FlushLine vluchtluiken zijn er geen scherpe hoeken aan de luiken waar kleding of lijnen achter kunnen blijven hangen. De luiken zijn uitgevoerd in een extra laag profiel. Voor deze vluchtluiken is een muggenhor leverbaar en een rolgordijn met hor. Let op: Bij het toepassen van een binnenrand kan slechts een rolhorgordijn worden gemonteerd, dus geen standaard hor.

Materiaal		Acrylaat		Aluminium				
Toepassingsgebied		A	B	C	D	D Area II		
Product	Acrylaat (mm)	Lengte (mm)	Breedte (mm)	Hoogte (mm)	Inbouw L (mm)	Inbouw B(mm)	Radius (mm)	
80.50.26.00	10	315	315	24	260	260	42	
80.50.30.00	10	330	330	24	275	275	42	
80.50.31.00	10	365	365	24	310	310	42	
80.50.35.00	10	380	240	24	325	185	42	
80.50.60.00	10	475	475	24	420	420	42	
80.50.40.60	10	495	495	24	440	440	42	
80.50.40.01	10	505	375	24	450	320	42	
80.50.80.00	10	525	525	24	470	470	42	
80.50.01.29	10	550	550	24	495	495	95	
80.50.70.50	10	555	425	24	500	370	42	
80.55.90.00	10	565	565	24	510	510	42	
80.55.90.50	10	565	565	24	510	510	42	
80.55.50.00	10	585	490	24	530	435	42	
80.55.10.00	10	675	675	24	620	620	42	
80.55.00.54	10	675	675	24	620	620	42	

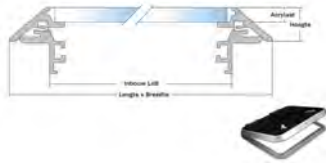

Gebo Standaard Vluchtluiken met Flens

Het frame van dit vluchtluik is aan de onderkant voorzien van een flens. Bij uw vluchtluik kunt u ook een aluminium muggenhor of een hor met rolgordijn bestellen. Let op: Bij het toepassen van een binnenrand kan slechts een rolhorgordijn worden gemonteerd, dus geen standaard hor.

Materiaal		Acrylaat		Aluminium			
Toepassingsgebied		A	B	C	D	D Area II	
Product	Acrylaat (mm)	Lengte (mm)	Breedte (mm)	Hoogte (mm)	Inbouw L (mm)	Inbouw B(mm)	Radius (mm)
80.21.10.00	10	505	375	40	450	320	55
80.21.20.00	10	555	425	40	500	370	55
80.21.30.00	10	555	555	40	500	500	55
80.21.40.00	15	675	675	40	620	620	55
80.21.45.00	15	735	615	40	680	550	55
80.30.10.00	15	955	655	40	900	600	55

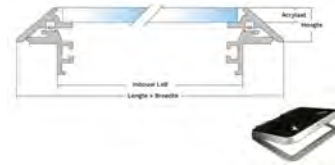

Gebo Standaard Vluchtluiken

Het frame van dit standaard vluchtluik heeft een vlakke onderkant voor aanpassing aan bijna elk type dekconstructie. Bij uw vluchtluik kunt u ook een aluminium muggenhor of een hor met rolgordijn bestellen.

Product	Materiaal Toepassingsgebied	Acrylaat		Aluminium		Hoogte (mm)	Inbouw L (mm)	Inbouw B(mm)	Radius (mm)
		A	B	C	D				
80.20.10.00	10			260	260	40	200	200	30
80.20.27.00	10			320	320	40	260	260	30
80.20.20.00	10			385	245	40	325	185	30
80.20.90.00	10			401	256	40	341	196	30
80.21.00.00	10			470	470	40	410	410	30
80.20.30.00	10			510	380	40	450	320	30
80.20.80.00	10			511	511	40	451	451	30
80.90.01.29	10			550	550	40	495	495	95
80.20.40.00	10			560	430	40	500	370	30
80.20.50.00	10			560	560	40	500	500	30
80.80.50.00	10			560	560	40	500	500	30
80.20.60.00	15			680	680	40	620	620	30
80.20.70.00	15			860	860	40	800	800	30
80.20.75.00	15			960	960	40	900	900	30

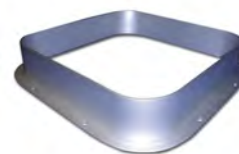

Binnenrand Flushline Vluchtuik Aluminium

Bij het toepassen van een binnenrand kan alleen een rolhorgordijn worden gemonteerd, dus geen standaard hor.

Materiaal	Aluminium	
Product	Omschrijving	Geschikt voor
80.07.27.50	Gebo tbv Flushline luik 275x275mm	80.50.30.00
80.07.37.00	Gebo tbv Flushline luik 325x185mm	80.50.35.00
80.04.20.00	Gebo tbv Flushline luik 420x420mm	80.50.60.00
80.07.35.00	Gebo tbv Flushline luik 450x320mm	80.50.40.01
80.07.36.00	Gebo tbv Flushline luik 470x470mm	80.50.80.00
80.05.37.00	Gebo tbv Flushline luik 500x370mm	80.50.70.50
80.05.10.00	Gebo tbv Flushline luik 510x510mm	80.55.90.00
80.05.62.00	Gebo tbv Flushline luik 620x620mm	80.55.00.54 / 80.55.10.00

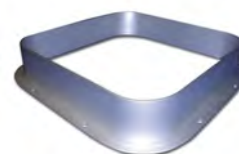

Binnenrand Vluchtuik Aluminium

Bij het toepassen van een binnenrand kan alleen een rolhorgordijn worden gemonteerd, dus geen standaard hor.

Materiaal	Aluminium	
Product	Omschrijving	Geschikt voor
80.07.00.06	Gebo tbv luik 200x200mm	80.20.10.00
80.07.26.00	Gebo tbv luik 260x260mm	80.20.27.00
80.07.10.00	Gebo tbv luik 325x185mm	80.20.20.00
80.03.41.00	Gebo tbv luik 341x196mm	80.20.90.00
80.04.10.41	Gebo tbv luik 410x410mm	80.21.00.00
80.07.45.03	Gebo tbv luik 450x320mm	80.20.30.00
80.07.40.00	Gebo tbv luik 500x370mm	80.20.40.00
80.07.45.00	Gebo tbv luik 500x370mm	80.21.20.00
80.07.50.00	Gebo tbv luik 500x500mm	80.20.50.00
80.07.51.00	Gebo tbv luik 500x500mm	80.21.30.00
80.07.39.00	Gebo tbv luik 620x620mm	80.21.40.00
80.07.68.05	Gebo tbv luik 680x550mm	80.21.45.00
80.07.61.00	Gebo tbv luik 620x620mm	80.20.60.00
80.07.80.80	Gebo tbv luik 800x800mm	80.20.70.00



Hor Flushline Vluchtluik

Het muggenhor is gemaakt van aluminium. Het rolgordijn is ook voorzien van een muggenhor.

Materiaal	Aluminium	
Product	Omschrijving	Geschikt voor
84.50.00.00	Gebo hor tbv Flushline vluchtluik 275x275mm	80.50.30.00
84.50.00.12	Gebo hor tbv Flushline vluchtluik 325x185mm	80.50.35.00
84.50.00.01	Gebo hor tbv Flushline vluchtluik 420x420mm	80.50.60.00
84.50.00.09	Gebo hor tbv Flushline vluchtluik 450x320mm	80.50.40.01
84.50.00.02	Gebo hor tbv Flushline vluchtluik 470x470mm	80.50.80.00
84.50.00.04	Gebo hor tbv Flushline vluchtluik 500x370mm	80.50.70.50
84.50.00.03	Gebo hor tbv Flushline vluchtluik 510x510mm	80.55.90.00
84.50.00.05	Gebo hor tbv Flushline vluchtluik 620x620mm	80.55.10.00



Hor voor vluchtluik

Het muggenhor is gemaakt van aluminium. Het rolgordijn is ook voorzien van een muggenhor.

Materiaal	Aluminium	
Product	Omschrijving	Geschikt voor
84.55.01.30	Gebo hor tbv vluchtluik 451x451mm	80.20.80.00
84.55.00.42	Gebo hor tbv vluchtluik	80.21.30.00
84.55.01.21	Gebo hor tbv vluchtluik	80.20.20.00
84.55.01.23	Gebo hor tbv vluchtluik	84.20.30.00
84.55.01.24	Gebo hor tbv vluchtluik	80.20.40.00
84.55.01.29	Gebo hor tbv vluchtluik	80.21.00.00
84.55.00.45	Gebo hor tbv vluchtluik	80.21.45.00
84.55.00.49	Gebo hor tbv vluchtluik	80.23.00.00
84.55.01.20	Gebo hor tbv vluchtluik	80.20.10.00
84.55.00.40	Gebo hor tbv vluchtluik	80.21.10.00
84.55.01.26	Gebo hor tbv vluchtluik	80.20.60.00
84.55.01.28	Gebo hor tbv vluchtluik	80.20.90.00
84.55.00.41	Gebo hor tbv vluchtluik	80.21.20.00
84.55.00.43	Gebo hor tbv vluchtluik	80.21.40.00
84.55.00.44	Gebo hor tbv vluchtluik	80.30.10.00
84.55.01.22	Gebo hor tbv vluchtluik	80.20.27.00
84.55.01.25	Gebo hor tbv vluchtluik	80.20.50.00
84.55.01.31	Gebo hor tbv vluchtluik	80.20.70.00



Hor/ rolgordijn vluchtluik

Het muggenhor is gemaakt van aluminium. Het rolgordijn is ook voorzien van een muggenhor.

Materiaal	Aluminium Kunststof	
Product	Omschrijving	Geschikt voor
84.70.01.50	Gebo hor/rolgordijn 564x475mm tbv luik 450x320mm	80.20.30.00, 80.21.10.00
84.70.01.51	Gebo hor/rolgordijn 616x525mm tbv luik 500x370mm	80.20.40.00, 80.21.20.00
84.70.01.52	Gebo hor/rolgordijn 590x560mm tbv luik 510x510mm	80.20.50.00, 80.21.30.00
84.70.01.53	Gebo hor/rolgordijn 710x680mm tbv luik 620x620mm	80.20.50.00, 80.21.40.00



Gebo Handgrepen

Product	Omschrijving
089.65.01.00	Gebo handgreep set rechts compleet t/m 500x500mm
089.65.02.00	Gebo handgreep set links compleet t/m 500x500mm
089.65.03.00	Gebo handgreepset rechts tbv 10 en 15mm acrylaat
089.65.04.00	Gebo handgreepset links tbv 10 en 15mm acrylaat
089.74.01.21	Gebo handgreep tbv hor

Patrijs- poorten



Het vloeiende buitenprofiel zorgt ervoor dat zich geen water op het frame kan verzamelen en uw kajuit kan binnendruppelen, wanneer de patrijspoot wordt geopend.



WATERDICHT ONTWERP

Anders dan de meeste ontwerpen, zijn de vaste Gebo patrijspooten ontworpen voor waterdichte montage in de romp. Het is dus geen probleem wanneer een hellend jacht de patrijspoot blootstelt aan de druk van snelstromend water.

ACRYLAAT KLEUR

Grijs getint (smoke), tenzij anders gespecificeerd bij de bestelling. Ook kan worden gekozen voor helder, brons of groen acrylaat.



Zowel de Gebo vaste als de klappende patrijspooten zijn ontworpen voor waterdichte montage in de romp.

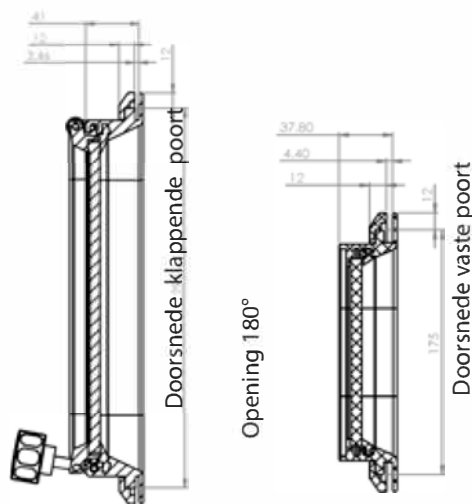

Patrijspooten Rechthoekig

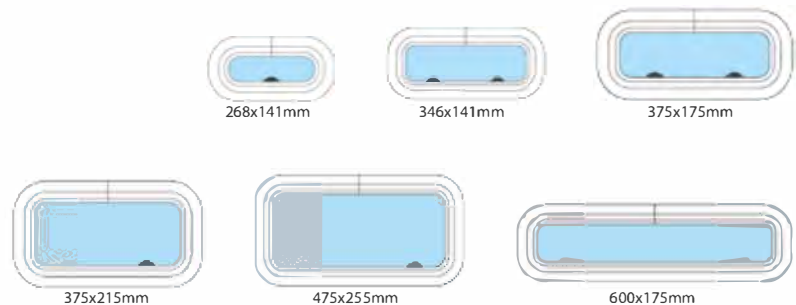

Patrijspooten Kogelrond

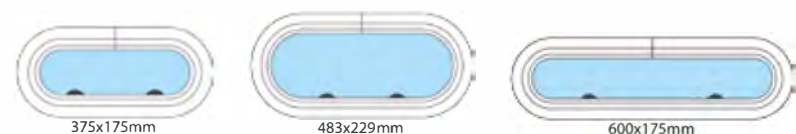

PLUSPUNTEN PATRIJSPOORTEN:

- ✓ waterdicht ontwerp, montage in romp mogelijk;
- ✓ compleet te maken voor meer comfort met hor en regenkap;
- ✓ eenvoudige en snelle montage ventilatie stand;
- ✓ de beste kwaliteit zeewater bestendig aluminium; naar wens ook te coaten in gewenste RAL-kleur



Patrijspooten dienen te worden gemonteerd op een vlakke ondergrond met een maximum tolerantie van 1mm.



Gebo patrijspoot Rechthoekig Klappend

Het vloeiende buitenprofiel zorgt ervoor dat er geen water op het frame kan verzamelen en uw kajuit kan binnendruppelen wanneer de patrijspoot wordt geopend. De eenvoudig te monteren patrijspooten kunnen blootgesteld worden aan de druk van snelstromend water. De patrijspooten die u open kunt klappen, kunt u voorzien van een aluminium hor en een regenkapje. Certificatie : ISO 12216 / ISO 9094, CE

Materiaal Aluminium Acrylaat

Acrylaat (mm) 8

Radius (mm) 56

Product	Lengte (mm)	Breedte (mm)	Inbouw L (mm)	Inbouw B(mm)	Radius (mm)
81.00.20.00	400	200	375	175	56
81.00.30.00	400	240	375	215	56
81.00.40.00	500	280	475	255	56
81.00.61.00	508	254	483	229	56
81.00.85.00	625	200	600	175	56



Gebo Patrijspoot Kogelrond Klappend

Materiaal Aluminium Acrylaat

Acrylaat (mm) 8

Product	Lengte (mm)	Breedte (mm)	Inbouw L (mm)	Inbouw B(mm)	Radius (mm)
81.00.10.00	293	166	268	141	56
81.00.20.05	400	200	375	175	88
81.00.55.00	371	166	346	141	56



Gebo Patrijspoot Rechthoekig Vast

Materiaal Aluminium Acrylaat

Acrylaat (mm) 8

Radius (mm) 56

Product	Lengte (mm)	Breedte (mm)	Inbouw L (mm)	Inbouw B(mm)	Radius (mm)
81.20.11.00	293	166	268	141	56
81.20.21.00	400	200	375	175	56
81.20.31.00	400	240	375	215	56
81.20.41.00	500	280	475	255	56
81.20.86.00	625	200	600	175	56



Gebo Patrijspoot Kogelrond Vast

Materiaal Aluminium Acrylaat

Acrylaat (mm) 8

Product	Lengte (mm)	Breedte (mm)	Inbouw L (mm)	Inbouw B(mm)	Radius (mm)
81.20.21.05	400	200	375	175	88



Gebo patrijspoot met kogelronde uiteinden KR

Materiaal Aluminium Acrylaat

Product	Lengte (mm)	Breedte (mm)	Inbouw L (mm)	Inbouw B(mm)	Radius (mm)
81.00.85.05	625	200	600	175	88
81.20.85.05	625	200	600	175	88



Gebo Patrijspoot Hor

Product	Materiaal	Geschikt voor	Radius (mm)
84.75.00.01	Aluminium	81.00.10.00	56
84.75.00.03	Aluminium	81.00.20.00	56
84.75.00.09	Aluminium	81.00.20.05	56
84.75.00.04	Aluminium	81.00.30.00	56
84.75.00.05	Aluminium	81.00.40.00	56
84.75.00.10	Aluminium	81.00.61.00	114
84.75.00.06	Aluminium	81.00.85.00	56
84.75.00.16	Aluminium	81.00.85.05	88



Gebo Patrijspoot Regenkap Rechthoekig

Product	Materiaal	Geschikt voor	Radius (mm)
84.85.00.03	Acrylaat	81.00.20.00	56
84.85.00.09	Acrylaat	81.00.20.05	88
84.85.00.04	Acrylaat	81.00.30.00	56
84.85.00.05	Acrylaat	81.00.40.00	56
84.85.00.10	Acrylaat	81.00.61.00	114
84.85.00.06	Acrylaat	81.00.85.00	56
84.85.00.16	Acrylaat	81.00.85.05	88



Hollex Patrijspoot, muggenhor en lichtrand

De patrijspooten en lichtranden zijn gemaakt van gepolijst rvs 304 en voorzien van gehard veiligheidsglas. Ze worden compleet met tegenring geleverd en zijn geschikt voor een wanddikte van 4 - 15 mm. De patrijspooten en lichtranden zijn leverbaar in drie afmetingen. Voor de patrijspooten zijn ook RVS muggenhorren verkrijgbaar.

Materiaal		RVS 304			
Product	Omschrijving	Glas Ø (mm)	Inbouw Ø (mm)	Dia Ø (mm)	Geschikt voor
0936	Patrijspoot	150	166	215	nvt
0934	Patrijspoot	100	116	165	nvt
0935	Patrijspoot	125	141	190	nvt
0924	Muggenhor	100	116	165	0934
0925	Muggenhor	125	141	190	0935
0926	Muggenhor	150	166	215	0936
0955	Lichtrand	125	141	190	nvt
0956	Lichtrand	150	166	215	nvt
0957	Lichtrand	200	215	265	nvt

Pompen





Jabsco Bilge/Dekwaspomp - Maxi Puppy

Maximale capaciteit (l/min.)	44
Maximale aanzuighoogte (m)	2,4
Maximale opvoerhoogte (m)	2,4
Diameter inlaat aansluiting (mm)	25
Diameter uitlaat aansluiting (mm)	25

Product	Omschrijving
333303	Jabsco bilge/dekwaspomp type 3000 12V
333304	Jabsco bilge/dekwaspomp type 3000 24V



Jabsco Bilge/Dekwaspomp - Mini Puppy

Maximale capaciteit (l/min.)	5,5
Maximale aanzuighoogte (m)	1,5
Maximale opvoerhoogte (m)	1,5
Diameter inlaat aansluiting (mm)	25
Diameter uitlaat aansluiting (mm)	25

Product	Omschrijving
3383	Jabsco pomp type Mini Puppy 12V
3384	Jabsco pomp type Mini Puppy 24V



Jabsco Bilge/Dekwaspomp - Water Puppy

Maximale capaciteit (l/min.)	29,5
Maximale aanzuighoogte (m)	1,2
Maximale opvoerhoogte (m)	2,4
Diameter inlaat aansluiting (mm)	13
Diameter uitlaat aansluiting (mm)	13

Product	Omschrijving
333301	Jabsco bilge/dekwaspomp type 2000 12V
333302	Jabsco bilge/dekwaspomp type 2000 24V



Jabsco bilgepomp par max4

Maximale capaciteit (l/min.)	16,3
Maximale aanzuighoogte (m)	3
Maximale opvoerhoogte (m)	3
Diameter inlaat aansluiting (mm)	19
Diameter uitlaat aansluiting (mm)	19

Product	Omschrijving
3375	Jabsco bilgepomp ParMax 4 12V 16ltr
3376	Jabsco bilgepomp ParMax 4 24V 16ltr

Jabsco bilgepomp type 37202-2

Maximale capaciteit (l/min.)	13
Maximale aanzuighoogte (m)	2
Diameter inlaat aansluiting (mm)	19
Diameter uitlaat aansluiting (mm)	19
Product	Omschrijving
3381	Jabsco bilgepomp type 37202-2 12V
3382	Jabsco bilgepomp type 37202-2 24V



Jabsco bilge- douchepomp

Maximale capaciteit (l/min.)	16
Maximale aanzuighoogte (m)	1,8
Maximale opvoerhoogte (m)	3
Diameter inlaat aansluiting (mm)	19
Diameter uitlaat aansluiting (mm)	19
Product	Omschrijving
50880-1000	Jabsco douche afvoerpomp 12V
50880-1100	Jabsco douche afvoerpomp 24V



Jabsco bilgepomp type Seagulp

Maximale capaciteit (l/min.)	30
Maximale aanzuighoogte (m)	3
Maximale opvoerhoogte (m)	3
Diameter inlaat aansluiting (mm)	19
Diameter uitlaat aansluiting (mm)	19
Product	Omschrijving
3323	Jabsco bilgepomp type seagulp 12V
3324	Jabsco bilgepomp type seagulp 24V



Jabsco Bilgefilters

Filter om uw bilgepomp te beschermen tegen vuil. Dit compacte filter is makkelijk en snel schoon te maken, dankzij de doorzichtige schroefkap. Het bilgefilter is verkrijgbaar in twee modellen. Het inline model heeft twee 19 mm slangaansluitingen. Het plug-in model heeft een haakse aansluiting en kan direct op de pomp geklikt worden. U heeft dan geen hulp slang meer nodig. Beide modellen zijn voorzien van een rvs zeef.

Product	Omschrijving
3310	Jabsco bilgewaterfilter 19mm
46200-0010	Jabsco Snap-In bilgewaterfilter 19mm haaks





Jabsco Circulatiepomp

Product	Omschrijving	Voltage (V)
59520-0000B	Jabsco circulatiepomp model 59520 8-24V tot 28ltr	24

Rheinstrom dekwaspomp 4E

Maximale aanzuighoogte (m)	3
Maximale opvoerhoogte (m)	13
Diameter inlaat aansluiting (mm)	19
Diameter uitlaat aansluiting (mm)	19

Product	Omschrijving
3421	Rheinstrom dekwaspomp 4E 12V brons
3422	Rheinstrom dekwaspomp 4E 24V brons



Rheinstrom dekwaspomp 6E

Maximale aanzuighoogte (m)	6
Maximale opvoerhoogte (m)	18
Diameter inlaat aansluiting (mm)	25
Diameter uitlaat aansluiting (mm)	25

Product	Omschrijving
3403	Rheinstrom dekwaspomp 6E 24V brons
3412	Rheinstrom dekwaspomp 6E 12V brons



Jabsco dekwaspomp HotShot 3

Maximale aanzuighoogte (m)	2,1		
Product	Max. (l/min.)	Max. AZH (m)	Voltage (V)
32305-5012-3A	11	2,1	12



Jabsco dekwaspomp HotShot 4

Product	Max. (l/min.)	Max. AZH (m)	Voltage (V)
82405-0094	15	2,1	24
Q401J-118N-3A	15	2,1	12
Q401J-118N-4A	15	2,1	12
Q402J-118N-3A	15	2,1	24



Jabsco dekwaspomp HotShot 5

Product	Max. (l/min.)	Max. AZH (m)	Voltage (V)
P501J-119N-3A	19	2,1	12



Jabco dekwaspomp HotShot 6



Product	Max. (l/min.)	Max. AZH (m)	Voltage (V)
P601J-219N-3A	23	2,1	12
P601J-219N-4A	23	2,1	12
P602J-219N-3A	23	2,1	24

Rheinstrom dekwaspomp Z60



Maximale aanzuighoogte (m)	10
Maximale opvoerhoogte (m)	6
Diameter inlaat aansluiting (mm)	25
Diameter uitlaat aansluiting (mm)	25

Product	Omschrijving
3407	Rheinstrom dekwaspomp Z60 12V brons
3408	Rheinstrom dekwaspomp Z60 24V brons

Jabsco Dieseloliepomp

Maximale capaciteit (l/min.)	35
Maximale aanzuighoogte (m)	2,8
Maximale opvoerhoogte (m)	6
Diameter inlaat aansluiting (inch)	3/4"
Diameter inlaat aansluiting (mm)	19
Diameter uitlaat aansluiting (inch)	3/4"
Diameter uitlaat aansluiting (mm)	19

Product	Omschrijving
333012	Jabsco dieseloliepomp 12V 35 ltr/min
333014	Jabsco dieseloliepomp 24V 35 ltr/min

**Rheinstrom Dieseloliepomp EP40**

Maximale capaciteit (l/min.)	20
Maximale aanzuighoogte (m)	3
Maximale opvoerhoogte (m)	15

Product	Omschrijving
3427	Rheinstrom dieseloliepomp EP40 12V
3428	Rheinstrom dieseloliepomp EP40 24V

**Rheinstrom Dieseloliepomp VR050**

Maximale capaciteit (l/min.)	50
Maximale aanzuighoogte (m)	3
Maximale opvoerhoogte (m)	3
Diameter inlaat aansluiting (inch)	1"
Diameter inlaat aansluiting (mm)	25
Diameter uitlaat aansluiting (inch)	1"
Diameter uitlaat aansluiting (mm)	25

Product	Omschrijving
333022	Jabsco dieseloliepomp 12V 50 ltr/min
333024	Jabsco dieseloliepomp 24V 50 ltr/min

**Rheinstrom Dieseloliepomp VR100**

Maximale capaciteit (l/min.)	105
Maximale aanzuighoogte (m)	5
Maximale opvoerhoogte (m)	5
Diameter inlaat aansluiting (inch)	1 1/4"
Diameter inlaat aansluiting (mm)	32
Diameter uitlaat aansluiting (inch)	1 1/4"
Diameter uitlaat aansluiting (mm)	32

Product	Omschrijving
333034	Jabsco dieseloliepomp 24V 100 ltr/min





Guidi Hand Aftappomp

Product	Materiaal	Pomp	Ø inlaat	Ø inlaat
3400.101	Messing	Handmatig	10	3/8"
3400.102	Messing	Handmatig	12	
3400.103	Messing	Handmatig	12	



Sigma Vleugelpomp

Geschikt voor Voor 99% van de vloeistoffen geschikt

Pomp aandrijving Handmatig

Product	Max. (l/min.)	Max. OVH	Ø inlaat	Ø uitlaat
570001	7,5	25	3/8"	3/8"
570002	11,5	25	1/2"	1/2"
570003	17,25	25	3/4"	3/4"
570004	22,5	25	1"	1"
570006	43,25	22	1 1/4"	1 1/4"
570008	90	15	2"	2"
570005	29	22	1 1/4"	1 1/4"
570007	53,5	20	1 1/2"	1 1/2"

Sigma Vleugelpomp toebehoren

Product	Omschrijving
570104	Sigma handvat tbv Sigma vleugelpomp type K2



Rule pomp iL200

Product	Omschrijving	Voltage (V)
IL200	Rule iL200 In-Line bilgepomp 12V	12
IL200P	Rule iL200 Plus In-Line bilgepomp 12V	12
IL200P-24	Rule inline & submersible pomp iL200 Plus 24V	24



Rule pomp iL280

Product	Omschrijving	Voltage (V)
IL280P	Rule inline & submersible pomp iL280 Plus 12V	12
IL280P-24	Rule inline & submersible pomp iL280 Plus 24V	24
IL280PK	Rule iL280 Plus portable pompset 12V	12



Rule pomp iL500

Product	Omschrijving	Voltage (V)
IL500P	Rule inline & submersible pomp iL500 Plus 12V	12
IL500P-24	Rule inline & submersible pomp iL500 Plus 24V	24
IL500PK	Rule iL500PK portable pomp kit 500GPH 12V	12



Rule pomp LP

Diameter inlaat aansluiting (mm)		19 25 28		
Diameter uitlaat aansluiting (mm)		19 25 28		
Product	Omschrijving	Max. (l/min.)	Max. OVH	Voltage (V)
LP900D	Rule LP900D	57	3	12
LP900S	Rule LP900S	57	3	12





Rule pomp S-serie

Product	Omschrijving
02	Rule bilgepomp 1500 12V / kabel 0,75mtr
02-6	Rule bilgepomp 1500 12V / kabel 1,8mtr
03	Rule bilgepomp 1500 24V / kabel 0,75mtr
04	Rule 04 bilgepomp 5678ltr/h 12V
09	Rule 09 bilgepomp 7571ltr/h 12V
13A	Rule 13A bilgepomp 14010ltr/h 12V
32ALA	Rule 32ALA hoog-water bilge alarm 24V
333510	Rule bilgepomp 2000-10 12V 7571 ltr/h
333512	Rule bilgepomp 2000-12 24V-7571ltr/h
333514	Rule 14A bilgepomp 14010ltr/h 12V
333516	Rule 16A bilgepomp 14010ltr/h 24V
333520	Rule 800 bilgepomp 12V-3030ltr/h
333521	Rule 800 bilgepomp 24V-3028ltr/h
333524	Rule 360 bilgepomp 12V-1363ltr/h
333525	Rule 500 bilgepomp 12V-1893ltr/h
333526	Rule 500 bilgepomp 24V-1893ltr/h
333527	Rule 1100 bilgepomp 12V-4164ltr/h
333528	Rule 1100 bilgepomp 24V-4164ltr/h
33ALA	Rule 33ALA hoog-water bilge alarm 12V
56D-24	Rule 56D-24 bilgepomp 15140ltr/h 24V



Rule pomp S-serie automatic

Product	Omschrijving
20SA	Rule 800GPH auto bilgepomp 12V
25S	Rule 25S auto bilgepomp 1893ltr/h 12V
25SA-24	Rule 500GPH auto bilgepomp 24V
25SA-6	Rule 500 auto bilgepomp 12V
27SA	Rule 1100 auto bilgepomp 12V

Rule-Mate dompelpomp

Product	Omschrijving
RM1100B	Rule Mate RM1100B auto bilgepomp 4164ltr/h 12V
RM1100B-24	Rule Mate RM1100B-24 auto bilgepomp 4164ltr/h 24V
RM1500A	Rule Mate RM1500A auto bilgepomp 5678ltr/h 12V
RM2000A	Rule Mate RM2000A auto bilgepomp 7571ltr/h 12V
RM2000A-24	Rule Mate RM2000A-24 auto bilgepomp 7571ltr/h 24V
RM500B	Rule Mate RM500B auto bilgepomp 1893ltr/h 12V
RM500B-24	Rule Mate RM500B-24 auto bilgepomp 1893ltr/h 24V
RM800B	Rule bilgepomp RM800B 12V-56ltr/min
RM800B-24	Rule bilgepomp RM800B 24V-56ltr/min





Jabsco drinkwaterpomp ParMax 1

Product	Max. (l/min.)	Max. AZH (m)	Voltage (V)
42630-3512-3C	3,8	2,1	12



Jabsco drinkwaterpomp ParMax 2

Product	Max. (l/min.)	Max. AZH (m)	Voltage (V)
31295-3512-3A	7,6	2,1	12
31295-3524-3A	7,6	2,1	24



Jabsco drinkwaterpomp ParMax 3

Product	Max. (l/min.)	Max. AZH (m)	Voltage (V)
31395-2512-3A	11	2,1	12
31395-2524-3A	11	2,1	24
31395-4012-3A	11	2,1	12
31395-4024-3A	3,8	2,1	12



Jabsco drinkwaterpomp ParMax HD3

Product	Omschrijving	Voltage (V)
Q301J-115S-3A	Jabsco drinkwaterpomp ParMax HD3 12V 11ltr 40psi	12
Q301J-118S-3A	Jabsco drinkwaterpomp ParMax HD3 12V 11ltr 60psi	12



Jabsco drinkwaterpomp ParMax HD4

Product	Max. (l/min.)	Max. AZH (m)	Voltage (V)
Q401J-112S-3A	15	2,1	12
Q401J-115S-3A	15	2,1	12
Q401J-118S-3A	15	2,1	12
Q402J-112S-3A	15	2,1	24
Q402J-115S-3A	15	2,1	24
Q402J-118S-3A	15	2,1	24



Jabsco drinkwaterpomp ParMax HD5

Product	Max. (l/min.)	Max. AZH (m)	Voltage (V)
P501J-115S-3A	19	2,1	12
P501J-118S-3A	19	2,1	12

Jabsco drinkwaterpomp ParMax HD6

Product	Max. (l/min.)	Max. AZH (m)	Voltage (V)
P601J-215S-3A	23	2,1	12
P601J-218S-3A	23	2,1	12
P602J-215S-3A	23	2,1	24
P602J-218S-3A	23	2,1	24



Jabsco Drinkwaterfilter

Handzaam drinkwaterfilter van Jabsco. Makkelijk te installeren en simpel schoon te houden dankzij de doorzichtige schroefkap. Dit filter heeft een rvs zeef.

Product	Omschrijving
3311	Jabsco drinkwaterfilter 13mm



Jabsco Aquafilta

Hèt filter voor kristalhelder drinkwater. Aqua Filta is gevuld met meer dan 200 gr. met zilver geïmpregneerd kool. Absorbeert opgeloste verontreinigingen en verwijdert onaangename smaak, geuren en verkleuringen. Uiteraard kunt u de navullingen ook bij ons bestellen.

Product	Omschrijving
3322	Jabsco drinkwaterfilter Aqua Filta
3322.1	Jabsco filterelement tbv Aqua Filta





Jabsco vuilwaterpomp

Maximale capaciteit (l/min.)	19
Maximale aanzuighoogte (m)	3
Maximale opvoerhoogte (m)	3
Diameter inlaat aansluiting (mm)	38
Diameter uitlaat aansluiting (mm)	38

Product	Voltage (V)	Lengte (mm)	Breedte (mm)	Hoogte (mm)
50890-1000	12	277	155	111
50890-1100	24	277	155	111



Rheinstrom membraanpomp M60

Maximale capaciteit (l/min.)	35
Maximale aanzuighoogte (m)	5
Maximale opvoerhoogte (m)	8
Diameter inlaat aansluiting (mm)	38
Diameter uitlaat aansluiting (mm)	38

Product	Omschrijving	Voltage (V)
3260000	Rheinstrom membraanpomp M60-12V	12
3260001	Rheinstrom membraanpomp M60-24V	24
3260002	Rheinstrom membraanpomp M60-230V	230
3260003	Rheinstrom membraanpomp M60-400V	400
3260013	Rheinstrom membraanpomp M60 415V 60Hz	415
3260016	Rheinstrom membraanpomp M60 230V 60Hz	230



Rheinstrom membraanpomp M60K

Maximale capaciteit (l/min.)	35
Maximale aanzuighoogte (m)	5
Maximale opvoerhoogte (m)	8
Diameter inlaat aansluiting (mm)	38
Diameter uitlaat aansluiting (mm)	38

Product	Omschrijving	Voltage (V)
3260004	Rheinstrom membraanpomp M60K-12V	12
3260005	Rheinstrom membraanpomp M60K-24V	24
3260006	Rheinstrom membraanpomp M60K-230V	230
3260007	Rheinstrom membraanpomp M60K-400V	400

Rheinstrom membraanpomp M

Maximale capaciteit (l/min.)	35
Maximale aanzuighoogte (m)	5
Maximale opvoerhoogte (m)	8
Diameter inlaat aansluiting (mm)	38
Diameter uitlaat aansluiting (mm)	38



Product	Omschrijving	Voltage (V)
3504	Rheinstrom membraanpomp M aluminium 12V haaks	12
3505	Rheinstrom membraanpomp M aluminium 24V haaks	24
3516	Rheinstrom membraanpomp M brons 12V haaks	12
3517	Rheinstrom membraanpomp M brons 24V haaks	24
3518	Rheinstrom membraanpomp M brons 230 V	230
3524	Rheinstrom membraanpomp M aluminium 12V recht	12
3525	Rheinstrom membraanpomp M aluminium 24V recht	24
3536	Rheinstrom membraanpomp M brons 12V recht	12
3537	Rheinstrom membraanpomp M brons 24V recht	24



Jabsco Koelwaterpomp

Product	Omschrijving	Geschikt voor
3371	Jabsco koelwaterpomp model 52040-2001	Johnson F5B-8
3374	Jabsco koelwaterpomp model 51520	Johnson F4B-8
3379	Jabsco koelwaterpomp model 29470	Johnson F4B-9
52080-2001	Jabsco koelwaterpomp model 52080-2001	



Jabsco Pomp Elektomagnetische Koppeling (V-Snaar)

Product	Omschrijving
3388	Jabsco bilge/dekwas pomp elektrische koppeling 12V
3389	Jabsco bilge/dekwas pomp elektrische koppeling 24V
50200-2311	Jabsco clutch pomp 200 1B 24V



Jabsco Pomp Mechanische Koppeling

Product	Omschrijving
29440-1001	Jabsco koelwaterpomp type brz csm 020
3270-200	Jabsco Koelwaterpomp BRZ FLG 040BSP
50270-2111	Jabsco pomp brz cltch 270 2A 24V
50270-2311	Jabsco pomp brz cltch 270 1B 24V 50270-2311
9700-01	Jabsco Koelwaterpomp BRZ FLG 080



Jabsco koelwaterpomp Caterpillar

Product	Omschrijving	Geschikt voor
29630-1301A	Jabsco koelwaterpomp	Caterpillar 4255411
50440-1501A	Jabsco koelwaterpomp	Caterpillar 4255412
50540-1201A	Jabsco koelwaterpomp	Caterpillar 4255415
50690-0101A	Jabsco koelwaterpomp	Caterpillar 3951646

Jabsco Versnijdingspomp

Maximale capaciteit (l/min.)	45
Diameter inlaat aansluiting (inch)	1 1/2"
Diameter inlaat aansluiting (mm)	38
Diameter uitlaat aansluiting (inch)	1"
Diameter uitlaat aansluiting (mm)	25

Product	Voltage (V)	Lengte (mm)	Breedte (mm)	Hoogte (mm)
18590-2092	12	290	120	90
18590-2094	24	290	120	90



Rheinstrom Versnijdingspomp Type F

Maximale capaciteit (l/min.)	70
Maximale opvoerhoogte (m)	5
Diameter inlaat aansluiting (inch)	2"
Diameter inlaat aansluiting (mm)	50
Diameter uitlaat aansluiting (inch)	1"
Diameter uitlaat aansluiting (mm)	25
Product hoogte (mm)	140

Product	Voltage (V)	Lengte (mm)	Breedte (mm)	Hoogte (mm)
3409	12	270	125	140
3410	24	270	125	140



Rheinstrom Versnijdingspomp Type FS

Maximale capaciteit (l/min.)	60
Maximale opvoerhoogte (m)	6
Diameter inlaat aansluiting (inch)	2"
Diameter inlaat aansluiting (mm)	50
Diameter uitlaat aansluiting (inch)	1"
Diameter uitlaat aansluiting (mm)	25
Product hoogte (mm)	140

Product	Voltage (V)	Lengte (mm)	Breedte (mm)	Hoogte (mm)
341370	12	390	180	140
341371	24	390	180	140
341372	230	390	180	140
341373	440	390	180	140



Rheinstrom Versnijdingspomp Type T

Product	Omschrijving	Voltage (V)
341300	Rheinstrom versnijdingspomp T 12V 200mm	12
341301	Rheinstrom versnijdingspomp T 24V 200mm	24
341302	Rheinstrom versnijdingspomp T 12V 400mm	12
341303	Rheinstrom versnijdingspomp T 24V 400mm	24
341304	Rheinstrom versnijdingspomp T 12V 600mm	12
341305	Rheinstrom versnijdingspomp T 24V 600mm	24



Jabsco niveauschakelaar

Product	Voltage (V)	Lengte (mm)	Breedte (mm)	Hoogte (mm)
333540A	12 / 24	162	64	86

Rule eco niveauschakelaar

Product	Voltage (V)	Lengte (mm)	Breedte (mm)	Hoogte (mm)
333539.12	12	60	30	100
333539.24	24	60	30	100

Rule vlotterschakelaar

Product	Voltage (V)	Lengte (mm)	Breedte (mm)	Hoogte (mm)
333535A	12 / 24	114	58	51
35FA	12 / 24	140	58	110
37A	12 / 24 / 32	140	51	110

Hollex douche afvoerset box AISI

Volautomatisch werkend afvoerstation, geschikt voor de afvoer van meerdere douches. Een rvs zeef, vlotterschakelaar en pomp zijn in de voor dit doel ontworpen tank gemonteerd. Het geheel is samengebouwd in een rvs behuizing en het deksel is voorzien van afdichtband en sluitingen.

Product	Omschrijving
333006	# Hollex douche afvoerset 12V met sluiting
333007	# Hollex douche afvoerset 24V met sluiting
336002	Hollex bakje rvs tbv afvoerset met slot



Rheinstrom afvoerstation

Product	Materiaal	Voltage	Lengte	Breedte	Hoogte
4030000	Kunststof	12	550	310	250
4030001	Kunststof	24	550	310	250
4030004	RVS	12	550	386	250
4030005	RVS	24	550	386	250
4030230	RVS	230	671	386	257
4030231	Kunststof	230	671	386	257



Rule douche afvoerset

Product	Materiaal	Voltage	Lengte	Breedte	Hoogte
333598.12	Kunststof	12	210	230	140
333598.24	Kunststof	24	230	230	140



Impellers & Toebehoren

Product	Omschrijving
50070-0040	Jabsco impellertrekker tot 65mm
50070-0080	Jabsco impellertrekker tot 57mm
50070-1000B	Jabsco flexibele montage hulpkit impeller
77036	Jabsco deksel JW35-RG7-ø86xø38x10
77051	Jabsco deksel JW50-RG7-ø110xø53x10





Onderdelen Aftappompen

Product	Omschrijving
3400.002	Hollex zuiger tbv carteraftappomp 3400.001

Onderdelen Afvoersets



Product	Omschrijving
4030021	Rheinstrom vlotterschakelaar tbv afvoerstation
4030031	Rheinstrom pomp 24V tbv douche afvoerset

Onderdelen Dekwaspompen



Product	Omschrijving
3004095	Rheinstrom reparatieset tbv 4E pomp

Onderdelen Drinkwaterpompen



Product	Omschrijving
18916-1025	Jabsco drukschakelaar 25psi tbv Max1.9/Max2.9/Max3.5
18916-1040	Jabsco drukschakelaar 40psi tbv Max2.9
37121-0010	Jabsco drukschakelaar 40psi
44050-1000	Jabsco drukschakelaar 60psi
44814-1000	Jabsco drukschakelaar 20psi

Onderdelen Membraampompen



Product	Omschrijving
0015095	Rheinstrom reparatieset tbv M/FA pomp
0101053	Jabsco lipventiel 3-weg uitvoering
0350001	Rheinstrom onderhuis tbv M50/M50E
0350006	Rheinstrom membraanplaat tbv M50/M50E
0350009	Rheinstrom membraan tbv M/M50/M50E/M50FA
0350095N	Rheinstrom reparatieset tbv M50/M50E
3260095	Rheinstrom reparatieset Standard tbv M60
3260108	Rheinstrom membraan tbv M60 pomp
3260195	Rheinstrom reparatieset Standard tbv M60K

Onderdelen Versnijdingspompen

Product	Omschrijving
0301095	Rheinstrom reparatieset tbv F/FS370 pomp



Jabsco Auto Shut Controller VR050

Product	Omschrijving
23528-B043	Jabsco auto Shut-Off controller 24V tbv VR050



Rule Bilgepompschakelaar

Product	Omschrijving
0237	Rule bilgepompschakelaar 12V 3 standen
0238	Rule bilgepompschakelaar 24V 3 standen



Slangen & Leidingen





Drinkwaterslang heet (lagedruk stoomslang)

Lagedruk stoomslang, geschikt voor heet (drink)water en stoom. Werkdruk: 7 bar
Maximale temperatuur: +164°C. Rollengte 40 meter.

Materiaal binnenwand	EPDM, wit, glad		
Materiaal buitenwand	EPDM, wit, glad met doekafdruk		
Product	Ø inwendig (mm)	Ø uitwendig (mm)	Rol L (m)
321323.05	13	23	5
321323.10	13	23	10
321931.05	19	31	5
321931.10	19	31	10
321931.40	19	31	40



Hollex transparante slang

Materiaal binnenwand PVC, transparant, glad

Materiaal buitenwand PVC, transparant, glad

Product	Ø inwendig (mm)	Ø uitwendig (mm)	Rol L (m)
33501006012.05	6	12	5
33501006012.10	6	12	10
33501006012.50	6	12	50
33501009015.05	9	15	5
33501009015.10	9	15	10
33501009015.50	9	15	50
33501013019.05	13	19	5
33501013019.10	13	19	10
33501013019.50	13	19	50
33501016024.05	16	24	5
33501016024.10	16	24	10
33501016024.20	16	24	20
33501016024.50	16	24	50
33501019027.05	19	27	5
33501019027.10	19	27	10
33501019027.20	19	27	20
33501019027.50	19	27	50
33501025034.05	25	34	5
33501025034.10	25	34	10
33501025034.20	25	34	20
33501025034.50	25	34	50
33501032042.05	32	41	5
33501032042.10	32	41	10
33501032042.50	32	41	50
33501038048.05	38	48	5
33501038048.10	38	48	10
33501038048.20	38	48	20
33501038048.50	38	48	50
33501050060.05	50	60	5
33501050060.10	50	60	10



Slang transparant met inlagen

Kunststof zuig-/persslang. Geschikt voor o.a. drinkwater en afvalwater. Vacuüm: 0,9 bar.
 Temperatuurbereik: -15°C tot +60°C.
 Rollengte 50 meter.

Materiaal binnenwand	Kunststof, transparant		
Materiaal buitenwand	Kunststof, transparant		
Product	Ø inwendig (mm)	Ø uitwendig (mm)	Rol L (m)
321012.05	10	16	5
321012.10	10	16	10
321012.40	10	16	40
321014.05	12	18	5
321014.10	12	18	10
321014.30	12	18	30
321014.40	12	18	40
321015.05	20	27	5
321015.10	20	27	10
321015.20	20	27	20
321015.50	20	27	50
321016.05	25	33	5
321016.10	25	33	10
321016.20	25	33	20
321016.50	25	33	50
321017.05	38	47	5
321017.10	38	47	10
321017.20	38	47	20
321017.50	38	47	50
321018.05	45	54	5
321018.10	45	54	10
321018.50	45	54	50
321019.05	51	61	5
321019.10	51	61	10
321019.50	51	61	50
321024.05	16	22	5
321024.10	16	22	10
321024.50	16	22	50
321026.05	32	40	5
321026.10	32	40	10
321026.50	32	40	50



Koelwaterslang

Product	Ø inwendig (mm)	Ø uitwendig (mm)	Temperatuurbereik (°C)	RoL L (m)
3201.05	25	35	-30 / +80	5
3201.10	25	35	-30 / +80	10
3201.40	25	35	-30 / +80	40
3202.05	32	43	-30 / +80	5
3202.10	32	43	-30 / +80	10
3202.40	32	43	-30 / +80	40
3203.05	38	50	-30 / +80	5
3203.10	38	50	-30 / +80	10
3203.40	38	50	-30 / +80	40
3204.05	45	58	-30 / +80	5
3204.10	45	58	-30 / +80	10
3204.40	45	58	-30 / +80	40
3205.05	51	64	-30 / +80	5
3205.10	51	64	-30 / +80	10
3205.40	51	64	-30 / +80	40
3206.05	63	79	-30 / +80	5
3206.10	63	79	-30 / +80	10
3206.40	63	79	-30 / +80	40
3207.05	76	90	-30 / +80	5
3207.10	76	90	-30 / +80	10
3207.40	76	90	-30 / +80	40



Drinkwaterslang koud

Lagedruk stoomslang, geschikt voor heet (drink)water en stoom. Werkdruk: 7 bar
Maximale temperatuur: +164°C. Rollengte 40 meter.

Materiaal binnenwand	HDPE		
Materiaal buitenwand	PE		
Product	Ø inwendig (mm)	Ø uitwendig (mm)	Rol L (m)
4104013000.05	13	20	5
4104013000.10	13	20	10
4104013000.20	13	20	20
4104013000.50	13	20	50
4104019000.05	19	27	5
4104019000.10	19	27	10
4104019000.20	19	27	20
4104019000.50	19	27	50
4104025000.05	25	34,5	5
4104025000.10	25	34,5	10
4104025000.50	25	34,5	50



Hollex slang transparant met inlagen

Product	Ø inwendig (mm)	Ø uitwendig (mm)	Rol L (m)
33502013020.05	13	20	5
33502013020.10	13	20	10
33502016022.05	16	22	5
33502016022.10	16	22	10
33502020027.05	20	27	5
33502020027.10	20	27	10
33502020027.20	20	27	20
33502025033.05	25	33	5
33502025033.10	25	33	10
33502025033.20	25	33	20
33502032040.05	32	40	5
33502032040.10	32	40	10
33502038046.05	38	46	5
33502038046.10	38	46	10
33502038046.20	38	46	20
33502045055.05	45	55	5
33502045055.10	45	55	10
33502051062.05	51	62	5
33502051062.10	51	62	10



Koelwaterslang Tubimar/Loyds

Koelwaterslang / uitlaatslang, geschikt voor natte uitlaten. Deze koelwaterslang is ook geschikt voor de koeling van wartmtewisselaars op jachten. De slang heeft een ingewerkte stalen spiraal en textielinlagen. Lloyds en 0474 RINA gekeurd. Werkdruk: 2,5 bar. Temperatuurbereik: -30°C tot +85°C. Rollengte 20 meter.

Product	Ø inwendig (mm)	Ø uitwendig (mm)	Temperatuurbereik (°C)	Rol L (m)
3737060000.05	60	71	-30 / +85	5
3737060000.10	60	71	-30 / +85	10
3737060000.20	60	71	-30 / +85	20
3737075000.05	76	90,5	-30 / +85	5
3737075000.10	76	90,5	-30 / +85	10
3737075000.20	76	90,5	-30 / +85	20
3737090000.05	90	104	-30 / +85	5
3737090000.10	90	104	-30 / +85	10
3737090000.20	90	104	-30 / +85	20
3737100000.05	102	119	-30 / +85	5
3737100000.10	102	119	-30 / +85	10
3737100000.20	102	119	-30 / +85	20
3737125000.05	127	143	-30 / +85	5
3737125000.10	127	143	-30 / +85	10
3737125000.20	127	143	-30 / +85	20



Brandstoftoevoerslang

Brandstoftoevoerslang met vlamwerende buitenwand. Geschikt voor olie en benzine. CE gekeurd.
Norm: EN/ISO 7840. Werkdruk: 3,4 bar. Temperatuurbereik: -20°C tot +80°C.
Rollengte 40 meter.

Materiaal binnenwand Zwart, glad, synthetisch rubber

Materiaal buitenwand Zwart, glad, vlamwerend en zelfdovend

Product	Ø inwendig (mm)	Ø uitwendig (mm)	Rol L (m)
271506.05	6	15	5
271506.40	6	15	40
271508.05	8	16	5
271508.40	8	16	40
271510.05	10	18	5
271510.10	10	18	10
271510.40	10	18	40
271512.05	12	21	5
271512.40	12	21	40
271516.05	16	25	5
271516.40	16	25	40



Brandstofslang

Materiaal binnenwand Zwart, glad, synthetisch rubber

Materiaal buitenwand Zwart, glad, vlamwerend en zelfdovend

Product	Ø inwendig (mm)	Ø uitwendig (mm)	Rol L (m)
323853.05	38	51	5
323853.10	38	51	10
323853.20	38	51	20
323853.40	38	51	40



Fecaliënslang

Deze flexibele fecaliënslang is geurdicht en heeft een ingewerkte stalen spiraal. Rollengte 20 meter.

Genoemde prijzen zijn prijzen per meter, bij afname van een volledige rol. Afname is alleen mogelijk per volle rol van 20 m.

Product	Ø inwendig (mm)	Ø uitwendig (mm)	Rol L (m)
33508019029.05	19	29	5
33508019029.10	19	29	10
33508019029.20	19	29	20
33508025036.05	25	36	5
33508025036.10	25	36	10
33508025036.20	25	36	20
33508038048.05	38	48	5
33508038048.10	38	48	10
33508038048.20	38	48	20



Luchtslang

Product	Omschrijving
051605	Kahlenberg slang PT130-005 1/4" P449-17/18/25/26
051606	Kahlenberg slang PT130-004 5/16" P449-17/18/20/25/26



Hollex wormschroefklem rvs304

Product	Breedte (mm)	Min. Ø (mm)	Max. Ø (mm)
275010016	12,5	10	16
275012020	12,5	12	20
275012022	12,5	12	22
275016025	12,5	16	25
275020032	12,5	20	32
275035.304	12,5	21	38
275025040	12,5	25	40
275032050	12,5	32	50
275040060	12,5	40	60
275050070	12,5	50	70
275060080	12,5	60	80
275070090	12,5	70	90
275080100	12,5	80	100
275090110	12,5	90	110
275100120	12,5	100	120



Hollex super slangklem W2

Product	Breedte (mm)	Min. Ø (mm)	Max. Ø (mm)
274030033	20	30	33
274032035	20	32	35
274034037	20	34	37
274036039	20	36	39
274038041	20	38	41
274040043	20	40	43
274043046	20	43	46
274044047	22	44	47
274048051	22	48	51
274052055	22	52	55
274056059	22	56	59
274060063	22	60	63
274064067	22	64	67
274068073	24	68	73
274074079	24	73	79
274076080	24	76	80
274080085	24	80	85
274086091	24	86	91
274092097	24	92	97
274098103	24	98	103
274104112	24	104	112
274110118	24	110	118
274113121	24	113	121
274122130	24	122	130
274131139	26	131	139
274140148	26	140	148



Hollex slangklem W4 2-delig rvs304

Product	Breedte (mm)	Min. Ø (mm)	Max. Ø (mm)
272035045	20	35	45
272040050	20	40	50
272045055	20	45	55
272050060	20	50	60
272055065	20	55	65
272060070	20	60	70
272065075	20	65	75
272075085	20	75	85
272080090	20	80	90
272085095	20	85	95
272090100	20	90	100
272105115	20	105	115
272110120	20	110	120
272125135	20	125	135
272135145	20	135	145
272180190	20	180	190



Hollex wormschroefklem rvs316

Product	Breedte (mm)	Min. Ø (mm)	Max. Ø (mm)
275020032.316	12,5	20	32



Hollex slangklem W4

Product	Breedte (mm)	Min. Ø (mm)	Max. Ø (mm)
273035040	20	35	40
273040045	20	40	45
273045050	20	45	50
273050055	20	50	55
273055060	20	55	60
273060065	20	60	65
273065070	20	65	70
273070075	20	70	75
273075080	20	75	80
273080085	20	80	85
273085090	20	85	90
273090095	20	90	95
273095100	20	95	100
273100105	20	100	105
273105110	20	105	110
273110115	20	110	115
273115120	20	115	120
273120125	20	120	125
273125130	20	125	130
273130135	20	130	135
273135140	20	135	140
273140145	20	140	145
273145150	20	145	150
273155160	20	155	160

Sloten



INTRODUCING **THE POWER OF LOCKS**



- Outboard engine locks
- CCV/SCM approved
- ART-4 approved
- Chain locks
- Cable locks
- Padlocks





**CCV/SCM
APPROVED**



**HIGH STAINLESS
STEEL 316**



**NO
VIBRATION**



**EASY
INSTALLATION**

WHY CHOOSE LOCKK?

Insurance companies impose strict requirements on the quality of security products. With this in mind, we have developed the Lockk range for you. We are the only ones to offer you a complete line that meets the new SCM certification requirements. The outboard motor locks, the shore anchor and the chain and padlocks have been developed during a careful process in the Netherlands. For these products we only use high quality materials.



T +31 (0)184 615 800

E info@lockk.eu

WWW.LOCKK.EU

Lockk beugel hangslot

Lockk Hangsloten bieden betrouwbare en hoogwaardige beveiliging, voldoen aan de specificaties van het ART-1 of ART-4 keurmerk.

Het ART-1 Hangslot, geschikt voor Kabelsloten, heeft een materiaaldikte van 15 mm voor robuuste bescherming. Inclusief 2 sleutels. Verkrijgbaar in de kleur groen en zwart, geschikt voor diverse toepassingen.

Het ART-4 Hangslot, geschikt voor Kettingsloten, heeft een materiaaldikte van 16 mm voor stevige bescherming. Ook verkrijgbaar de kleur groen/zwart, geschikt voor verschillende toepassingen.

Product	Keur	Kleur
195306003	ART-1	Zwart / Groen
195306005	ART-4	Zwart / Groen



Lockk ketting met beugelslot

De Lockk veiligheidsketting van 2,5 meter, compleet met Lockk beugelslot voorzien van een losse beugel. Dit slot is ART gecertificeerd en bij uitstek geschikt voor de beveiliging van uw sloep of boot. De beschermhoes rondom de ketting voorkomt krassen en is beschikbaar in 2,5 meter lengte, met de mogelijkheid om door te lussen voor volledig gebruik over de gehele lengte. Gemaakt van gehard staal, is de ketting van Lockk eenvoudig in gebruik en wordt geleverd in een handige opbergkoffer.

Het Lockk beugelslot met ketting is als complete set goedgekeurd door ART4. Samen met het Lockk wal/steiger anker biedt het maximale bescherming tegen diefstal en wordt aanbevolen door verzekeringsmaatschappijen.

Product	Keur	Kleur	Type Kabel
195306004	ART-4	Zwart / Groen	Ketting



Lockk kabel met beugelslot

Lockk biedt hoogwaardige kabelsloten met beugelslot, geschikt voor diverse toepassingen zoals caravans, trailers, aanhangwagens en boten. Verkrijgbaar in lengtes van 2,5 meter en 5 meter, elk slot is voorzien van een UV-bestendige beschermhoes, een beschermend sleutelgat en wordt geleverd met vijf sleutels. Verpakt in sterke draagtas en goedgekeurd voor optimale veiligheid. Dikte kabel 20 mm

Product	Keur	Kleur	Type Kabel
195306001	ART-1	Zwart / Groen	Kabel
195306002	ART-1	Zwart / Groen	Kabel



Lockk lus ketting model Gator

De multifunctionele anti-diefstal loop chain is o.a. geschikt voor caravans, trailers en boten. Met een lengte van 200 cm en UV-bestendige beschermhoes biedt deze ketting maximale bescherming. Makkelijk in gebruik, inclusief 5 sleutels en SCM goedkeuring voor optimale veiligheid. Verpakt in een sterke draagtas voor eenvoudig transport.

Product	Keur	Kleur	Type Kabel
195306007	SCM	Zwart / Groen	Ketting





Lockk walanker

Dit ART-4 gecertificeerde walanker van Lockk biedt maximale beveiliging op diverse ondergronden zoals hout, beton en steen. Gemaakt van gehard staal met een 14 mm dikke beugel, is het walanker na montage onverwijderbaar met standaard gereedschap. Compleet geleverd met montage materialen, inclusief stalen achterplaat voor extra bescherming tegen boren.

Product	Keur	Kleur
195306006	ART-4	Zwart / Groen

Lockk buitenboordmotor slot OBL1

Het LOCKK OBL1 buitenboordmotor slot is SCM-gecertificeerd en ontworpen voor motoren die met knevels aan de spiegel zijn bevestigd, geschikt voor bouten tot 14 mm diameter. Gemaakt van duurzaam RVS 316 en inclusief drie sleutels, het slot heeft een unieke rvs cilinder die naar buiten komt bij het openen, waardoor je altijd kunt zien of het slot gesloten is. Het biedt betrouwbare beveiliging voor motoren boutmontage. Het slot is eenvoudig te monteren en trillingsvrij om rammelen te voorkomen. SCM gecertificeerd en geaccepteerd door alle verzekeraars.

Product	Keur	Breedte (mm)	Hoogte (mm)	Lengte (mm)	Geschikt voor
OBL1	SCM	52	58	258	Knevel montage

Lockk buitenboordmotor slot OBL2

Het LOCKK OBL2 buitenboordmotor slot is SCM-gecertificeerd en ontworpen voor motoren die met knevels aan de spiegel zijn bevestigd, geschikt voor bouten tot 14 mm diameter. Gemaakt van duurzaam RVS 316 en inclusief drie sleutels, het slot heeft een unieke rvs cilinder die naar buiten komt bij het openen, waardoor je altijd kunt zien of het slot gesloten is. Het biedt betrouwbare beveiliging voor motoren boutmontage. Het slot is eenvoudig te monteren en trillingsvrij om rammelen te voorkomen. SCM gecertificeerd en geaccepteerd door alle verzekeraars.

Product	Keur	Breedte	Hoogte	Lengte	Geschikt
OBL2	SCM,	50	56	72	Bout

Hollex buitenboordmotor slot

Het Hollex buitenboordmotorslot biedt robuuste beveiliging voor je buitenboordmotor met een eenvoudig knevelmontagesysteem. Gemaakt van hoogwaardig RVS316, garandeert het duurzame bescherming tegen corrosie, zelfs in zoutwateromgevingen. Dit slot biedt betrouwbare diefstalbeveiliging en is geschikt voor verschillende typen buitenboordmotoren. Geniet van je bootavonturen met de zekerheid dat je motor veilig is beschermd.

Product	Keur	Materiaal	Breedte	Hoogte	Lengte	Geschikt
50333	-	2	40	40	305	Knevel

Slotmoeren voor Outboard Motoren

McGard sloten voor de buitenboordmotor zijn ontworpen om de buitenboordmotor op de Spiegel te vergrendelen. Vervang eenvoudig een van de moeren met een McGard moer. McGard buitenboordmotor sloten zijn identiek aan de kwaliteit en bouw van de sterndrive sloten. Dit ontwerp is voorzien van een vrij-draaiende kraag, die draait wanneer deze worden vast gegrepen met een tang zonder dat de vergrendeling loskomt. McGard sloten beschermen je tegen de dure buitenboordmotor diefstal en de daaruit voortvloeiende overlast.

Materiaal		RVS
Product	Omschrijving	Schroefdraad
MG-74036	McGard outboard	1/2" - 20
MG-74037	McGard outboard	M12 x 1,25
MG-74049	McGard outboard	5/16" - 18
MG-74054	McGard outboard	M12 x 1,75

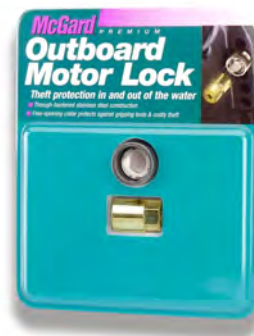

Slotmoeren voor Propellers

Met een McGard propeller slot beschermt u zichzelf tegen de diefstal van uw propeller. Het propeller slot heeft hetzelfde gepatenteerde ontwerp zoals de sterndrive en buitenboordmotor sloten. Dit ontwerp is voorzien van een vrij-draaiende kraag, die draait wanneer deze worden vast gegrepen met een tang zonder dat de vergrendeling loskomt. Het slot is vervaardigd van marine messing en gehard roestvrij staal. Eenmaal geïnstalleerd geeft het propeller slot u de optimale bescherming tegen diefstal.

Materiaal		RVS
Product	Omschrijving	Schroefdraad
MG-74039	McGard propeller lock Mercurier-OMC	3/4" - 16
MG-74040	McGard propeller lock Yamaha-Suzuki	M18 x 1,5
MG-74053	McGard propeller lock Bravo 3 and Blackhawk	1" - 14
MG-74057	McGard propeller lock Volvo Duo DP-S	M22 x 2,0
MG-74059	McGard propeller lock Yamaha	M10 x 1,25



Slotmoeren voor Sterndrive

Vervang eenvoudig een van de sterndrive moeren met een McGard slot. De sterndrive sloten zijn volledig vervaardigd uit hoogwaardig doorgehard roestvrij staal. Dit ontwerp is voorzien van een vrij-draaiende kraag, die draait wanneer deze worden vast gegrepen met een tang zonder dat de vergrendeling loskomt.

Materiaal		RVS
Product	Omschrijving	Schroefdraad
MG-74018	McGard stern drive	7/16" - 20
MG-74019	McGard stern drive	7/16" - 20

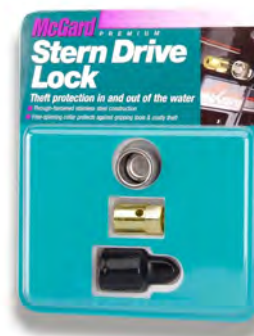

Smering

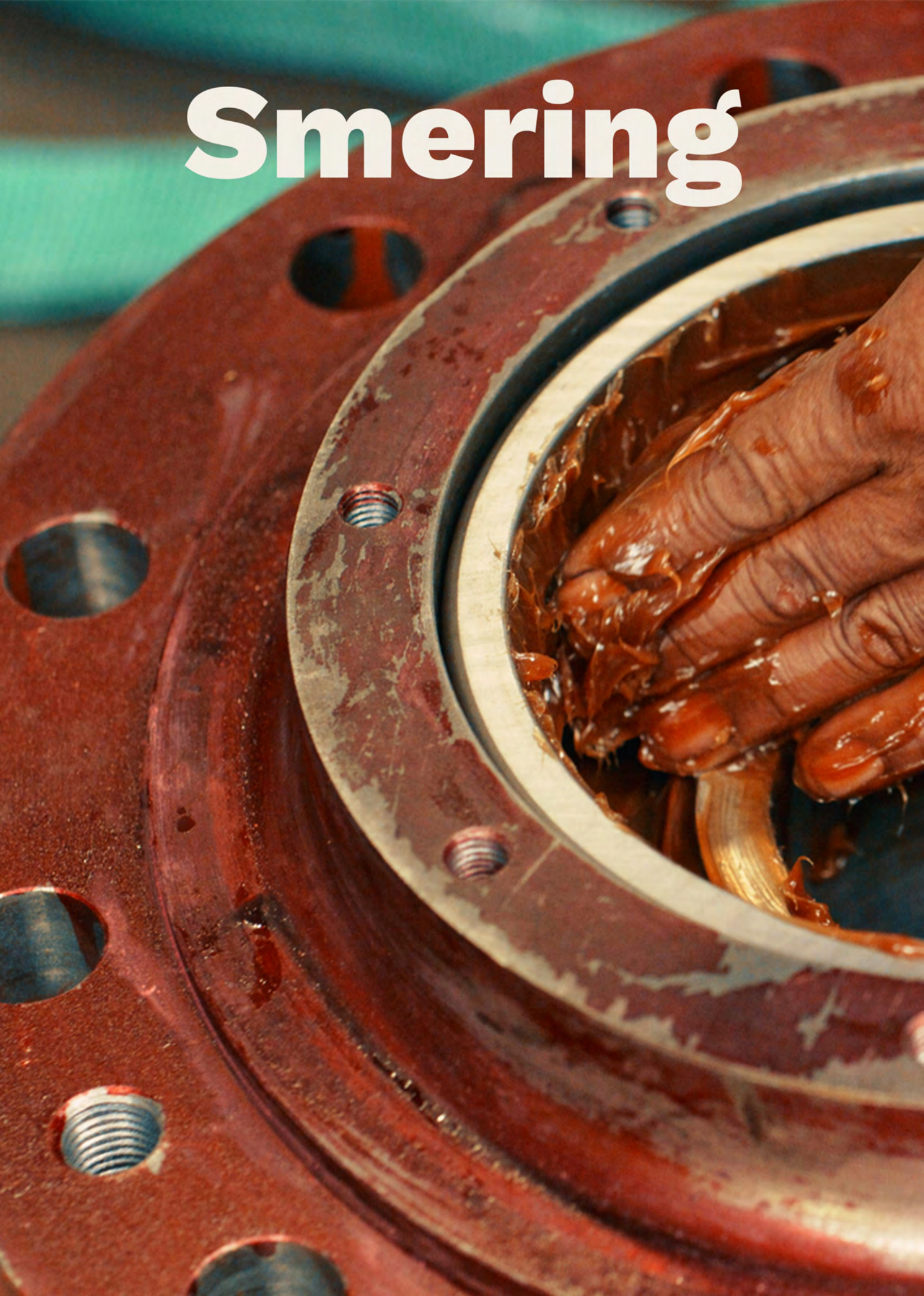

Antivries

Product	Omschrijving
185100280	Hollex drinkwater antivries biologisch afbreekbaar 5ltr
185100281	Hollex drinkwater antivries biologisch afbreekbaar 10ltr
185100282	Hollex drinkwater antivries biologisch afbreekbaar 20ltr
185100283	Hollex drinkwater antivries biologisch afbreekbaar 210ltr
185100284	Hollex drinkwater antivries biologisch afbreekbaar 1000ltr



Additive

Premium Brandstofadditief voor Dieselmotoren

Onze krachtige combinatie van werkzame stoffen reinigt en beschermt het brandstofsysteem, terwijl het cetaangetal verhoogt voor betere verbranding. Corrosiebescherming voorkomt roest, en de uitstekende reinigende werking houdt alle componenten schoon en vrij van afzettingen. Geschikt voor alle dieselmotoren in de maritieme sector, inclusief pompverstuivers en common-rail injectiesystemen. Compatibel met zowel conventionele diesel- als biodieselbrandstoffen. 500 ml is voldoende voor 250 l brandstof; de 25 ml doseerverpakking is ideaal voor 12,5 l. Optimaliseer uw motorprestaties met ons additief!



Product	Omschrijving	Inhoud (ml)
20525004	Liqui Moly Marine Super Diesel Additive	500
20525008	Liqui Moly Marine Benzine Stabilisator	500
20525010	Liqui Moly Marine Benzine Motor Reiniger	500

Motor olie

High Performance Maritieme Motorolie

Onze lichtlopende motorolie, ontwikkeld met geavanceerde synthesetechnologie en moderne additieven, biedt uitstekende bescherming tegen slijtage en corrosie. Speciaal ontworpen voor maritiem gebruik, houdt het uw motor maximaal schoon en voldoet het aan de eisen van toonaangevende fabrikanten. Geschikt voor zowel katalysatoren als turbo's. Zorg voor optimale prestaties op zee!

Product	Omschrijving	Verpakking	Inhoud (l)
20525012	Liqui Moly Marine 4T Motorolie 10W-40	Fles	1
20525013	Liqui Moly Marine 4T Motorolie 10W-40	Jerrycan	5
20525015	Liqui Moly Marine 4T Motorolie 15W-40	Fles	1
20525016	Liqui Moly Marine 4T Motorolie 15W-40	Jerrycan	5
20525019	Liqui Moly Marine 2T Motorolie	Fles	1
20525022	Liqui Moly Marine 4T Motorolie 10W-30	Fles	1
20525023	Liqui Moly Marine 4T Motorolie 10W-30	Jerrycan	5





Multi use

Product	Omschrijving	Verpakking	Inhoud (ml)
20501825	Liqui Moly Rapid Roest Solvent	Spuitbus	300
20506185	Liqui Moly Silicon Afdichtmiddel Zwart	Spuitbus	200
20508946	Liqui Moly LM40 Multipurpose Spray	Spuitbus	200
20525051	Liqui Moly Marine multi-spray	Spuitbus	400



Rem olie

Hoge Krachtreserve Automatische Transmissieolie

Onze minerale transmissieolie biedt een hoge krachtreserve en is perfect voor voertuigen met bewezen transmissietechnologie. Met uitstekende slijtagebescherming en optimaal wrijvingsgedrag garandeert het betrouwbare prestaties, zelfs onder zware omstandigheden en bij grote temperatuurschommelingen. De uitstekende smeereigenschappen en corrosiebescherming zorgen voor een lange levensduur. Geschikt voor automatische en manuele transmissies, stuursystemen en hydraulieksystemen in zowel personenwagens als bedrijfsvoertuigen. Gebruik volgens de specificaties van de fabrikant voor optimale resultaten!

Product	Omschrijving	Verpakking	Inhoud (l)
20501043	Liqui Moly ATF III	Fles	1
20501056	Liqui Moly ATF III	Jerrycan	5
20525066	Liqui Moly Marine ATF	Fles	1



Transmissie olie

Product	Omschrijving	Verpakking	Inhoud (ml)	Inhoud (l)
20525030	Liqui Moly	Tube	250	
20525068	Liqui Moly	Fles		1



Schroefas Vet

Product	Omschrijving	Verpakking	Inhoud (kg)
43800	Schroefasvet LP2L	Patroon	4
43800.10	Schroefasvet LP2L	Emmer	5
43800.15	Schroefasvet LP2L	Emmer	15
43800.25	Schroefasvet LP2L	Emmer	25
43806	Schroefasvet Q8 Ruysdael SG	Emmer	1

Multipurpose Vet

Product	Omschrijving	Verpakking	Inhoud (ml)	Inhoud (kg)
20525043	Liqui Moly Multipurpose vet	Patroon	400	
20501834	Liqui Moly Multipurpose vet	Emmer		1
20503554	Liqui Moly Multipurpose vet	Emmer		5



Stauffer Vetpotten

Stauffer vetpotten worden gebruikt als minimale smering nodig is, zoals bij de smering van schroefaspakking en JW-seals. Door het cilindrische huis (rechtsom) te verdraaien wordt het vet naar buiten geperst. Voldoet aan DIN 3411 A staal of DIN 3411 B messing

Product	Omschrijving
62920	Stauffer vetpot ø40 staal 1/4"BSP
62921	Stauffer vetpot ø50 staal 1/4"BSP
62922	Stauffer vetpot ø60 staal 1/4"BSP
62923	Stauffer vetpot ø67 staal 3/8"BSP
62924	Stauffer vetpot ø80 staal 3/8"BSP
62925	Stauffer vetpot ø24 staal 1/4"BSP
62926	Stauffer vetpot ø32 messing 1/4"BSP





Vetsmeer Installaties 3000

Product	Omschrijving
61300	Ambi reservoir met huis 3000 vetsmeerapparaat 2kg aluminium
61301	Ambi reservoir met huis 3000 vetsmeerapparaat 3kg poly
61302	Ambi reservoir met huis 3000 vetsmeerapparaat 5kg poly
61310	Ambi plunjerunit 3000 vetsmeerapparaat 2 smeerpunten
61311	Ambi plunjerunit 3000 vetsmeerapparaat 4 smeerpunten
61312	Ambi plunjerunit 3000 vetsmeerapparaat 6 smeerpunten
61313	Ambi plunjerunit 3000 vetsmeerapparaat 8 smeerpunten
61320	Ambi aandrijfset 3000-12V-pleziervaart/schroefas
61321	Ambi aandrijfset 3000-24V-pleziervaart/schroefas
61322	Ambi aandrijfset 3000-220V-pleziervaart/schroefas
61323	Ambi aandrijfset 3000-380V-pleziervaart/schroefas
61325	Ambi aandrijfset 3000-12V-pleziervaart/roeras
61326	Ambi aandrijfset 3000-24V-pleziervaart/roeras
61327	Ambi aandrijfset 3000-220V-pleziervaart/roeras
61328	Ambi aandrijfset 3000-380V-pleziervaart/roeras
61330	Ambi aandrijfset 3000-12V-pleziervaart/schroef en roer
61331	Ambi aandrijfset 3000-24V-pleziervaart/schroef en roer
61332	Ambi aandrijfset 3000-220V-pleziervaart/schroef en roer
61333	Ambi aandrijfset 3000-380V-pleziervaart/schroef en roer
61335	Ambi aandrijfset 3000-12V-beroepsvaart/schroefas
61336	Ambi aandrijfset 3000-24V-beroepsvaart/roeras
61337	Ambi aandrijfset 3000-220V-beroepsvaart/schroefas
61338	Ambi aandrijfset 3000-380V-beroepsvaart/schroefas
61340	Ambi aandrijfset 3000-12V-beroepsvaart/roeras
61341	Ambi aandrijfset 3000-24V-beroepsvaart/roeras
61342	Ambi aandrijfset 3000-220V-beroepsvaart/roeras
61343	Ambi aandrijfset 3000-380V-beroepsvaart/roeras
61345	Ambi aandrijfset 3000-12V-beroepsvaart/schroef en roer
61346	Ambi aandrijfset 3000-24V-beroepsvaart/schroef en roer
61347	Ambi aandrijfset 3000-220V-beroepsvaart/schroef en roer
61348	Ambi aandrijfset 3000-380V-beroepsvaart/schroef en roer
61350	Ambi aandrijfset 3000-12V-beroepsvaart/boegschroef
61351	Ambi aandrijfset 3000-24V-beroepsvaart/boegschroef
61352	Ambi aandrijfset 3000-220V-beroepsvaart/boegschroef
61353	Ambi aandrijfset 3000-380V-beroepsvaart/boegschroef

Lincoln Handmatige Vetspuiten

Product	Omschrijving
61360	Lincoln schaarvetspuit type 1142
61361	Lincoln vulnippel tbv schaarvetspuit type 1142
61362	Lincoln éénhandsvetspuit type MD1133
61363	Lincoln éénhandsvetspuit type HD1134





Vetsmeer Installaties 5000

Product	Omschrijving
61500	Ambi reservoir met huis 5000 vetsmeerapparaat 5kg staal
61501	Ambi reservoir met huis 5000 vetsmeerapparaat 5kg kunststof
61502	Ambi reservoir met huis 5000 vetsmeerapparaat 10kg staal
61503	Ambi reservoir met huis 5000 vetsmeerapparaat 10kg kunststof
61510	Ambi plunjerunit 5000 vetsmeerapparaat 2 smeerpunten
61511	Ambi plunjerunit 5000 vetsmeerapparaat 4 smeerpunten
61512	Ambi plunjerunit 5000 vetsmeerapparaat 6 smeerpunten
61513	Ambi plunjerunit 5000 vetsmeerapparaat 8 smeerpunten
61520	Ambi aandrijfset 5000-12V-pleziervaart/schroefas
61521	Ambi aandrijfset 5000-24V-pleziervaart/schroefas
61522	Ambi aandrijfset 5000-220V-pleziervaart/schroefas
61523	Ambi aandrijfset 5000-380V-pleziervaart/schroefas
61525	Ambi aandrijfset 5000-12V-pleziervaart/roeras
61526	Ambi aandrijfset 5000-24V-pleziervaart/roeras
61527	Ambi aandrijfset 5000-220V-pleziervaart/roeras
61528	Ambi aandrijfset 5000-380V-pleziervaart/roeras
61530	Ambi aandrijfset 5000-12V-pleziervaart/schroef en roer
61531	Ambi aandrijfset 5000-24V-pleziervaart/schroef en roer
61532	Ambi aandrijfset 5000-220V-pleziervaart/schroef en roer
61533	Ambi aandrijfset 5000-380V-pleziervaart/schroef en roer
61535	Ambi aandrijfset 5000-12V-beroepsvaart/schroefas
61536	Ambi aandrijfset 5000-24V-beroepsvaart/schroefas
61537	Ambi aandrijfset 5000-220V-beroepsvaart/schroefas
61538	Ambi aandrijfset 5000-380V-beroepsv/schroefas
61540	Ambi aandrijfset 5000-12V-beroepsvaart/roeras
61541	Ambi aandrijfset 5000-24V-beroepsvaart/roeras
61542	Ambi aandrijfset 5000-220V-beroepsvaart/roeras
61543	Ambi aandrijfset 5000-380V-beroepsvaart/roeras
61545	Ambi aandrijfset 5000-12V-beroepsvaart/schroef en roer
61546	Ambi aandrijfset 5000-24V-beroepsvaart/schroef en roer
61547	Ambi aandrijfset 5000-220V-beroepsvaart/schroef en roer
61548	Ambi aandrijfset 5000-380V-beroepsvaart/schroef en roer
61550	Ambi aandrijfset 5000-12V-beroepsvaart/boegschroef
61551	Ambi aandrijfset 5000-24V-beroepsvaart/boegschroef
61552	Ambi aandrijfset 5000-220V-beroepsvaart/boegschroef
61553	Ambi aandrijfset 5000-380V-beroepsvaart/boegschroef

Lincoln Vetsmeer Installaties

Product	Omschrijving
61366	Lincoln P502 vetsmeerapparaat 1kg 12V met manometer en overstort
61367	Lincoln P502 vetsmeerapparaat 1kg 24V met manometer en overstort
61368	Lincoln vetpatroon leegdrukker 400gr
61371	Lincoln P502 vetsmeerapparaat 1kg 12V
61372	Lincoln P502 vetsmeerapparaat 1kg 24V



Pulsarlube M en Toebehoren

De Pulsarlube-M biedt met behulp van de microprocessor chip een intermitterende smering met 6 optionele doseerinstellingen van 1/2 tot 12 maanden. De Pulsarlube- M wordt gevoed door 4.5V uitwisselbare batterijpakket en 250cc vetvullingen. Uw installatie worden met deze vetsmeerpomp 24 uur per dag automatisch gesmeerd. Het batterijpakket in de unit dient gelijktijdig met de 250cc vetvulling vervangen te worden na voltooiing van elke smeercyclus. De vetsmeerpomp kan direct worden gemonteerd op het 3/8"smerpunt of op afstand met een leiding van ca. 10 meter.



Product	Omschrijving
B002	Pulsarlube montagebeugel tbv Pulsarlube MSP
KLT250/MAIN	Pulsarlube M/vetsmeerapparaat 250cc 3/8"BSP
SV250/PL1	Pulsarlube service pack (batterij pack/250cc vet/stofhoes)
SV250/PL8	Pulsarlube service pack 250cc PL8 (biogrease)

Perma Vetpatroon

Product	Omschrijving
1721	Perma Futura vetsmeerpatroon 1 maand
1722	Perma Futura vetsmeerpatroon 3 maanden
1723	Perma Futura vetsmeerpatroon 6 maanden



Veerbelaste Vetpot

Product	Omschrijving
62950	Veerbelaste afstelbare vetpot 55cc 1/4" BSP





Pulsarlube MSP en Toebehoren

De Pulsarlube-MSP biedt met behulp van de microprocessor chip een intermitterende smering met 6 optionele doseerinstellingen van 1/2 tot 12 maanden. Zolang de apparatuur in werking is, zal de Pulsarlube MSP de vooraf ingestelde hoeveelheid smeermiddel afgeven, zodat verlies of verspilling van smeermiddel kan worden voorkomen. In tegenstelling tot de Pulsarlube M wordt deze unit gevoed door een separaat aangesloten DC-DC Converter (12~24V) voeding, deze kan bijvoorbeeld aangesloten worden via het contactslot. Het batterijpakket in de unit hoeft pas na circa 5 jaar te worden vervangen. De 250cc vetvulling moet echter worden vervangen na voltooiing van elke smeercyclus. De vetsmeer pomp kan direct worden gemonteerd op het 3/8" smeerpunt of op afstand met een leiding van ca. 10 meter.

Product	Omschrijving
B001	Pulsarlube batterypack tbv Pulsarlube MSP
D250	Pulsarlube stofhoes tbv Pulsarlube MSP
MSP250/MAIN/VD	Pulsarlube automatisch vetsmeerapparaat M 250cc 3/8"BSP/VDC
P250/PL1	Pulsarlube vetpatroon PL1 250cc tbv Pulsarlube MSP



Pulsarlube E

Product	Omschrijving
PULSAR-E120	Pulsarlube E/vetsmeerapparaat 120cc 1/4"BSP



Lincoln Accuvetspuit

Product	Omschrijving
61369	Lincoln accuvetspuit Powerluber 1882-E 20V LI-ION
61370	Lincoln accu Powerluber 1882-E 20V LI-ION



Pulsarlube V

Product	Omschrijving
PULSAR-V250	Pulsarlube V/vetsmeerapparaat 250cc 3/8"BSP

Vetpers

Deze solide vetpersen bestaan uit een bronzen kap, een stalen huis en een oplopend spindel met rubberen zuiger. Kiest u voor een vetpers zonder voetplaat, dan zit de aansluiting aan de onderzijde van de pers. Kiest u een vetpers met voetplaat, dan bevindt de aansluiting zich aan de zijkant. Alle vetpersen hebben een aansluiting van 3/8". De rubberen zuigers voor deze vetpersen zijn ook los verkrijgbaar (zie Onderdelen voor vetpersen).



Product	Omschrijving	Inhoud (l)
040011	Vetpers 0,5ltr smal met voetplaat	0,5
040014	Vetpers 0,5ltr breed met voetplaat	0,5
040015	Vetpers 0,5ltr smal aansluiting onder	0,5
040010	Vetpers 1ltr met voetplaat	1
040009	Vetpers 1ltr aansluiting onder	1

Onderdelen tbv Vetpers

Product	Omschrijving
040012	Vetpers breed zuiger tbv 040009/040010/040014
040013	Vetpers smal zuiger tbv 040011/040015
1741	Vetpersslang 1/4x1/4x50cm
1742	Vetpersslang 1/4x1/4x100cm
1774	Rechte inschroefnippel 1/4"x1/8"
1775	Rechte inschroefnippel 1/4"x1/4"
1776	Rechte inschroefnippel 1/4"x3/8"
1777	Rechte inschroefnippel 3/8"x3/8"



Stroomvoorziening



BATTERY CHARGER

CHARGEMASTER PLUS
all-in-one battery charger
12/100-3

MASTERVOLT

DANGER
HIGH VOLTAGE

DANGER
HIGH VOLTAGE

MASTERVOLT
Part no.: K12100030
Type: MasterBus - USB Interface
Serial no.: K12100030
Manufactured in the Netherlands
CE



Hollex accu's

De Hollex accu's bieden een betrouwbare stroomvoorziening voor diverse toepassingen aan boord van uw boot. De Calcium startaccu's zijn van een hoge kwaliteit; de startstroom is hoger dan van een normale startaccu, en hebben ze een geringe zelfontlading, waardoor een langere standtijd zonder gebruik mogelijk is. De semi-tractie accu's zijn ideaal als service of licht accu, ontworpen voor langdurige ontlading. Deze accu's zijn volgens DIN normering onderhoudsvrij.

Product	Accu soort	Voltage (V)	Accu (Ah)	BxDxH
HACAL44-12	Calcium SMF accu	12	44	207x175x175mm
HACAL52-12	Calcium SMF accu	12	52	207x175x190mm
HASEM68-12	Semi tractie accu	12	68	260x175x225mm
HASEM90-12	Semi tractie accu	12	90	353x175x190mm
HASEM105-12	Semi tractie accu	12	105	303x172x225mm
HASEM125-12	Semi tractie accu	12	125	349x175x290mm
HASEM140-12	Semi tractie accu	12	140	513x189x223mm
HASEM180-12	Semi tractie accu	12	180	513x223x223mm
HASEM230-12	Semi tractie accu	12	230	518x276x242mm
HASPO70-12	Semi tractie accu	12	70	257x172x220mm



Mastervolt lithium ION Ultra MLI

De MLI-serie levert extreme Lithium-Ion prestaties die zelfs onder de zwaarste omstandigheden presteren, zoals bij hoge laad- en ontladstromen, vochtige omgevingen, mechanische schokken of trillingen. Dit is mogelijk door een combinatie van onze beste lithium ijzerfosfaat-cellen (LiFePO4) met een eigen Battery Management System (BMS) in een stevige, waterdichte behuizing.

Masterbus

Ja

CZone

Ja

Product	Type Model	Voltage (V)	Accu (Ah)	BxDxH
66011250	12/1250	12	100	330x173x210mm
66016000	12/6000	12	460	622x197x355mm
66013000	12/3000	12	230	341x197x355mm
66021250	24/1250	24	50	330x173x210mm
66026000	24/6000	24	230	622x197x355mm



Mastervolt relais ultra MLI

Met de MLI Ultra relais en zekering aansluitkit kunt u eenvoudig alle vereiste veiligheidsaccessoires op een veilige, efficiënte en compacte manier op de MLI Ultra accu installeren. Zonder het gebruik van elektrisch gereedschap kunt u uw systeem in slechts enkele stappen veilig en gebruiksklaar maken.

Product	Omschrijving	Voltage (V)
79007712	Mastervolt MLI Ultra aansluitkit 12V (225-400 Amp)	12
79007724	Mastervolt MLI Ultra aansluitkit 24V (225-400 Amp)	24



Mastervolt 12V gel accu's

Accu waarbij het elektrolyt geabsorbeerd is door een gel. Deze accu's zijn onderhoudsvrij en gassen bij normaal gebruik niet. Gel accu's kunnen overal gemonteerd worden, extra afzuiging is niet nodig. Ze zijn bij uitstek geschikt als gebruikersaccu en voor cyclisch gebruik, en kunnen zeer snel geladen worden.

Product	Voltage (V)	Accu (Ah)	Gewicht (kg)	BxDxH
64000250	12	25	9,6	167x176x126mm
64000550	12	55	19	216x136x230mm
64000850	12	85	32,6	330x171x236mm
64001200	12	120	41	513x189x223mm
64001400	12	140	49	513x223x225mm
64002000	12	200	70	518x291x242mm



Mastervolt 6V AGM accu's

De AGM 6V accu's zijn volledig onderhoudsvrij en kunnen zowel verticaal als horizontaal geplaatst worden. Ze zijn bovendien helemaal veilig aangezien gas dat ontsnapt bij het opladen binnenin opnieuw geabsorbeerd wordt. Een geventileerde accubak is dus niet nodig. De nieuwe 6V AGM-accu's vergemakkelijken het opbouwen van een accubank van 48V.

Product	Voltage (V)	Accu (Ah)	Gewicht (kg)	BxDxH
61002600	6	260	35,5	295x180x298mm
61004000	6	400	53	295x180x428mm



Mastervolt 12V AGM accu's

AGM accu's kunnen door hun constructie zeer snel ontladen worden, met zeer hoge stromen, en zijn dus uitermate geschikt voor systemen waarbij hoge stromen nodig zijn (zoals het starten van motoren). De accupolen van AGM accu's zijn afschroefbaar. U kunt bij installatie standaard accuklemmen en kabelogen gebruiken.

Product	Voltage (V)	Accu (Ah)	Gewicht (kg)	BxDxH
62000550	12	55	17	257x132x207mm
62000700	12	70	21	348x167x181mm
62000900	12	90	28	330x173x237mm
62001300	12	130	37,6	410x177x225mm
62001600	12	60	42,3	485x177x242mm
62002250	12	225	63,5	522x240x241mm
62002700	12	270	73	522x268x243mm



Mastervolt 12V AGM accu's slim line

Deze accu's zijn compact. Ze bieden tot 30% ruimte besparing en zijn 15% lichter dan de gewone AGM accu's. Twee accu's nemen dezelfde plaats in als één traditionele accu.

Product	Voltage (V)	Accu (Ah)	Gewicht (kg)	BxDxH
63001500MV	12	150	40,5	493x96x246mm
63001850MV	12	185	512	560x126x280mm



Mastervolt BattMan

Accumonitor, 12/24 V DC met groot, spat-water-dicht display (IP65) en energiemeter. Een betaalbare accumonitor die precies dát doet: het verstrekken van alle belangrijke informatie over de status van uw accuset onder alle omstandigheden. Daarnaast zal de BattMan u waarschuwen wanneer de accuset leeg is.

De BattMan Pro, heeft extra functies zoals het tonen van de resterende tijd totdat de accuset weer geladen moet worden, en slaat historische data over de accu en alarmmeldingen op.

Voltage (V)	12 24
Aantal accu-aansluitingen	2
Beschermingsklasse (IP)	IP65

Product	Omschrijving	Spanning	Voltage (V)	Masterbus
70405060	BattMan Lite	9 - 35	12 / 24	Nee
70405070	BattMan Pro	9 - 35	12 / 24	Nee



Mastervolt Dynamo 12V

Snel en volledig laden van alle accu's, voeding voor alle verbruikers. Verkrijgbaar in 12 V uitvoering met laadstroom van 130 A tot 200 A. De dynamo wordt standaard geleverd met de Alpha Pro III laadregelaar voor optimale prestaties en het behoud van uw accu's. Het gebruik van een Battery Mate of laadstroomverdeler maakt gelijktijdig laden van meerdere accusets mogelijk. De Alpha Compact biedt continue hoge vermogensafgifte, ideaal voor systemen die constante energie vereisen.

Kijk online voor losse dynamo's en accessoires.

Product	Omschrijving	Voltage (V)	Spanning	Laadstroom (A)
48612130	Alpha Dynamo 12/130 incl. Alpha Pro III laadregelaar	12	14,25	130
48612131	Alpha Dynamo 12/130 multi-belt incl. Alpha Pro III laadregelaar	12	14,25	130
46614200	Alpha Compact 14/200 incl. Alpha Pro III laadregelaar	12	14,25	200



Mastervolt Dynamo 24V Volvo

Deze Alpha Compact dynamo's zijn specifiek bedoeld voor Volvo Penta, en passen hier perfect op. Snel & volledig laden van alle accu's. 24 V uitvoering, met 75 A tot 150 A laadstroom. Wordt standaard met Alpha Pro MB laadregelaar geleverd, voor optimale prestaties en behoud van uw accu's. Het gebruik van een Battery Mate of laadstroomverdeler. Wordt standaard geleverd met een Multi pulley.

Product	Omschrijving	Voltage (V)	Laadstroom (A)
46228082	Alpha Compact 28/80 Volvo Penta	24	85
46228112	Alpha Compact 28/110 Volvo Penta	24	110
46228152	Alpha Compact 28/150 Volvo Penta	24	150



Mastervolt Dynamo 24V

Snel en volledig laden van alle accu's, voeding voor alle verbruikers. Verkrijgbaar in 24 V uitvoering met laadstroom van 75 A tot 150 A. De dynamo wordt standaard geleverd met de Alpha Pro MB laadregelaar voor optimale prestaties en het behoud van uw accu's. Het gebruik van een Battery Mate of laadstroomverdeler maakt gelijktijdig laden van meerdere accusetsets mogelijk. Kijk online voor losse dynamo's en accessoires.

Product	Omschrijving	Voltage (V)	Spanning	Laadstroom (A)
48624110	Alpha Dynamo 24/110 incl. Alpha Pro III laadregelaar	24	28,5	110
48624076	Alpha Dynamo 24/75 incl. Alpha Pro III laadregelaar multi-belt	24	28,5	75
46628110	Alpha Compact 28/110 incl. Alpha Pro III laadregelaar	24	28,5	110
46628150	Alpha Compact 28/150 incl. Alpha Pro III laadregelaar	24	28,5	150



Mastervolt Alpha Pro MB Laadregelaar

De Alpha Pro MB laadregelaar optimaliseert de lading van Mastervolt Alpha dynamo's of andere dynamo's, met de bewezen 3-traps+ laadmethode voor snel en veilig laden van accu's. Geschikt voor zowel 12 V als 24 V toepassingen, met eenvoudige spanninginstelling via een keuzeknop. De laadregelaar is MasterBus compatibel en biedt gemakkelijke uitlezing via een MasterView touchscreen paneel. Spanningsval en accutemperatuur worden automatisch gecompenseerd, wat de laadperiode verkort zonder extra kabels.

Product	Omschrijving	Voltage (V)
45513000	Mastervolt Alpha Pro III laadregelaar	12 / 24
45510500	Mastervolt Bosch adapter tbv Alpha Pro II/III	
41500400	Mastervolt alternator temperatuursensor tbv Alpha Pro	



Mastervolt Laadstroomverdeler BI

De Battery Mate BI is een conventionele laadstroomverdeler met diodesplitters, geschikt voor kleinere toepassingen. Deze verdeler heeft meer spanningsverlies, wat de laadprestaties beïnvloedt. De BI is geschikt voor dynamo's tot 160 A en kan twee accu's laden. Het is een betrouwbare oplossing voor basisbehoeften, maar met meer spanningsverlies in vergelijking met de BM.

Type spanning (VAC / VDC)		VDC			
Voltage (V)		24			
Beschermingsklasse (IP)		IP21			
Product	Type Model	Accu's (st)	Max. (A)	Max. lader amperage (A)	LxBxH
83007021	BI 702S	2	70	50	157x140x80 mm
83007030	BI 704	3	70	50	207x140x80 mm
83012021	BI 1202S	2	120	80	207x140x80 mm
83012031	BI 1203S	3	120	80	207x140x80 mm



Mastervolt Laadstroomverdeler BM

De Battery Mate BM is elektronisch geregeld met mosfets, wat zorgt voor minimale spanningsval en een efficiënter laadproces. Deze verdeler is geschikt voor dynamo's tot 250 A en kan twee of drie accu's tegelijk laden zonder extra afregeling van de dynamo. De BM biedt sneller en efficiënter laden dan de BI en is ideaal voor toepassingen die een hogere laadstroom vereisen.

Type spanning (VAC / VDC)		VDC			
Beschermingsklasse (IP)		IP21			
Product	Type Model	Accu's (st)	Max. (A)	Max. lader amperage (A)	LxBxH
83116025	BM 1602 IG	2	160	120	207x140x80 mm
83116035	BM 1603 IG	3	160	120	207x140x80 mm
83125035	BM 2503 IG	3	250	200	207x140x80 mm



Mastervolt Charge Mate

Een tweede accu aan boord is tegenwoordig meer regel dan uitzondering. Het biedt een betrouwbare oplossing om te voorkomen dat de hoofdaccu leeg raakt, zodat de motor altijd kan worden gestart. De tweede accu moet echter regelmatig worden geladen. De Charge Mate serie koppelt beide accu's tijdens het laden en isoleert ze tijdens gebruik. De Charge Mate 1202 en 2502 zijn ideaal voor kleine systemen en kunnen gebruikt worden in combinatie met een dynamo of acculader.

Type spanning (VAC / VDC)		VDC		
Voltage (V)		12		
Beschermingsklasse (IP)		IP21		
Product	Type Model	Max. (A)	LxBxH	
83301202	Mate 1202	120	76x46x46 mm	
83302502	Mate 2502	500	90x80x85 mm	



Mastervolt Charge Mate PRO

De Charge Mate Pro serie biedt een aantal voordelen ten aanzien van mechanisch relais. Zo is de laadstroom naar de secundaire accu begrensd. De primaire accu heeft dus "laadprioriteit". De retourstroom wordt automatisch geblokkeerd, zelfs wanneer de secundaire accu een hoge spanning heeft. Optioneel kan een starthulp-schakelaar op de Charge Mate Pro worden aangesloten. Ideaal met bijvoorbeeld een boegschroefaccu koppelen met de serviceaccu. Kan gebruikt worden in combinatie met dynamo of acculader.

Type spanning (VAC / VDC)	VDC
Voltage (V)	12
Beschermingsklasse (IP)	IP65

Product	Type Model	Accu's (st)	Max. (A)	Parallel geschikt	LxBxH
83304002	Mate Pro 40	2	40	Ja	157x140x80 mm
83309002	Mate Pro 90	2	90	Ja	157x140x80 mm



Mastervolt DC Distributie

De kleinste DC verdeling op de markt. Sluit tot maximaal vier gelijkstroomapparaten aan, zoals bijvoorbeeld de acculader, de omvormer, de dynamo en eventueel zonnepanelen. Verbinden met het MasterBus netwerk? Lus de bijgeleverde plug & play kabel eenvoudig door naar het volgende MasterBus product. Dat is alles. Op het EasyView paneel geeft u alle zekeringen voor u logische namen, die doorverwijzen naar de bijbehorende apparatuur. Zo krijgt u begrijpelijke foutmeldingen, zoals bijvoorbeeld "zekering acculader defect".

De DC Distribution biedt standaard vier ANL zekeringen: 80, 80, 125 en 160 A. Met een reservezekering van 125 A.

Product	Omschrijving	Voltage (V)	BxDxH
77020200	Mastervolt DC distributie 500 (incl. 4 ANL zekeringen + 1 reserve)	24	216x150x65mm



Mastervolt MasterShunt CZone

De MasterShunt 500 CZone is de centrale accumonitor voor uw energiesysteem, die belangrijke informatie over de accubank deelt met apparaten die MasterBus, CZone of NMEA 2000 ondersteunen. Het biedt nauwkeurige metingen van spanning, stroom, laadstatus en resterende tijd, en kan automatisch acties uitvoeren, zoals het starten van een generator bij lage spanning. De MasterShunt helpt de levensduur van uw accu's en systeem te verlengen door automatische waarschuwingen en een geïntegreerde klok. Het systeem biedt vrijheid in zekeringkeuze en wordt geleverd met een interne busbar, ideaal voor installaties dichtbij de accu. De MasterShunt ondersteunt tot 10.000 Ah accu-capaciteit en is geschikt voor 12-48V systemen.

Product	Omschrijving	Voltage (V)	BxDxH
77020115	Mastervolt MasterShunt 500 met CZone	12 / 48	150x150x65mm



Mastervolt Easycharge

De waterdichte EasyCharge modellen hebben een roestbestendige, epoxy gevulde behuizing en voldoen aan de IP68-standaard voor waterdichtheid, evenals aan CE, CSA, CEC en ABYC-reguleringen. De 12V uitgang is volledig geïsoleerd en kan serieel of parallel worden geschakeld voor hogere spanning of grotere stroomsterkte. Deze acculaders zijn efficiënt, gebruiksvriendelijk en getest op zoutbestendigheid, schokken en trillingen. Beschikbaar in 6A (één accubank) en 10A (twee accubanken), geschikt voor natte, AGM en Gel accu's, met een universele ingang voor wereldwijd gebruik.

Product	Ingangs (V)	Uitgangs (V)	Laadstroom (A)	BxDxH
43310600	120 / 230	12	6	76x51x152mm



Mastervolt Easycharge portable

Waterdichte draagbare acculader:

De draagbare versie van de EasyCharge acculader is een betrouwbare oplossing voor onderweg, of dat nu op de boot, in de auto, op de motor of in de camper is. Deze versie heeft een stevige, ergonomische constructie en voldoet aan de IP65-standaard voor waterdichtheid. De acculader is voorzien van een intuïtief bedieningspaneel en een universele ingang (120-230 V), daardoor overal ter wereld bruikbaar. De lader is toepasbaar voor alle soorten accu's inclusief Lithium Ion accu's.

Eenvoudig schakelen tussen 6 V (speelgoed, oldtimers en motorfietsen) en 12 V. De lader wordt geleverd met een accukabel van 1,8 meter, die kan worden aangesloten op een 61 cm aansluiting met kabelogen, of een 61 cm aansluiting met krokodilklampen. Dit maakt installatie zeer eenvoudig en maakt de lader geschikt voor een breed scala van toepassingen. Beide aansluitingen worden meegeleverd.

Product	Ingangs (V)	Uitgangs (V)	Laadstroom (A)	BxDxH
43510400	120 / 230	6 / 12	4,3	161x43,7x72mm



Mastervolt ChargeMaster Plus

Alles-in-één oplossing voor snel en veilig laden:

De ChargeMaster Plus is de nieuwe generatie acculader die meerdere functies in één compact apparaat combineert. Dit veelzijdige apparaat laadt snel en veilig tot drie accu's tegelijk op en vereenvoudigt het systeem doordat extra acculaders niet meer nodig zijn. Het is wereldwijd inzetbaar en geschikt voor accu's met verschillende chemische samenstellingen, maten en spanningen dankzij de nieuwe 'Battery's Best Friend' architectuur, die de snelle 3-traps+ laadmethode gebruikt.

De 24V versies zijn Multi Voltage en kunnen bijvoorbeeld een 12V startaccu laden, waarbij automatisch de hoogste laadstroom naar de leegste accu wordt toegewezen. Elke uitgang kan een aparte laadstroom instellen. Alle versies zijn Masterbus en CZone compatibel, en met de slimme in- en output kunnen de accubanken onderweg via de dynamo worden geladen. Beschikbare modellen: 12/75-3, 12/100-3, 24/40-3, 24/60-3. Alle modellen kunnen ook als DC-voeding worden gebruikt, zelfs zonder aangesloten accu.

Product	Type Model	Ingangs (V)	Uitgangs (V)	Laadstroom (A)	Laad 2e uit (A)	Accu's (st)	BxDxH
44310355	12/35-3	120 / 230	12	35		3	291x105x210mm
44310505	12/50-3	120 / 230	12	50		3	291x105x210mm
44310755	12/75-3	120 / 230	12	75	100	3	384x127x250mm
44311005	2/100-3	120 / 230	12	100	100	3	384x127x250mm
44320205	24/20-3	120 / 230	24	20		3	291x105x210mm
44320405	24/40-3	120 / 230	12 / 24	40	40	3	384x127x250mm
44320605	24/60-3	120 / 230	12 / 24	60	60	3	384x127x250mm
44320805	24/80-2	120 / 230	12 / 24	80	80	2	384x127x250mm
44321105	24/110-2	120 / 230	12 / 24	110	110	2	384x127x250mm



Mastervolt Chargemaster

U haalt het maximale uit uw accu's met de ChargeMaster serie, u kunt overal ter wereld inpluggen en laden. Dankzij Mastervolt's 3-traps+ laadkarakteristiek zullen uw accu's beter presteren en langer meegaan, en altijd geladen zijn.

De ChargeMasters zijn met één kabel, aan te sluiten op een MasterBus netwerk. Behalve installeren kunt u daarmee ook uw systeem centraal, lokaal of op afstand monitoren, configureren en bedienen.

Een helder verlicht display op de ChargeMaster geeft alle essentiële informatie weer. Met de drie knoppen naast het display is het hele systeem te bedienen.

Voor recreatief en semi-professioneel gebruik, geschikt voor elk type accu, ook Lithium Ion accu's. De Mastervolt ChargeMaster levert maximaal uitgangsvermogen dankzij auto-ranging. Dit garandeert overal ter wereld een perfecte volautomatische werking, ongeacht de aanwezige netspanning. De ChargeMaster serie is uitgevoerd met 3 gelijke laaduitgangen en kan tevens als een DC voeding gebruikt worden.

Product	Type Model	Ingangs (V)	Uitgangs (V)	Laadstroom	Laad 2e uit	Laad 3e uit	Accu's (st)	BxDxH
44010250	12/25-3	120 / 230	12	25	25	25	3	234x60x132
44020120	24/12-3	120 / 230	24	12	12	12	3	234x60x132



Mastervolt Mass Charger 24/48v

De juiste keuze bij veeleisende omstandigheden

De Mass acculaders zijn ontworpen voor zware omstandigheden in professionele, semi-professionele en recreatieve omgevingen. De producten uit de Mass serie blijven te allen tijde, ook onder barre condities, feilloos hun werk doen. Als het moet zorgen ze 24 uur per dag voor het volle uitgangsvermogen, dag in dag uit. De duurzaamheid en technologie van het Mass-concept is inmiddels ook ruimschoots bewezen. Met een MBTF (Mean Time Between Failures) van 180.000 uur bij volvermogen en 24/7 gebruik zijn de Mass producten ideaal voor het zware werk en alle situaties waar betrouwbare stroomvoorziening een absolute must is.

Masterbus		Ja						
Product	Type Model	Ingangs (V)	Uitgangs (V)	Laadstroom (A)	Accu's (st)	Vollast (W)	BxDxH	
40020156	24/15-2 230v	230	24	15	2	550	325x111x220mm	
40020256	24/25-2 230v	230	24	25	2	880	325x111x220mm	
40020506	24/50-2 230v	230	24	50	2	1800	340x130x261mm	
40020756	24/75 230v	230	24	75	1	2600	420x130x318mm	
40021006	24/100 230V	230	24	100	1	3500	420x130x318mm	
40031006	24/100 3 P	365 / 550	24	100	1	3500	420x130x318mm	
40720266	24/25-2 230v	230	24	25	2	880	365x111x220mm	
40040256	48/25 230v	230	48	25	1	1800	340x130x261mm	
40040506	48/50 230v	230	48	50	1	3500	420x130x318mm	



Mastervolt CombiMaster

De CombiMaster serie staat voor betrouwbaarheid en gebruiksgemak. Bij het ontwerp zijn de nieuwste technieken toegepast en staat de klant voorop. Maar laat je niet misleiden door zijn bescheiden uiterlijk: de krachtige CombiMaster voorziet zelfs de zwaarste en meest gevoelige verbruikers moeiteloos van stroom.

Met de CombiMaster behoren spanningsschommelingen en -uitval tot het verleden. Voor een ononderbroken stroomvoorziening schakelt het automatische AC omschakelsysteem van generator of netaansluiting naar omvormerbedrijf. De Power Assist functie voorkomt het doorslaan van de netzekering in geval van een zwakke netaansluiting of kleine generator.

De CombiMaster serie levert ongeëvenaarde prestaties en waar voor zijn geld. Zoals u van Mastervolt mag verwachten, is de CombiMaster standaard voorzien van MasterBus, CZone en NMEA 2000 compatibele communicatie. Daarmee wordt een uitgebreid scala aan monitoring en systeemintegratie opties mogelijk.

Masterbus		Ja				
Product	Type Model	Ingangs (V)	Uitgangs (V)	Laadstroom (A)	BxDxH	
35012000	12/2000-60 230V	12	230	60	371x284x284mm	
35013000	12/3000-100 230V	12	230	100	448x284x284mm	
35022000	24/2000-40 230V	24	230	40	371x284x284mm	
35023000	24/3000-60 230V	24	230	60	448x284x284mm	



Mastervolt Mass Combi Pro

De Mass Combi Pro serie bestaat uit twee modellen, variërend in 3000 en 3500 Watt. Voor hogere vermogens tot 40 kW kan de Combi Pro in parallel of 3-fase configuratie geschakeld worden. De Mass Combi Pro is voorzien van de laatste techniek. De nieuwe 'V6' omvormertechnologie zorgt voor een laag nullastverbruik en de ultra snelle Digitaal Signaal Processor zorgt voor naadloos schakelen tussen alle beschikbare energiebronnen. Met Power Assist behoren spanningsdips en stroomuitval tot het verleden, zelfs met een zwakke elektriciteitsaansluiting of kleine generator. Daarnaast zijn alle Mass Combi Pro modellen voorzien van MasterBus.

Masterbus		Ja				
Product	Type Model	Ingangs (V)	Uitgangs (V)	Laadstroom (A)	BxDxH	
38513000	12/3000-150	12	230	150	472x178x318mm	
38523500	24/3500-100	24	230	100	472x178x318mm	



Mastervolt Mass Combi Ultra

Krachtig, compleet en veelzijdig

De Mass Combi Ultra serie bestaat uit diverse modellen, variërend van 3000 tot 3500 Watt. Voor hogere vermogens tot 35 kW kan de Combi Ultra in parallel of 3-fase configuratie geschakeld worden. Een efficiënte geïntegreerde MPPT solar laadregelaar haalt het maximale uit uw zonnepanelen. Deze is beschikbaar op de 12V en 24V versie. De 2e laaduitgang van 10A is bij de 24V en 48V versie geschikt om een 12V of 24V te laden.

De Mass Combi Ultra is voorzien van de laatste techniek. De nieuwe omvormertechnologie zorgt voor een laag nullastverbruik en de ultra snelle Digitaal Signaal Processor zorgt voor naadloos schakelen tussen alle beschikbare energiebronnen. De Mass Combi Ultra heeft een ingebouwd omschakelsysteem waardoor u geen externe AC switch hoeft te gebruiken. Met Power Assist behoren spanningsdips en stroomuitval tot het verleden, zelfs met een zwakke elektriciteitsaansluiting of kleine generator. Daarnaast zijn alle Mass Combi Ultra modellen voorzien van MasterBus.

Product	Type Model	Uitgangs (V)	Uitgangs vermogen (A)	Laadstroom (A)	Laad 2e uit (A)	BxDxH
38013000	12/3000-150	14 / 230	3000	150	10	472x178x318mm
38023500	24/3500-100	24 / 230	3500	100	10	472x178x318mm
38343500	48/3500-50	48 / 230	3500	50	10	472x178x318mm



Mastervolt Mass Systemswitch

Mass Systemswitch: de complete systeemoplossing

Drie AC ingangen, bijvoorbeeld voor omvormer, elektriciteitsnet en generator. Drie of vier uitgangen naar AC stroomgroepen. Automatisch omschakelsysteem. Stroomdoorgifte van 4,5 kW tot 16 kW, ingang/uitgang van 25 tot 63 Ampère.

Informatiebron voor centraal energiemangement via het MasterBus netwerk. Eventueel met automatische zekeringen; voor grotere systemen is meestal een aparte kast wenselijk. MasterBus compatible.

Masterbus		Ja			
Product	kW	Ingangs (V)	Aansluitingen (st)	Uitgangen (st)	BxDxH
55008205	16	200 / 250	3	4	261x144x340 mm



Mastervolt Masterswitch

De Mastervolt Masterswitch heeft twee AC-ingangen, bijvoorbeeld voor het elektriciteitsnet en een generator, en één uitgang naar de AC-stroomgroep. Het schakelt automatisch over en biedt stroomdoorgifte tot 25 kW, met een ingang/uitgang van 20 tot 125 Ampère. Het model Masterswitch Fuses is inclusief een zekeringautomat.

Voltage (V)		230			
Product	Omschrijving	kW	Ampère (A)	BxDxH	
55006010	Masterswitch 5 2x in, 1 x out	5	20	110x115x200 mm	
55006015	Masterswitch 10 2x in, 1 x out	10	40	110x115x200 mm	
55003500	Masterswitch 25 2x in, 1 x out	25	125	241x168x291 mm	



Mastervolt Mass GI Scheidingstransformator

Een veilige verbinding tussen schip en walinstallatie is een essentieel onderdeel van uw elektrische installatie. Een galvanisch elektrische scheiding tussen walstroom en de stroom aan boord voorkomt elektrische corrosie van metalen onderdelen, en biedt de zekerheid van een goed geaard 230 V systeem. Ultramoderne hoogfrequente elektronische schakeltechniek. Licht en compact. Geïntegreerde Soft Start functie. Aansluitspanning van 90 tot 255 V, 45 tot 65 Hz. Units parallel schakelbaar voor hogere vermogens. Hoog rendement, weinig warmteontwikkeling. Moderne trafotechniek: licht, stil, betrouwbaar en gemakkelijk De Mass GI is uitgerust met de modernste hoogfrequente schakeltechniek en Soft Start voor piekbelastingen bij netaansluiting. LED indicatie op kast voor de aanduiding van belasting en diagnose overbelasting. Bediening op afstand mogelijk. De Mass GI is 75 % lichter en 60 % kleiner dan de laagfrequente uitvoering. Hogere vermogens door parallelschakeling Parallelschakeling van Mass GI apparaten verhoogt de AC capaciteit. Twee 16 A/3,5 kW units zijn goed voor 32 A/7 kW, vier units voor 64 A/14 kW. Monteer waar u wilt Door de robuuste aluminium behuizing kan deze scheidingstransformator in elke positie aan de muur of op de vloer gemonteerd worden. Geen demperrubbers nodig, want de Mass GI trilt of broemt niet! Professionele aansluitingen met doorvoerwartels.

Masterbus		Ja			
Parallel geschikt		Ja			
Product	Type Model	Ingangs (V)	Uitgangs (V)	Ampère (A)	kW
88000355	Mass GI 3,5kW	90 / 255	90 / 255	16	3,5
88000705	Mass GI 7kW	90 / 255	90 / 255	32	7



MasterBus Displays

Product	Omschrijving	Voltage (V)
77010310	Mastervolt EasyView 5	12 / 24
77010050	Mastervolt MasterView Read-out 6 LED module incl front	



Masterbus Interfaces en toebehoren

De meeste Mastervolt producten zijn inmiddels MasterBus compatible. Maar niet alle onderdelen zijn direct compatible. Vaak is een interface nodig om de apparaten aan het MasterBus netwerk te kunnen koppelen. In onderstaande tabel treft u alle beschikbare interfaces.

Product	Omschrijving
77030100	Mastervolt USB Interface (tbv MasterBus and CZone)
77030300	Mastervolt MasterBus Tanklevel Interface
77030450	Mastervolt MasterBus Serial Interface
77030500	Mastervolt MasterBus Multi Purpose contact Output
77030700	Mastervolt MasterBus Mass Inverter Interface
77030800	Mastervolt MasterBus Modbus Interface
77030900	Mastervolt MasterBus Digital Input
77031100	Mastervolt MasterBus Repeater
77031200	Mastervolt AC power analyser
77031500	Mastervolt MasterBus Digital AC 1x6A
77031550	Mastervolt MasterBus stroomonderbreker
77031800	Mastervolt MasterBus NMEA2000 Interface
77031850	Mastervolt MasterBus Philippi Interface
77032400	Mastervolt MasterBus Firecan Interface
77032600	Mastervolt MasterBus CANopen Interface
77032700	Mastervolt MasterBus AC Master Interface
77032800	Mastervolt MasterBus LIN Interface



Masterbus kabels

Product	Omschrijving
77040000	Mastervolt Masterbus afsluitweerstand
77040020	Mastervolt Masterbus kabel 0,2m
77040050	Mastervolt Masterbus kabel 0,5m
77040100	Mastervolt Masterbus kabel 1m
77040300	Mastervolt Masterbus kabel 3m
77040600	Mastervolt Masterbus kabel 6m
77041000	Mastervolt Masterbus kabel 10m
77041500	Mastervolt Masterbus kabel 15m
77042500	Mastervolt Masterbus kabel 25m
77060050	Mastervolt-CZone drop cable 0,5m
77060100	Mastervolt-CZone drop kabel 1m
77060200	Mastervolt-CZone drop cable 2m
77060500	Mastervolt-CZone drop kabel 5m



Mastervolt AC Master Omvormer 12/24V

Kwalitatieve netstroom voor recreatief en semi-professioneel gebruik

Deze betaalbare sinusomvormers converteren een 12 of 24 V accuspanning naar een betrouwbare 230 V 50/60 Hz of 120 V 50/60 Hz netstroom. Net als thuis. Van magnetron tot föhn, van DVD speler tot elektrisch gereedschap, van laptop tot flatscreen.

Uiteraard bieden de AC Master modellen dezelfde kwaliteit, betrouwbaarheid en techniek die u van Mastervolt gewend bent. Eenvoudige bediening, snelle installatie en veilig in gebruik. Met de AC Master familie gaat u goed op stap. En niet onbelangrijk: door toepassing van hoogfrequente schakeltechnologie heeft u geen last van hinderlijke brom- en zoemgeluiden. De zuivere sinusspanning zorgt ervoor dat zelfs de meest gevoelige apparatuur probleemloos blijft functioneren. Een uitkomst voor recreatieve en semiprofessionele toepassingen!

Product	Type Model	Ingangs (V)	Uitgangs (V)	Vermogen (W)	BxDxH
28010302	12/300 230v	12	230	300	210x60x130mm
28010502	12/500 230V	12	230	500	210x60x130mm
28010700	12/700	12	230	700	200x83x330mm
28011000	12/1000	12	230	1000	200x83x372mm
28011500	12/1500	12	230	1500	248x83x421mm
28012000	12/2000	12	230	2000	248x83x443mm
28012500	12/2500	12	230	5000	283x128x436mm
28013500	12/3500	12	230	3500	283x128x496mm
28020302	24/300 230v	24	230	300	210x60x130mm
28020502	24/500 230v	24	230	500	210x60x130mm
28020700	24/700	24	230	700	200x83x330mm
28021000	24/1000	24	230	1000	200x83x372mm
28021500	24/1500	24	230	1500	248x83x421mm
28022000	24/2000	24	230	2000	248x83x443mm
28022500	24/2500	24	230	2500	283x128x436mm



Mastervolt Mass Sine Ultra Omvormer

Met een AC vermogen van 4000 W in één behuizing voldoet de Mass Sine Ultra aan de grootste energiebehoefte. Omdat tien units parallel of 3x3 kunnen worden geschakeld in een 3-faseconfiguratie, kan de Mass Sine Ultra een vermogen tot 40 kW leveren. De omvormer levert continu het volledige vermogen bij 40 °C en werkt probleemloos in de moeilijkste omgevingen, zoals een machinekamer of technische ruimte. Zoals alle Mass producten wordt de omvormer geleverd in een compacte, robuuste behuizing. Als u een autonoom AC vermogen zoekt van meer dan 3 kW, dan is deze omvormer de beste keuze.

MasterBus compatibel met behulp van een MB inverter interface of een AC Power Analyser.

Product	Type Model	Ingangs (V)	Uitgangs (V)	Vermogen (W)	BxDxH
26024000	24/4000 230V	24	230	4000	472x178x318mm



Mastervolt Mass Sine Omvormer 12/24V

De producten uit de Mass serie blijven te allen tijde, ook onder barre condities, feilloos hun werk doen. Als het moet zorgen ze 24 uur per dag voor het volle uitgangsvermogen, dag in dag uit. Met een MBTF (Mean Time Between Failures) van 280.000 uur bij vol vermogen en 24/7 gebruik zijn de Mass producten ideaal voor het zware werk en alle situaties waar betrouwbare stroomvoorziening een absolute must is.

MasterBus compatibel met behulp van een MB inverter interface of een AC Power Analyser.

De Mass Sine sinusomvormers van Mastervolt bewijzen zich al 30 jaar in de meest extreme omstandigheden.

Product	Type Model	Ingangs (V)	Uitgangs (V)	Vermogen (W)	BxDxH
24012000	12/2000	12	230	2000	420x130x318mm
24020800	24/800	24	230	800	325x111x220mm
24021500	24/1500	24	230	1500	340x130x261mm
24022500	24/2500	24	230	2500	420x130x318mm
24095100	24/5000	24	230	5000	470x254x315mm



Mastervolt Omvormer DC Master Isolated

De benodigde spanning voor gelijkstroom (DC) kan nogal uiteenlopen. Verschillende apparaten werken op 24 V, maar boordapparatuur vraagt meestal 12 V. Voor gelijkstroom op maat biedt Mastervolt een serie compacte en pasklare DC-DC converters. Zowel voor 12 V als 24 V accusystemen. Daarmee heeft u voor elke gebruiker de zekerheid van een stabiel stroomaanbod met de juiste spanning.

DC Master converters zijn verkrijgbaar in een brede range, zowel in geïsoleerde als niet-geïsoleerde uitvoering.

Bij de niet-geïsoleerde DC Master modellen zijn in- en uitgang elektrisch met elkaar verbonden.

De geïsoleerde DC Master modellen bieden galvanische scheiding tussen in- en uitgangscircuits.

Galvanisch gescheiden		Ja			
Product	Type Model	Ingangs (V)	Uitgangs (V)	Max. (A)	BxDxH
81500600	12/12-3	10 / 15,5	12	3	89x50x87mm
81500700	12/12-6	10 / 15,5	12	6	127x50x87mm
81500100	24/12-3	20 / 32	12	3	89x50x87mm
81500200	24/12-6	20 / 32	12	6	127x50x87mm
81500300	24/12-12	20 / 32	12	12	167x50x87mm
81500350	24/12-24	20 / 32	12	24	217x50x87mm
81500400	24/24-3	20 / 32	24	3	127x50x87mm
81500500	24/24-7	20 / 32	24	7	217x50x87mm



Mastervolt Omvormer DC Master Non isolated

Galvanisch gescheiden		Nee			
Product	Type Model	Ingangs (V)	Uitgangs (V)	Max. (A)	BxDxH
81400400	12/24-3	10 / 15,5	24	3	89x50x87mm
81400500	12/24-7	10 / 15,5	24	7	167x50x87mm
81400100	24/12-3	20 / 32	12	3	67x50x87mm
81400200	24/12-6	20 / 32	12	16	89x50x87mm
81400300	24/12-12	20 / 32	12	12	127x50x87mm
81400330	24/12-24	20 / 32	12	24	167x50x87mm
81400600	48/12-6	40 / 62	12	6	89x50x87mm
81400700	48/12-9	40 / 62	12	9	127x50x87mm
81400800	48/12-20	40 / 62	12	20	217x50x87mm



Mastervolt Omvormer Mac Plus

Vergroot de laadspanning van uw service-accu!

Het laden van gebruikersaccu's kan een uitdaging zijn. Het laden duurt lang, en accu's komen vaak niet vol. Dit is een bekend probleem bij schepen, servicebusjes, recreatieve voertuigen en vrachtwagens. Slimme dynamo's en start/stopsystemen maken dit probleem groter.

Robuuste DC-DC lader garandeert een optimale conditie van uw gebruikersaccu

Traditioneel is een gebruikersaccu verbonden met de startaccu door middel van een laadrelais. De startaccu is vlakbij de dynamo geplaatst en ontvangt het grootste aandeel van de laadstroom, doorgaans is de gebruikersaccu verder weg geplaatst. Lange kabels zorgen dan voor spanningsval, wat leidt tot langere laadtijden. Dit, op zijn beurt, zorgt voor falende apparatuur én een kortere levensduur van de accu.

Moderne, energiezuinige motoren zijn uitgerust met slimme dynamo's, gebouwd volgens de Euro 5 of Euro 6 emissiestandaard. In plaats van constante spanning te leveren, maken slimme dynamo's gebruik van een variabele spanning; na een korte laadperiode wordt de spanning verlaagd en stopt het laadproces. Daarbij leidt de terugwinning van remenergie tot spanningspieken. Traditioneel gekoppelde gebruikersaccu's ontvangen hierdoor nauwelijks lading en raken beschadigd door de spanningspieken.

Masterbus **Ja**

CZone **Ja**

Parallel geschikt **Ja**

Product	Type Model	Ingangs (V)	Uitgangs (V)	Laadstroom (A)	BxDxH
81203205	12/48-15	10 / 16	48	15	255x66x165mm
81205105	12/12-50	10 / 16	12	50	255x66x165mm
81205305	12/24-30	10 / 16	24	30	255x66x165mm
81203405	24/48-15	16 / 32	48	15	255x66x165mm
81205205	24/12-50	16 / 32	12	50	255x66x165mm
81205405	24/24-30	16 / 32	24	30	255x66x165mm
81205505	24/24-50	16 / 32	24	50	255x66x165mm
81203305	48/24-30	32 / 64	24	30	255x66x165mm
81203105	48/12-50	32 / 64	12	50	255x66x165mm



Mastervolt Omvormer Magic

De Magic modellen kunnen de spanning zowel omlaag als omhoog regelen en zorgen daarmee voor optimale spanningsstabilisatie, zelfs als de accuspanning snel fluctueert door bijvoorbeeld zware belastingen. De galvanische scheiding tussen in- en uitgang van de Magic voorkomt storing op bijvoorbeeld communicatie-apparatuur. De Magic kan ook ingesteld worden als stabiele dimmer voor verlichting of als een 3 traps acculader. Verder is het mogelijk om voor zware belastingen meerdere units parallel te plaatsen.

Masterbus	Ja
Galvanisch gescheiden	Ja
Parallel geschikt	Ja

Product	Type Model	Ingangs (V)	Uitgangs (V)	Max. (A)	BxDxH
81300400	12/12-20	10 / 16	12	20	227x81x154mm
81300300	12/24-10	10 / 16	24	10	227x81x154mm
81300100	24/12-20	16 / 32	12	20	227x81x154mm
81300200	24/24-20	16 / 32	24	20	227x81x154mm



Mastervolt ChargeMaster Solar MPPT

Solar laadregelaars

Zonnecellen leveren stroom zodra er daglicht op valt. Deze duurzame energiebron vergroot uw onafhankelijkheid en is prima inzetbaar om uw accu's in topconditie te houden. Mastervolt's know-how op solargebied komt daarbij goed van pas.

Veelzijdig en flexibel

Mastervolt solar laadregelaars kunnen flexibel worden ingezet als aanvulling op uw energiesysteem, of op plaatsen waar geen elektriciteit voorhanden is, zoals in afgelegen vakantiehuisjes of berghutten. Daarnaast is de solar laadregelaar een perfecte mobiele oplossing voor campers, meetwagens, de pleziervaart en verkeers- en informatieborden. Ook voor professionele toepassingen op afgelegen pompstations, telecomrelaisstations of offshore-activiteiten zijn deze laadregelaars de ideale oplossing.

Product	Type Model	Koeling		Masterbus	BxDxH
		passief	Voltage (V)		
131902500	SCM-25 MPPT	passief	12 / 24	Nee	135x75x190mm
131906000	SCM-60 MPPT	passief	12 / 24	Ja	398x104x168mm



Mastervolt ChargeMaster Solar PWM

Deze laadregelaar op basis van PWM techniek biedt een prima oplossing om accu's te laden door middel van zonne-energie. Geschikt voor 36 cel panelen (in een 12 V systeem) en 72 cel panelen (in een 24 V systeem). De spatwaterdichte behuizing, geschiktheid voor hoge omgevingstemperatuur en negatieve aarding maken deze regelaar speciaal geschikt voor maritieme en mobiele toepassingen. Als optie is een accutemperatuursensor beschikbaar.

Koeling		passief			
Product	Type Model	Voltage (V)	Laadstroom (A)	Masterbus	BxDxH
131822000	SCM20 PWM	12 / 24	20	Nee	98x53x189mm
131824000	SCM40 PWM	12 / 24	40	Nee	98x53x189mm



CZone Displays

De CZone displays functioneren als interface tussen het CZone netwerk en de gebruiker. Ze bieden volledige besturing van de stroom-circuits plus de mogelijkheid om belangrijke informatie met betrekking tot het boordsysteem te bekijken, zoals tank- en vermogensniveaus (AC en DC voeding).

Daarnaast zijn ze voorzien van hoorbare en zichtbare alarmsignalen met systeem-diagnostiek. De displays zijn uiterst intuïtief in gebruik met eenvoudige besturing en een menustructuur die makkelijk te volgen is. Met de verschillende functiesettings kunnen meerdere circuits met één druk op de knop worden bestuurd. Zo dimt de 'nachtmodus' bijvoorbeeld vooraf geselecteerde verlichting. Alle modes kunnen worden geconfigureerd. De CZone displays kunnen ook gebruikt worden om de CZone systeemp parameters voor initiële installatie en toekomstig onderhoud in te stellen (alleen Display Interface).

Zie voor het volledige, uitgebreide assortiment CZone onze website, of vraag een CZone catalogus bij ons aan.

Product	Omschrijving
80-911-0124-00	CZone touch 5 kit
80-911-0132-00	CZone touch 5 zonnekap



CZone Interfaces

Product	Omschrijving
80-911-0005-00	CZone meterinterface (MI) met afdichting & plug
80-911-0007-00	CZone motor uitvoerinterface (MOI) met connector en beschermhoes
80-911-0009-00	CZone uitvoerinterface (OI) met connector en beschermhoes
80-911-0011-00	CZone schakelbediening interface (SCI) met afdichting
80-911-0013-00	CZone signaalinterface (SI) met afdichtingen & connector
80-911-0057-00	CZone netwerkinterface
80-911-0072-00	CZone Masterbus bruginterface
80-911-0090-00	CZone draadloze interface
80-911-0095-00	CZone draadloze interface Masterbus connector
80-911-0119-00	CZone gecombineerde uitvoerinterface (COI) met connectors
80-911-0120-00	CZone gecombineerde uitvoerinterface (COI) zonder connectors
80-911-0123-00	CZone gecombineerde uitvoerinterface (COI) kabelafdekking
80-911-0134-00	CZone gecombineerde uitvoerinterface (COI) Digitale schakelaar 6-weg breakout
80-911-0140-00	CZone contact 6 interface met afdichtingen & connector
80-911-0156-00	CZone contact 6 niet-gefuseerde interface met afdichtingen & connector



CZone NMEA kabels voor NMEA connectoren

Product	Omschrijving
80-911-0116-00	CZone NMEA 2000 drop kabel - 0,5m
80-911-0117-00	CZone NMEA 2000 drop kabel - 1m
80-911-0118-00	CZone NMEA 2000 drop kabel - 2m
80-911-0026-00	CZone NMEA 2000 backbone kabel - 0,5m
80-911-0027-00	CZone NMEA 2000 backbone kabel - 2m
80-911-0024-00	CZone NMEA 2000 backbone kabel - 5m
80-911-0025-00	CZone NMEA 2000 backbone kabel - 10m
80-911-0028-00	CZone NMEA 2000 voedingskabel - 1m
80-911-0032-00	CZone voedingskabel mod 2 pin 2m



CZone kabel SCI en DSB naar schakelaar

Product	Omschrijving
80-911-0018-00	CZone kabelset SCI 0,5m inclusief RJ45 Carling
80-911-0019-00	CZone kabelset SCI 1m inclusief RJ45 Carling
80-911-0020-00	CZone kabelset SCI 2m inclusief RJ45 Carling
80-911-0021-00	CZone kabelset SCI 3m inclusief RJ45 Carling
80-911-0022-00	CZone kabelset SCI 4m inclusief RJ45 Carling
80-911-0023-00	CZone kabelset SCI 5m inclusief RJ45 Carling
80-911-0085-01	CZone kabelset SCI 0,5m RJ45/drukknop schakelaar plug
80-911-0086-01	CZone kabelset SCI 1m RJ45/drukknop schakelaar plug
80-911-0087-01	CZone kabelset SCI 2m RJ45/drukknop schakelaar plug
80-911-0088-01	CZone kabelset SCI 5m RJ45/drukknop schakelaar plug
80-911-0089-01	CZone kabelset SCI 8m RJ45/drukknop schakelaar plug



CZone Carling Switch

Deze carling schakelaars zijn geschikt voor de Switch Control Interface en de Digital Switch Breakout, geven feedback. Niet te gebruiken als losse schakelaar zonder CZone.

Product	Omschrijving
80-911-0037-00	CZOne Carling schakelaar custom Aan-Uit
80-911-0038-00	CZOne Carling schakelaar custom moment (Aan)-Uit
80-911-0039-00	CZOne Carling schakelaar custom Aan-Uit-Aan
80-911-0040-00	CZOne Carling schakelaar custom Aan-Uit-Aan
80-911-0066-00	CZOne Carling schakelaar moment (Aan)-Uit blauw
80-911-0071-00	CZOne Carling schakelaar custom Aan-Uit-Aan blauw



CZone Drukknop

Deze waterdichte RVS schakelaars met LED ring zijn geschikt voor de Switch Control Interface en de Digital Switch Breakout, geven feedback. Niet te gebruiken als losse schakelaar zonder CZone. Kabels dienen separaat besteld te worden.

Product	Omschrijving
80-911-0060-00	CZOne drukknop moment (Aan)-Uit 3,3V rode LED
80-911-0061-00	CZOne drukknop Aan-Uit vergrendeling 3,3V blauwe LED
80-911-0062-00	CZOne drukknop moment (Aan)-Uit 3,3V blauwe LED
80-911-0063-00	CZOne drukknop Aan-Uit vergrendeling 3,3V rode LED



CZone protectie module

Product	Omschrijving	Voltage (V)
80-707-0004-00	CZone overspanningsbeveiligingsmodule 12V	12
80-707-0005-00	CZone overspanningsbeveiligingsmodule 24V	24



CZone Controls

Product	Omschrijving
80-911-0045-00	CZone draadloze afstandsbediening sleutel kit met 2 sleutels
80-911-0070-00	CZone draadloze afstandsbediening sleutel fob alleen
80-911-0160-00	CZone contact 6 plus interface inclusief connectors/afdichting
80-911-0162-00	CZone 6-weg waterdichte toetsenbord 3x2 liggend
80-911-0163-00	CZone 6-weg waterdichte toetsenbord 2x3 portret



CZone NMEA Connectoren

Product	Omschrijving
80-911-0029-00	CZone NMEA 2000 enkel T-stuk bulk
80-911-0030-00	CZone NMEA 2000 Female weerstand bulk
80-911-0031-00	CZone NMEA 2000 Male weerstand bulk
80-911-0046-00	CZone NMEA 2000 90 graden bocht 5 stuks
80-911-0047-00	CZone NMEA 2000 2-weg T-stuk 5 stuks
80-911-0048-00	CZone NMEA 2000 4-weg T-stuk 5 stuks
80-911-0050-00	CZone NMEA 2000 Male afsluitdop
80-911-0051-00	CZone NMEA 2000 Female afsluitdop
80-911-0052-00	CZone NMEA 2000 hoofdadapter
80-911-0053-00	CZone NMEA 2000 Female connector
80-911-0054-00	CZone NMEA 2000 Male connector



CZone Toebehoren

Product	Omschrijving
80-911-0016-00	CZone plug 3,2mm zwart
80-911-0017-00	CZone plug 5mm zwart
80-911-0033-00	CZone kabelwartel voor CZone meterinterface zwart siliconen
80-911-0034-00	CZone hoes voor CZone uitvoerinterface 6-weg connector zwart siliconen
80-911-0035-00	CZone kabelwartel voor CZone schakelbediening interface zwart siliconen
80-911-0036-00	CZone kabelwartel voor CZone signaalinterface zwart siliconen
80-911-0041-00	CZone terminalblock OI 6-weg plug
80-911-0042-00	CZone terminalblock SI/MI 6-weg plug
80-911-0043-00	CZone terminalblock MI 8-weg plug
80-911-0058-00	CZone DI programmeerkabel



CZone Accessoires

Product	Omschrijving
AC-VSEN-4	BEP Marine AC spanningsomvormer voor Dig & CZone
CT-10-3	BEP Marine stroomtransformator AC digitale meter



Blue Sea Systems ampere meter

Product	Omschrijving
1732200-BSS	Mini OLED DC 12/24V 29 mm blauw
1732-BSS	Mini OLED DC ampèremeter 12/24V 29 mm geel
8005-BSS	Ampèremeter DC 0-25A met interne shunt 12/24V
8236-BSS	Digitale meter DC 8/32V -500-500A+
8238-BSS	Digitale meter AC 80/249V 0-150A



Blue Sea Systems voltage meter

Product	Omschrijving
1733200-BSS	Mini OLED DC spanningsmeter 12/24V 29 mm blauw
1733-BSS	Mini OLED DC spanningsmeter 12/24V 29 mm geel
8003-BSS	Voltmeter DC 8-16V 12/24V 70mm
8235-BSS	Digitale meter DC 0-60V
8237-BSS	Digitale meter AC-spanning 80/249V 80-270V
9354-BSS	Voltmeter AC 0-250V 70mm



Blue Sea Systems multi-use meter

Product	Omschrijving
8247-BSS	Digitale AC-multimeter 80-249V
8248-BSS	Digitale multifunctionele meter DC 7-60V/-500A-500A+



Blue Sea Systems temperatuur meter

Product	Omschrijving
1741-BSS	Mini OLED temperatuurmeter 12/24V 29 mm



Blue Sea Systems accu monitor

Product	Omschrijving
1830-BSS	Monitor M2 OLED DC SOC M2 8-70V/-500A-500A

Installatie en aansluitmaterialen

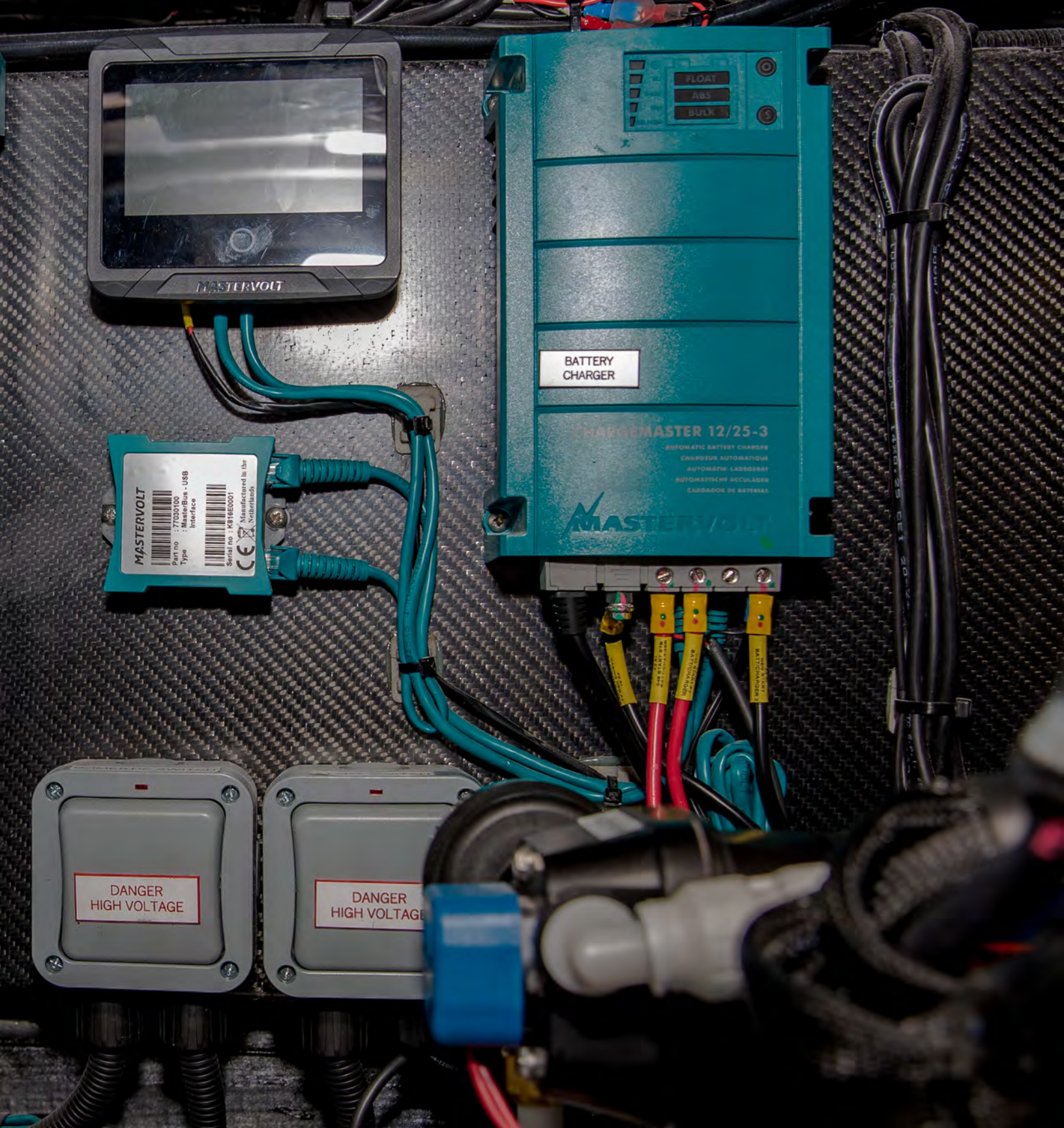



Cablemaster™ & Hosemaster™

Shore power cable handling & storage systems.
Retractable hose reels.



RIPCA Ripaults®

CABLES & ACCESSORIES





Blue Sea Systems doorvoer stud

Product	Omschrijving
2201-BSS	Doorvoerterminals 5/16-18 stud zwart
2202-BSS	Doorvoerterminals 5/16-18 stud rood
2203-BSS	Doorvoerterminals 3/8-16 stud zwart
2204-BSS	Doorvoerterminals 3/8-16 stud rood



BEP Marine enkele / dubbele stud

Product	Omschrijving
IST-10MM-1S	PRO stud installer enkel 1x10 mm
IST-10MM-1SPT	PRO stud installer enkel 1x10 mm met stroomtapplaat 4x4 mm
IST-10MM-2S	PRO stud installer dubbel 2x10 mm
IST-10MM-8MM	PRO stud installer dubbel 1x10 mm 1x8 mm
IST-8MM-1S	PRO stud installer enkel 1x8 mm
IST-8MM-2S	PRO stud installer dubbel 2x8 mm



BEP Marine enkele aansluitstuds

Deze geïsoleerde aansluitstuds zijn ideaal om als koppelpunt/verdeelpunt te gebruiken. De afdekkappen zijn verkrijgbaar in rood en zwart.

Product	Omschrijving
IS-10MM-1	Geïsoleerde stud enkel 1x10 mm negatief zwart
IS-10MM-1R	Geïsoleerde stud enkel 1x10 mm positief rood
IS-10MM-8MM	Geïsoleerde stud dubbel 1x10 mm 1x8 mm
IS-6MM-1	Geïsoleerde stud enkel 1x6 mm negatief zwart
IS-6MM-1/DSP	Geïsoleerde stud enkel 1x6 mm negatief zwart met cover
IS-6MM-1R	Geïsoleerde stud enkel 1x6 mm positief rood
IS-6MM-1R/DSP	Geïsoleerde stud enkel 1x6 mm positief rood met cover
IS-8MM-1	Geïsoleerde stud enkel 1x8 mm negatief zwart
IS-8MM-1R	Geïsoleerde stud enkel 1x8 mm positief rood



BEP Marine dubbele aansluitstuds

Deze geïsoleerde aansluitstuds zijn ideaal om als koppelpunt/verdeelpunt te gebruiken. De afdekkappen zijn verkrijgbaar in rood en zwart.

Product	Omschrijving
IS-10MM-2	Geïsoleerde stud dubbel 2x10 mm
IS-10MM-2/L	Geïsoleerde stud dubbel 2x10 mm gekoppeld
IS-6MM-2	Geïsoleerde stud dubbel 2x6 mm
IS-6MM-2/DSP	Geïsoleerde stud dubbel 2x6 mm met cover

Hollex aansluitstuds

Deze geïsoleerde aansluitstuds zijn ideaal om als koppelpunt/verdeelpunt te gebruiken. De afdekkappen zijn verkrijgbaar in rood en zwart.

Product	Omschrijving
HSE6R	Hollex aansluitstud enkelvoudig M6 rood
HSE6Z	Hollex aansluitstud enkelvoudig M6 zwart



BEP Marine aansluitstuds cover

Deze geïsoleerde aansluitstuds zijn ideaal om als koppelpunt/verdeelpunt te gebruiken. De afdekkappen zijn verkrijgbaar in rood en zwart.

Product	Omschrijving
ISC-10BK	Geïsoleerde stud cover enkel 10 mm negatief zwart
ISC-10R	Geïsoleerde stud cover enkel 10 mm positief rood
ISC-6-2	Geïsoleerde stud cover dubbel 6 mm negatief zwart



BSS Powerpost

Product	Omschrijving
2001-BSS	PowerPost 1/4 inch
2002-BSS	PowerPost 5/16 inch
2003-BSS	PowerPost 3/8 inch
2010-BSS	PowerPost mini #10-32
2011-BSS	PowerPost mini 1/4 inch
2016-BSS	PowerPost dual 2x 5/16 inch stiften met isolatie
2017-BSS	PowerPost dual 2x 3/8 inch stiften met isolatie
2018-BSS	PowerPost dual 1x 5/16 inch 1x 3/8 inch met isolatie
2102-BSS	PowerPost plus 5/16 inch
2103-BSS	PowerPost plus 3/8 inch



Accubox

Accubox. Gemaakt van hoogwaardig plastic, zuurbestendig. Geleverd met bevestigings materiaal.

Product	Omschrijving
EP-11526	Accubox medium 279x197x200mm
EP-11527	Accubox groot 343x194x229mm





Accutray met strap

Accu tray voorzien van bevestigingsband.

Product	Omschrijving
EP-11488S	Accutray met strap 178 x 279mm
EP-11499S	Accutray met strap 178 x 330mm



Ripca accupoolkap

Product	Omschrijving
212N1V14	Accuklemkap 0,5-35 mm ² zwart kabeloog ø12 mm
212N2V02	Accuklemkap 10-35 mm ² rood kabeloog ø12 mm
212N2V14	Accuklemkap 10-35 mm ² zwart kabeloog ø12 mm
214N2V02	Accuklemkap 10-35 mm ² rood kabeloog ø14 mm
214N2V14	Accuklemkap 10-35 mm ² zwart kabeloog ø14 mm
216N2V02	Accuklemkap 10-35 mm ² rood kabeloog ø16 mm
216N2V14	Accuklemkap 10-35 mm ² zwart kabeloog ø16 mm
218N2V02	Accuklemkap 10-35 mm ² rood kabeloog ø18 mm
218N2V14	Accuklemkap 10-35 mm ² zwart kabeloog ø18 mm



Ripca accupoolkap

Product	Omschrijving
457N2V02	Accuklemkap 10-35 mm ² rood
457N2V14	Accuklemkap 10-35 mm ² zwart
457N3V02	Accuklemkap 35-70 mm ² rood
457N3V14	Accuklemkap 35-70 mm ² zwart



Ripca accupoolkap

Product	Omschrijving
RS314P	Accuklemkap 10-70 mm ² rood
RS314N	Accuklemkap 10-70 mm ² zwart



Ripca accupoolkap

Product	Omschrijving
454R9V02	Accuklemkap 50 mm ² rood
453L9V14	Accuklemkap 50 mm ² zwart
451N9V02	Accuklemkap 70-105 mm ² rood
451N9V14	Accuklemkap 70-105 mm ² zwart

Blue Sea Systems accupoolkappen

Product	Omschrijving
4005-BSS	Kabelkap standaard 1 4AWG paar
4006-BSS	Kabelkap standaard 0 00AWG 2pcs
4010-BSS	Kabelkap .700x.300 stud rood
4011-BSS	Kabelkap .700x.300 stud zwart
4012-BSS	Kabelkap 1x500 stud rood
4013-BSS	Kabelkap 1x500 stud zwart
4018-BSS	Kabelkap dual positive 0AWG 2pcs

**Mastervolt accupoolkap**

Product	Omschrijving
68457302	D-afdekkap 457N3V02 rood voor 68061100/68061300
68457314	D-afdekkap 457N3V14 zwart voor 68061200/68061400

**Ripca accupoolklem**

Product	Omschrijving	Materiaal
AKB162N	Ripca accuklem 10-50mm ² vleugelmoer M8 min	Messing
AKB162P	Ripca accuklem 10-50mm ² vleugelmoer M10 plus	Messing

**Hollex accupoolklem lood**

Product	Omschrijving	Materiaal
AKL10100	Hollex accuklem min/plus (set van 2)	Lood

**Hollex accupoolklem vertind messing**

Product	Omschrijving	Materiaal
120103499	# Hollex accuklemset -M8/+M10	Vertind messing
120103500	Hollex accuklem min M8	Vertind messing
120103501	Hollex accuklem plus M10	Vertind messing





Ripca accupoolklem

Product	Omschrijving	Materiaal
AKB123N	Ripca accuklem 10-95mm ² bout M10 min	Vertind messing
AKB123PM10	Ripca accuklem 10-95mm ² bout M10 plus	Vertind messing
AKB28712K	Ripca accuklem tbv blokzekering plus	Vertind messing



Ripca accupoolklem

Product	Omschrijving	Materiaal
AKB167N	Ripca accuklem 16-35mm ² snelkoppeling min	Vertind messing
AKB166P	Ripca accuklem 16-35mm ² snelkoppeling plus	Vertind messing



Ripca accupoolklem

Product	Omschrijving	Materiaal
AKB121NHD	Ripca accuklem 16-35mm ² klem min	Messing
AKB121PHD	Ripca accuklem 16-35mm ² klem plus	Messing
AKB122N	Ripca accuklem 50-70mm ² klem min	Messing
AKB122P	Ripca accuklem 50-70mm ² klem plus	Messing
AKB121NHDT	Ripca accuklem 16-35mm ² klem min	Vertind messing
AKB121PHDT	Ripca accuklem 16-35mm ² klem plus	Vertind messing
AKB122NT	Ripca accuklem 50-70mm ² klem min	Vertind messing
AKB122PT	Ripca accuklem 50-70mm ² klem plus	Vertind messing



Mastervolt accupoolklem

Product	Omschrijving
68061400	Mastervolt accupoolklem min met M12 draad
68061300	Mastervolt accupoolklem plus met M12 draad



BEP Koppelstuk

Product	Omschrijving
708-64.5	Massieve terminal linkbalk afstand

BEP Busbar schroef terminal zonder kap

Product	Omschrijving
BB-24W-2S	Enkele busbar 24x4mm schroefterminal 2x6mm 150A
BB-6W-2NC	Dubbele busbar 6x4mm schroefterminal 2x6mm 100A
BB-6W-2S	Enkele busbar 6x4mm schroefterminal 2x6mm 100A



BEP Busbar Cover

Product	Omschrijving
BBC-12WBK	Busbar afdekkap (zwart) negatief 12-voudig
BBC-12WR	Busbar afdekkap (rood) positief 12-voudig
BBC-24WBK	Busbar afdekkap (zwart) negatief 24-voudig
BBC-24WR	Busbar afdekkap (rood) positief 24-voudig
BBC-6WBK	Zwarte afdekkap voor aansluitstrips
BBC-6WR	Rode afdekkap voor aansluitstrips



BEP Heavy Duty Busbar

Pro Installer heavy-duty busbar met afdekkap

Product	Omschrijving
777-BB3S-650	Pro Installer 3x studs 10mm (3/8") 650A 50V DC
777-BB4S-500	Pro Installer 4x studs 8mm (5/16") 500A 50V DC
777-BB5S-650	Pro Installer 5x studs 10mm (3/8") 650A 50V DC
777-BB8S-650	Pro Installer 8x studs 10mm (3/8") 650A 50V DC



BEP Busbar Link

Product	Omschrijving
779-LBJ-2-B	Linkbar Pro Installer verbinding 2-voudig 650A
779-LBJ-3-B	Linkbar Pro Installer verbinding 3-voudig 525A
779-LBJ-4-B	Linkbar Pro Installer verbinding 4-voudig 450A
779-LBJ-5-B	Linkbar Pro Installer verbinding 5-voudig 400A
779-LBJ-6-B	Linkbar Pro Installer verbinding 6-voudig 350A
80-708-0013-00	Terminal link kit voor 720-MDO formaat accuschakelaars



BEP Z Busbar

Product	Omschrijving
777-Z10W-200	Zbusbar Pro Installer met
777-Z18W-200	Zbusbar Pro Installer met





Blue Sea Systems jumper

Product	Omschrijving
9216-BSS	Jumperterminal 2600-serie
9217-BSS	Jumperterminal 2500-serie
9218-BSS	Jumperterminal 2400-serie



Blue Sea Systems Busbar Cover

Product	Omschrijving
2708-BSS	Afdekking stroomverdeelrail 2104
2713-BSS	Afdekking minibus 2304/2305
2715-BSS	Afdekking stroomrail 2301/2303
2716-BSS	Afdekking stroomrail 2302
2718-BSS	Afdekking maxibus 2105/2126
2719-BSS	Afdekking maxibus 2127/2128



Blue Sea Systems Busbar

Product	Omschrijving
2104-BSS	Stroomrail 4x 3/8-16 stiftklemmen
2107-BSS	Stroomrail 8x 3/8-16 stiftklemmen
2303-BSS	Busbar 4x1/4in-20 stud common bus
2306-BSS	Busbar 6pos grounding
2356-BSS	Waterdichte 100A stroomrail
2701-BSS	Dualbus com +/- 5 circuits
2702-BSS	Dualbus com +/- 10 circuits
2722-BSS	DualBus Plus 1/4-inch bout
2723-BSS	DualBus Plus 5/16-inch bout



Blue Sea Systems Busbar Zonder Cover

Product	Omschrijving
2301-BSS	Busbar 10 gang common bus
2302-BSS	Busbar 20 gang common bus



Blue Sea Systems Mini Busbar

Product	Omschrijving
2304-BSS	Minibus 5x#8-32 stud gemeenschappelijke bus
2305-BSS	Minibus 4x#10-32 stud gemeenschappelijke bus
2314-BSS	Minibus 5x#8-32 gemeenschappelijke bus met afdekking
2315-BSS	Minibus 4x#10-32 gemeenschappelijke bus met afdekking

Blue Sea Systems Busbar + Cover

Product	Omschrijving
2300-BSS	Busbar 10 gang common bus met deksel
2307-BSS	Busbar 4x1/4in-20 common bus met deksel
2312-BSS	Busbar 20 gang common bus met deksel



Blue Sea Systems Maxi Busbar

Product	Omschrijving
2105-BSS	Maxibus 12x10-24 gemeenschappelijke bus
2126-BSS	Maxibus 6x5/16-stud gemeenschappelijke bus
2127-BSS	Maxibus 4x5/16-stud gemeenschappelijke bus



Installatieautomaat C-Kar

Installatieautomaten 1- polig + nul, C-karakteristiek

Product	Omschrijving
HACI1PNC06	Installatieautomaat C-kar 1-polig+nul 6A max. 230/400Vac
HACI1PNC10	Installatieautomaat C-kar 1-polig+nul 10A max. 230/400Vac
HACI1PNC16	Installatieautomaat C-kar 1-polig+nul 16A max. 230/400Vac
HACI1PNC20	Installatieautomaat C-kar 1-polig+nul 20A max. 230/400Vac
HACI1PNC25	Installatieautomaat C-kar 1-polig+nul 25A max. 230/400Vac
HACI1PNC32	Installatieautomaat C-kar 1-polig+nul 32A max. 230/400Vac



Aardlekautomaat

Aardlekautomaten 1- en 3- Fase + nul, 30mA foutstroom.

Product	Omschrijving
HACA1PN30C10	Aardlekautomaat 1 Fase 10A 30mA 1-polig+nul max. 230Vac
HACA1PN30C16	Aardlekautomaat 1 Fase 16A 30mA 1-polig+nul max. 230Vac
HACA1PN30C25	Aardlekautomaat 1 Fase 25A 30mA 1-polig+nul max. 230Vac
HACA1PN30C32	Aardlekautomaat 1 Fase 32A 30mA 1-polig+nul max. 230Vac
HACA3PN30C16	Aardlekautomaat 3 Fase 16A 30mA 3-polig+nul max. 230/400Vac
HACA3PN30C25	Aardlekautomaat 3 Fase 25A 30mA 3-polig+nul max. 230/400Vac
HACA3PN30C32	Aardlekautomaat 3 Fase 32A 30mA 3-polig+nul max. 230/400Vac





Doorverbinder tbv automaatmodules

Geschikt als doorverbinder voor de AC automaten in ons assortiment.

Product	Omschrijving
HACDV2	Doorverbinder 2V wit max. 400V min. 10st
HACDV2B	Doorverbinder 2V blauw max. 400V min. 10st
HACDV3	Doorverbinder 3V wit max. 400V min. 10st
HACDV3B	Doorverbinder 3V blauw max. 400V min. 10st
HACDV4	Doorverbinder 4V wit max. 400V min. 10st
HACDV4B	Doorverbinder 4V blauw max. 400V min. 10st
HACDV5	Doorverbinder 5V wit max. 400V min. 10st
HACDV5B	Doorverbinder 5V blauw max. 400V min. 10st
HACDV6	Doorverbinder 6V wit max. 400V min. 10st
HACDV6B	Doorverbinder 6V blauw max. 400V min. 10st
HACDV8	Doorverbinder 8V wit max. 400V min. 10st
HACDV8B	Doorverbinder 8V blauw max. 400V min. 10st

Aardlekschakelaar



Product	Omschrijving
HACAS2P4030	Aardlekschakelaar 2-polig 40A 30mA max. 230Vac
HACAS2P6330	Aardlekschakelaar 2-polig 63A 30mA max. 230Vac
HACAS4P4030	Aardlekschakelaar 4-polig 40A 30mA max. 400Vac
HACAS4P6330	Aardlekschakelaar 4-polig 63A 30mA max. 400Vac

Hoofdschakelaar



Product	Omschrijving
HACHS2P40	Hoofdschakelaar 2 polig 40A max. 230/400Vac
HACHS2P63	Hoofdschakelaar 2 polig 63A max. 230/400Vac
HACHS4P40	Hoofdschakelaar 4 polig 40A max. 230/400Vac
HACHS4P63	Hoofdschakelaar 4 polig 63A max. 230/400Vac

Werkschakelaar

Werkschakelaar voor Vac systemen en PV systemen. HAC225 is voorzien van een rode draaiknop.



Product	Omschrijving
ABBBW225DP	ABB werkschakelaar IP65 2 polig 25A
ABBBW425TPSN	ABB werkschakelaar IP65 4 polig 25A
HAC225	Werkschakelaar IP65 2-polig 25A

Wago 2 draads rijcklemmen

Rijcklemmen, of ook wel draadbrug zijn een goede manier om elektrische circuits door te verbinden. Rijcklemmen zorgen voor een goede doorverbinding tussen massieve en flexibele geleiders. Leverbaar in meerdere versies en kleuren, tevens zijn de afdekplaten beschikbaar.



Product	Omschrijving
WA2001-1201	Wago rijcklem 2 draads grijs 1,5mm ²
WA2001-1204	Wago rijcklem 2 draads blauw 1,5mm ²
WA2001-1207	Wago rijcklem 2 draads groen/geel 1,5mm ²
WA2002-1201	Wago rijcklem 2 draads grijs 2,5mm ²
WA2002-1204	Wago rijcklem 2 draads blauw 2,5mm ²
WA2002-1207	Wago rijcklem 2 draads groen/geel 2,5mm ²
WA2004-1201	Wago rijcklem 2 draads grijs 4,0mm ²
WA2004-1204	Wago rijcklem 2 draads blauw 4,0mm ²
WA2004-1207	Wago rijcklem 2 draads groen/geel 4,0mm ²

Wago rijcklem eind/middenplaat

Voor 56 of 28 enkelpolige installatie-automaten.



Product	Omschrijving
WA2002-1291	Wago rijcklem eind/middenplaat grijs 1,5/2,5mm ²
WA2002-1292	Wago rijcklem eind/middenplaat oranje 1,5/2,5mm ²
WA2004-1291	Wago rijcklem eind/middenplaat grijs 4,0mm ²
WA2004-1292	Wago rijcklem eind/middenplaat oranje 4,0mm ²



Wago kambrug tbv rijgklemmen

Geschikt om een snelle en veilige verbinding te maken tussen meerdere rijgklemmen.

Product	Omschrijving
WA2001-402	Wago kambrug tbv rijgklem 2V raster 4,2mm
WA2001-403	Wago kambrug tbv rijgklem 3V raster 4,2mm
WA2001-404	Wago kambrug tbv rijgklem 4V raster 4,2mm
WA2001-405	Wago kambrug tbv rijgklem 5V raster 4,2mm
WA2001-406	Wago kambrug tbv rijgklem 6V raster 4,2mm
WA2001-409	Wago kambrug tbv rijgklem 9V raster 4,2mm
WA2001-410	Wago kambrug tbv rijgklem 10V raster 4,2mm
WA2002-402	Wago kambrug tbv rijgklem 2V raster 5,2mm
WA2002-403	Wago kambrug tbv rijgklem 3V raster 5,2mm
WA2002-404	Wago kambrug tbv rijgklem 4V raster 5,2mm
WA2002-405	Wago kambrug tbv rijgklem 5V raster 5,2mm
WA2002-406	Wago kambrug tbv rijgklem 6V raster 5,2mm
WA2002-407	Wago kambrug tbv rijgklem 7V raster 5,2mm
WA2002-409	Wago kambrug tbv rijgklem 9V raster 5,2mm
WA2002-410	Wago kambrug tbv rijgklem 10V raster 5,2mm
WA2004-402	Wago kambrug tbv rijgklem 2V raster 6,2mm
WA2004-403	Wago kambrug tbv rijgklem 3V raster 6,2mm
WA2004-404	Wago kambrug tbv rijgklem 4V raster 6,2mm
WA2004-405	Wago kambrug tbv rijgklem 5V raster 6,2mm
WA2004-406	Wago kambrug tbv rijgklem 6V raster 6,2mm
WA2004-408	Wago kambrug tbv rijgklem 8V raster 6,2mm
WA2004-410	Wago kambrug tbv rijgklem 10V raster 6,2mm

Dinrail



Dinrail op lengte , geschikt voor montage van automaten en producten voorzien van een DIN-rail montage klem.

Product	Omschrijving
0323	Ripca dinrail lengte 2mtr

Installatiekasten LeGrand



Product	Omschrijving	BxDxH
LEG001301	Groepenkast 1 module 1 dinrail IP30	30x72x140mm
LEG001302	Groepenkast 2 modules 1 dinrail IP30	50x72x140mm
LEG001304	Groepenkast 4 modules 1 dinrail IP30	90x74x160mm
LEG001306	Groepenkast 6 modules 1 dinrail IP30	128x74x160mm
LEG001308	Groepenkast 8 modules 1 dinrail IP30	190x83x180mm

Installatiekasten ABL Merlin Gerin

Product	Omschrijving	BxDxH
030002	Merlin Gerin installatiekast tbv 2 automaten	47x133mm
030004	Merlin Gerin installatiekast tbv 4 automaten	82x133mm
030016	Merlin Gerin installatiekast tbv 8 automaten	155x160mm



Installatiekasten ABL Sarel

Product	Omschrijving	BxDxH
0314	Sarel installatiekast tbv 4 automaten	105x170mm
0315	Sarel installatiekast tbv 6 automaten	135x170mm
0316	Sarel installatiekast tbv 12 automaten	220x170mm



Installatiekasten Spelsberg

Product	Omschrijving	BxDxH
SPEL73550301	Groepenkast 3 modules 1 dinrail IP55	100x96x150mm
SPEL73550501	Groepenkast 5 modules 1 dinrail IP55	125x122x200mm
SPEL73550901	Groepenkast 9 modules 1 dinrail IP55	200x122x200mm
SPEL73551201	Groepenkast 12 modules 1 dinrail IP55	250x122x200mm
SPEL73553601	Groepenkast 36 modules 3 dinrail IP55	300x142x600mm
SPEL73554801	Groepenkast 48 modules 4 dinrail IP55	300x142x750mm
SPEL73572401	Groepenkast 24 modules 2 dinrail IP55	250x122x370mm





BSS M-serie batterij schakelaar

De M serie batterijschakelaars van BSS zijn geschikt voor kleinere systemen. Continu belastbaar tot 300A, uitgevoerd met M10x22 aansluitstuds en is IP66.

Maximum Voltage (VDC)	48
Stroom intermitterend ampere (A)	450
Stroom continu ampere (A)	300
Product lengte (mm)	98
Product breedte (mm)	98
Product hoogte (mm)	79

Product	Omschrijving	Type Uitvoering	Kleur	Voltage (V)
6004200-BSS	M-serie Aan/Uit met vergrendelbare sleutel	Aan/uit	Zwart	12 / 24
6004-BSS	M-serie Aan/Uit met vergrendelbare sleutel	Aan/uit	Rood	12 / 24
6005-BSS	Accuschakelaar M-serie Aan/Uit met sleutel	Aan/uit	Rood	12 / 24
6006200-BSS	Accuschakelaar M-serie Aan/Uit met knop	Aan/uit	Zwart	12 / 24
6006-BSS	Accuschakelaar M-serie Aan/Uit met knop	Aan/uit	Rood	12 / 24
6007-BSS	Accuschakelaar M-serie selector 4-standen	4 standen	Rood	12 / 24
6008-BSS	Accuschakelaar M-serie selector 3-standen	3 standen	Zwart	12 / 24
6010200-BSS	Accuschakelaar M-serie dubbele circuit	Dubbel	Zwart	12 / 24
6010-BSS	Accuschakelaar M-serie dubbele circuit	Dubbel	Rood	12 / 24



BSS M-serie batterij schakelaar

De M serie batterijschakelaars van BSS zijn geschikt voor kleinere systemen. Continu belastbaar tot 300A, uitgevoerd met M10x22 aansluitstuds en is IP66.

Maximum Voltage (VDC)	32
Stroom kortstondig ampere (A)	675
Stroom intermitterend ampere (A)	450
Stroom continu ampere (A)	300
Product lengte (mm)	98
Product breedte (mm)	98
Product hoogte (mm)	79

Product	Omschrijving	Type Uitvoering	Kleur	Voltage (V)
6011200-BSS	Accuschakelaar M-serie dubbele circuit plus	Dubbel	Zwart	12 / 24
6011-BSS	Accuschakelaar M-serie dubbele circuit plus	Dubbel	Rood	12 / 24



BSS E-serie batterij schakelaar

De E serie batterijschakelaars van BSS zijn door de vorm ook eenvoudig flush te monteren. Geschikt voor systemen tot 350A continu. Uitgevoerd met M10x22 aansluitstuds, en is IP66. De montage gaten komen overeen met de meeste schakelaars van Perko en Guest.

Maximum Voltage (VDC)	32
Stroom kortstondig ampere (A)	1200
Stroom intermitterend ampere (A)	600
Stroom continu ampere (A)	350
Product lengte (mm)	98
Product breedte (mm)	98
Product hoogte (mm)	79

Product	Omschrijving	Type Uitvoering	Kleur	Voltage (V)
11001-BSS	Accuschakelaar E-serie selector 3-standen met AFD	3 standen	Rood	12 / 24



BSS E-serie batterij schakelaar

De E serie batterijschakelaars van BSS zijn door de vorm ook eenvoudig flush te monteren. Geschikt voor systemen tot 350A continu. Uitgevoerd met M10x22 aansluitstuds, en is IP66. De montage gaten komen overeen met de meeste schakelaars van Perko en Guest.

Maximum Voltage (VDC)	32
Stroom kortstondig ampere (A)	700
Stroom intermitterend ampere (A)	525
Stroom continu ampere (A)	350
Product lengte (mm)	98
Product breedte (mm)	98
Product hoogte (mm)	79

Product	Omschrijving	Type Uitvoering	Kleur	Voltage (V)
5510E-BSS	Accuschakelaar E-serie dubbele circuit	Dubbel	Rood	12 / 24
5511E-BSS	Accuschakelaar E-serie dubbele circuit plus	Dubbel	Rood	12 / 24



BSS E-serie batterij schakelaar

De E serie batterijschakelaars van BSS zijn door de vorm ook eenvoudig flush te monteren. Geschikt voor systemen tot 350A continu. Uitgevoerd met M10x22 aansluitstuds, en is IP66. De montage gaten komen overeen met de meeste schakelaars van Perko en Guest.

Maximum Voltage (VDC)	32
Stroom kortstondig ampere (A)	600
Stroom intermitterend ampere (A)	600
Stroom continu ampere (A)	350
Product lengte (mm)	98
Product breedte (mm)	98
Product hoogte (mm)	79

Product	Omschrijving	Type Uitvoering	Kleur	Voltage (V)
9001E-BSS	Accuschakelaar E-serie selector 4-standen	4 standen	Rood	12 / 24
9002E-BSS	Accuschakelaar E-serie selector 4-standen met AFD	4 standen	Rood	12 / 24
9003E-BSS	Accuschakelaar E-serie Aan/Uit	Aan/uit	Rood	12 / 24
9004E-BSS	Accuschakelaar E-serie Aan/Uit met AFD	Aan/uit	Rood	12 / 24



BSS HD-serie batterij schakelaar

De HD serie batterijschakelaars van BSS zijn door de vorm ook eenvoudig flush te monteren. Geschikt voor zware systemen tot 600A continu. Uitgevoerd met M12x22 aansluitstuds, en is IP66. De montage gaten komen overeen met de meeste schakelaars van Perko en Guest. De AFD versie staat voor Auto Field Disconnect, op het moment dat een dynamo is aangesloten en actief is, en u ontkoppelt de accu, er is een kans dat de diodes beschadigen, bij deze versie voorkomt u schade.

Maximum Voltage (VDC)	32
Product lengte (mm)	98
Product breedte (mm)	98
Product hoogte (mm)	79

Product	Omschrijving	Type Uitvoering	Kleur	Voltage (V)
3000-BSS	Accuschakelaar HD-serie Aan/Uit	Aan/uit	Grijs	12 / 24
3001-BSS	Accuschakelaar HD-serie Aan/Uit met AFD	Aan/uit	Grijs	12 / 24
3002-BSS	Accuschakelaar HD-serie selector 4-standen	4 standen	Grijs	12 / 24
3003-BSS	Accuschakelaar HD-serie selector 4-standen met AFD	4 standen	Grijs	12 / 24



Hollex batterij schakelaar

Deze Hollex batterij schakelaar is gekeurd en getest, kwaliteit voor een scherpe prijs. Kan 1 op 1 geplaatst worden als vervanging van het Hella model (art.nr. 0201). Voorzien van M10 aansluitstuds.

Product	Omschrijving	Max. (A)	Stroom continu ampere (A)
HBS01	Hollex batterijschakelaar	500	100



Ripca batterij schakelaar

Product	Omschrijving	Max. (A)	Ampère (A)
MBS1	Batterij schakelaar 500A continu 100A	500	100
MBS10	Hoofdschakelaar MBS10 50A continu DS	300	50
MBS11	Hoofdschakelaar MBS11 100A continu DS	500	100
MBS12	Hoofdschakelaar MBS12 200A continu DS	750	200



Hella batterij schakelaar

Product	Omschrijving	Max. (A)	Ampère (A)	Intermitterend(A)
0206	Batterij- hoofdschakelaar 500A aan/uit	2500	500	800
0207	Batterij- hoofdschakelaar 275A aan/uit	1250	275	455



Cormar batterijschakelaar

Product	Omschrijving	Type Uitvoering	Max. (A)	Ampère (A)
443809	Hoofdstroomschakelaar	Dubbel	2500	250
443810	Hoofdstroomschakelaar	Single	2500	250



BEP batterij schakelaar

Product	Omschrijving
700	Easyfit door paneel On/Off 48V max. 275A continu
700B	Easyfit door paneel On/Off 48V max. 275A continu



BEP batterij schakelaar

Product	Omschrijving
701	On/Off 48V max. 275A continu
701-MD	Afstandsbediend On/Off 32V 275A continu
701-MDVS	Dual werking schakelaar en noodparallel On/Off 12V 275A continu
701-MDVS-B	Dual werking schakelaar en noodparallel On/Off 12V 275A continu
701-PM	Paneelmontage On/Off 48V max. 275A continu
701S	Schakelaar 1-2-beide-Off 48V max. 200A continu
701S-B	Schakelaar 1-2-beide-Off 48V max. 200A continu
701S-B-PM	Paneelmontage 1-2-beide-Off 48V max. 200A continu
701S-PM	Paneelmontage 1-2-beide-Off 48V max. 200A continu



BEP batterij schakelaar

Product	Omschrijving
701B	On/Off 48V max. 275A continu
701B-PM	Paneelmontage On/Off 48V max. 275A continu
715-V	Distributiecluster 1 motor met 2 aparte batterijbanken 3x701 verticaal



BEP PRO Installer batterij schakelaar

Product	Omschrijving
720	On/Off 48V max. 600A continu
720B	On/Off 48V max. 600A continu
720-DP	On/Off 48V max. 600A continu dubbele pool
720-DP/B	On/Off 48V max. 600A continu dubbele pool
720-MDO	Afstandsbediend met optische sensor On/Off 32V max. 500A continu
720-MDO-EP	Afstandsbediend noodparallel 32V max. 500A continu
720-MDVSO	Dual werking schakelaar en noodparallel On/Off 12/24V 500A continu



BEP batterij keuze schakelaar

Product	Omschrijving
721	Schakelaar 1-2-beide-Off 48V max. 350A continu
721B	Schakelaar 1-2-beide-Off 48V max. 350A continu



BEP Pro Installer batterij schakelaar

Product	Omschrijving
770-DP	Pro instaler dual pole On/Off 48V max. 400A continu
770-DP-EZ	Pro dubbele pool EZ-vlakmontage Alleen On/Off 48V max. 400A continu
770-EZ	Pro EZ-montage vlakmontage Alleen On/Off 48V max. 400A continu



BEP Pro Installer keuze schakelaar

Product	Omschrijving
771-S-EZ	Pro 1/2/beide/Off EZ-vlakmontage Alleen 48V max. 400A continu



BEP batterij schakelaar onderdelen

Product	Omschrijving
700-KEY	Knop voor easyfit batterijschakelaar 700
701-KEY	Knop voor batterij schakelaar serie 701
701-KEY-EP	Knop voor batterij schakelaar serie 701 noodparallel

Hollex Zonnepaneel Montageset

Product	Omschrijving
SNE3007	Hollex zonnepaneel montageset 7 delig

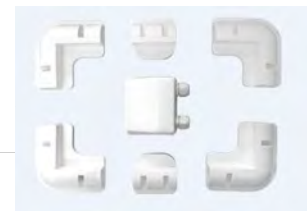

BSS kabeldoorvoer

Product	Omschrijving
1001100-BSS	Kabeldoorvoer 15 mm met roestvrijstalen afdekking
1001-BSS	Kabeldoorvoer 15 mm
1002100-BSS	Kabeldoorvoer 21 mm met roestvrijstalen afdekking
1002-BSS	Kabeldoorvoer 21 mm zonder afdekking
1003100-BSS	Kabeldoorvoer 35 mm met roestvrijstalen afdekking
1003-BSS	Kabeldoorvoer 35 mm zonder afdekking
1007100-BSS	Kabeldoorvoer zij-ingang met roestvrijstalen afdekking
1007-BSS	Kabeldoorvoer zij-ingang



Hollex kabeldoorvoer

Waterdichte kabeldoorvoer messing verchroomd

Product	Kabeld Ø (mm²)	Voet Ø (mm)	Hoogte (mm)
020006	6	32	18
020008	8	32	18
020010	10	38	18
020012	12	38	18
020016	16	50	24
020019	19	50	24





Scanstrut deck seal kabeldoorvoer

Product	Omschrijving
DS-H6	Deck seal horizontaal tbv 2-6mm kabel
DS6-P	Deck seal micro tbv 2-6mm kabel
DS-H10	Deck seal horizontaal tbv 6-10mm kabel
DS16-P	Deck seal grijs connector 16mm kabel 2-8mm
DS16-P-BLK	Deck seal zwart, connector 16 mm, kabel 2-8 mm
DS16-S	Deck seal rvs connector 16mm kabel 2-8mm
DS21A-P	Deck seal klein connector tot ø21mm kabel 4-9mm
DS21A-S	Deck seal klein rvs connector tot ø21mm kabel 4-9mm
DS21B-P	Deck seal klein, connector tot ø21 mm, kabel 9-14 mm
DS21B-S	Deck seal klein rvs connector tot ø21mm kabel 9-14mm
DS30-P	Deck seal medium, connector tot ø30 mm, kabel 9-14 mm
DS30-S	Deck seal medium RVS, connector tot ø30 mm, kabel 9-14mm
DS40-P	Deck seal groot, connector tot ø40 mm, kabel 12-15 mm
DS40-S	Deck seal groot rvs connector tot ø40mm kabel 12-15mm
DS-HD6-BLK	Deck seal horizontaal dubbele kabel 5mm en 6mm zwart
DS-MULTI	Deck seal multi tbv meerdere kabels tot ø15mm

Schotdoorvoer



Product	Omschrijving
764998	Ancor ronde kabelafdichting 2-6 mm ²) zwart, 5 stuks
TBH-4	Scanstrut schotdoorvoer tbv kabels 4x16mm
TBH-10	Scanstrut schotdoorvoer tbv kabels 10x7mm

Zwanenhals kabeldoorvoer door dek montage

Gebogen kabelwartels van gepolijst roestvrij staal 316, de 19mm en 27mm zijn extreem zware gietversies.



Product	Omschrijving	Dia Ø (mm)
501013	Hollex kabeldoorvoer rvs 19mm	19
501012	Hollex kabeldoorvoer rvs 27mm rvs316	27
501011	Hollex kabeldoorvoer rvs 49mm rvs316	49

Zwanenhals kabeldoorvoer op dek montage

Product	Omschrijving	Dia Ø (mm)
115102711	Kabeldoorvoer rvs316 19,5mm	19,5
115102712	Kabeldoorvoer rvs316 38mm	38



Cablemaster CRMA

Uw walstroomkabel is netjes opgeborgen met de Cable master. Wanneer u de kabel nodig heeft, trekt u simpelweg de lengte die u nodig heeft uit de haspel. Wilt u de kabel weer opbergen, dan houdt u de knop op de haspel ingedrukt. De kabel rolt dan automatisch terug. Verkrijgbaar in 16 of 32 Ampère. Wordt geleverd met gele walstroomkabel met standaard stekker.

Daarnaast zijn er ook andere CRMA modellen met 32A, 50A of 63A

Bij zwaardere modellen adviseren wij contact op te nemen met onze verkoop voor een passend advies.

Product	Omschrijving
CRMA16-12-25M	Glendinning CRMA16-12V/EU 25mtr kabel geel 16A
CRMA16-24-25M	Glendinning CRMA16-24V/EU 25mtr kabel geel 16A
CRMA32-24	Glendinning CRMA32-24V/EU 15mtr kabel geel 32A



Cablemaster Kabelkluisen

Product	Omschrijving
04049-CRM	Glendinning doorvoerpip rvs te gebruiken met CRM50





Cablemaster CM4

Heeft u een ruimte over waarin uw walstroomkabel kan worden opgeborgen, dan kunt u één van deze Cablemasters gebruiken. Deze systemen bestaan uit een doorvoer en een motorunit. Deze CableMasters hebben een unieke aandrijving, waardoor het op- en afrollen van de kabel zonder enige krachtsinspanning plaatsvindt. Deze Cablemasters worden met motor en doorvoer, maar zonder kabel geleverd. Het systeem is uit te breiden met diverse montagesets, waardoor de motor ook een eind van de plaats waar de kabel opgeborgen wordt geplaatst kan worden. Vraag ernaar bij onze afdeling Verkoop Parts. Ook als u grotere kabeldiameters nodig heeft, kunt u contact opnemen met deze afdeling. Alle CM4 modellen kunnen een kabeldikte met een buitenwerksemaat van 12-20mm verwerken

Product	Omschrijving
05010	Glendinning CM4-12V cablemaster
05013	Glendinning CM4-24V cablemaster



Cablemaster CM7

Heeft u een ruimte over waarin uw walstroomkabel kan worden opgeborgen, dan kunt u één van deze Cablemasters gebruiken. Deze systemen bestaan uit een doorvoer en een motorunit. Deze CableMasters hebben een unieke aandrijving, waardoor het op- en afrollen van de kabel zonder enige krachtsinspanning plaatsvindt. Deze Cablemasters worden met motor en doorvoer, maar zonder kabel geleverd. Het systeem is uit te breiden met diverse montagesets, waardoor de motor ook een eind van de plaats waar de kabel opgeborgen wordt geplaatst kan worden. Vraag ernaar bij onze afdeling Verkoop Parts. Ook als u grotere kabeldiameters nodig heeft, kunt u contact opnemen met deze afdeling. Alle CM7 modellen kunnen een kabeldikte met een buitenwerksemaat van 20-29mm verwerken

Product	Omschrijving
04020	Glendinning CM-7-12V 6/4 cablemaster
04021	Glendinning CM-7-12V 6/3 cablemaster
04022	Glendinning CM-7-24/32 V 6/4 cablemaster
04023	Glendinning CM-7-24/32V 6/3 cablemaster



Cablemaster CM8

Heeft u een ruimte over waarin uw walstroomkabel kan worden opgeborgen, dan kunt u één van deze Cablemasters gebruiken. Deze systemen bestaan uit een doorvoer en een motorunit. Deze CableMasters hebben een unieke aandrijving, waardoor het op- en afrollen van de kabel zonder enige krachtsinspanning plaatsvindt. Deze Cablemasters worden met motor en doorvoer, maar zonder kabel geleverd. Het systeem is uit te breiden met diverse montagesets, waardoor de motor ook een eind van de plaats waar de kabel opgeborgen wordt geplaatst kan worden. Vraag ernaar bij onze afdeling Verkoop Parts. Ook als u grotere kabeldiameters nodig heeft, kunt u contact opnemen met deze afdeling. Alle CM8 modellen kunnen een kabeldikte met een buitenwerksemaat van 29-38mm verwerken

Product	Omschrijving
04091	Glendinning CM-8-24VDC 100AMP cablemaster
04093	Glendinning CM-8 doorvoerpijp
04094	Glendinning CM-8-24V 100AMP W/O doorvoerpijp

Cablemaster CM9

Heeft u een ruimte over waarin uw walstroomkabel kan worden opgeborgen, dan kunt u één van deze Cablemasters gebruiken. Deze systemen bestaan uit een doorvoer en een motorunit. Deze CableMasters hebben een unieke aandrijving, waardoor het op- en afrollen van de kabel zonder enige krachtsinspanning plaatsvindt. Deze Cablemasters worden met motor en doorvoer, maar zonder kabel geleverd. Het systeem is uit te breiden met diverse montagesets, waardoor de motor ook een eind van de plaats waar de kabel opgeborgen wordt geplaatst kan worden. Vraag ernaar bij onze afdeling Verkoop Parts. Ook als u grotere kabeldiameters nodig heeft, kunt u contact opnemen met deze afdeling. Alle CM9 modellen kunnen een kabeldikte met een buitenwerksemaat van 38-70mm verwerken



Product	Omschrijving
04097-21-24	Glendinning cablemaster CM9 24V 100A zonder kabelkuis
04097-25-24	Glendinning cablemaster CM9 24V 100A met CM8 kabelkuis

Glendinning container

Product	Omschrijving
85424	Glendinning Container-18"x18" max. kabel 18,2m
85420	Glendinning Container-20"x18" max. kabel 22,8m
85421	Glendinning Container-22"x15" max. kabel 22,8m
85425	Glendinning Container-22"x22" max. kabel 33,5m



Toebehoren

Voor een compleet systeem en overige accessoires neem contact op met onze verkoop voor een passend advies. Op aanvraag is er voor de modellen van CRMA serie ook een afstandsbediening beschikbaar.

Product	Omschrijving
04153	Glendinning afstandsbediening voor filter
04155	Glendinning afstandsbedieningssysteem met 4 knoppen



Mastervolt walstroomkabel adapters

Mastervolt verloopadapters tbv van walstroomkabels

Artikelnummer: 121160910 - Verloopstekker, van CEE naar CEE 7/7 stekker
 Artikelnummer: 121160900 - Verloopstekker, van CEE-7/7 naar CEE stekker met spanningsindicatie
 Artikelnummer: 121160920 - Splitter voor CEE stekker met spanningsindicatie

Product	Omschrijving
121160910	Adapter verloop van CE to CEE-7/7 plug
121160900	Adapter verloop van CEE-7/7 to CE plug
121160920	Adapter splitter voor tbv CE plug





Hollex walstroomkabel

Product	Omschrijving
022325.15	Hollex walstroomset 15mtr 3x2,5mm ² met CEE stekker
022325.25	Hollex walstroomset 25mtr 3x2,5mm ² met CEE stekker

Marinco walstroomkabel

Deze complete walstroomkabel heeft 1 aangegoten stekker aan de bootzijde, waardoor die aansluiting absoluut waterdicht is. Deze kabel kan maximaal 16 ampère aan.



Product	Omschrijving
10MSPPXP	Marinco 16A 230V kabelset, 10 m met Europese stekker
120302500	Marinco walstroomkabel 25 m, 3x2,5 mm ² met CE-stekker

Mastervolt walstroomkabel

Een veilige en zorgeloze walstroom verbinding is noodzakelijk voor een comfortabel verblijf aan boord. Mastervolt biedt hiervoor walstroomkabels met aangegoten stekkers.



Product	Omschrijving
121160150	Walstroomkabel 15m 2,5mm ² - groen (Incl. kabel bag)
121160250	Walstroomkabel 25m 2,5mm ² - groen (Incl. kabel bag)
121320250	Walstroomkabel geel 25m 3x 4mm ²

ABL walstroom contactdoos



Product	Omschrijving
0225	ABL walaansluitdoos blauw opbouw
0226	ABL walaansluitdoos wit inbouw

Mastervolt walstroom contactdoos



Mastervolt levert een compleet assortiment walaansluitingen voor 230 Volt. De walaansluitingen werken volgens het "Easy-Lock"-principe: met een korte schroefbeweging wordt de stekker aan de contactdoos gekoppeld. De schroefring sluit stekker en contactdoos hermetisch af voor vocht en water. Naast de kunststof Valox contactdoos worden ook rvs contactdozen geleverd. Met de rvs uitvoering kan de aansluiting aan de scheepskant volledig worden afgesloten, zodat er geen water bij de contactpolen kan komen als er geen stekker is aangesloten. Iedere aansluitset van pos. 2 bestaat uit: 1 gele afdekhoe, 1 contrastekker 2 of 3-polig met aarde en een contactdoos 2 of 3-polig met aarde. De walaansluiting van Valox en rvs met 2 polen en aarde heeft een CE-keur.

Product	Omschrijving
121160000	Mastervolt walaansluiting rvs 16A 230V
121320000	Mastervolt walaansluiting rvs 32A 230V

Marinco CEE (CONTRA)STEKKERS

Product	Omschrijving
305CRCXN	Marinco connector 16A compact 230V
6360CRNX	Marinco connector 32A easy lock vergrendelbaar
6401CRCX	Marinco connector 63A 230V 3W easy lock vergrendelbaar

**Marinco walstroom contactdoos**

Product	Omschrijving
301EL-BX	Marinco 16A easy lock inlaat kunststof met behuizing
303SSEL-BX	Marinco 16A easy lock inlaat roestvrij staal met behuizing
6371EL-BX	Marinco 32A 230V easy lock inlaat roestvrij staal met behuizing
6371EL-BX.UK	Marinco 50A 230V easy lock inlaat roestvrij staal vergrendelbaar
6401EL-BX	Marinco 63A 230V 3W easy lock inlaat roestvrij staal vergrendelbaar

**Ripca CEE (contra)stekker**

Product	Omschrijving
0229	Ripca contrastekker cee blauw 32A
0228	Ripca stekker CEE blauw 32A

**CEE (contra)stekker**

Product	Omschrijving
0223	ABL contrastekker cee blauw 16A
0221	ABL stekker CEE blauw 16A

**Ratio stekker**

Product	Omschrijving
35588816	MP inlaat stekker 16A ratio/MV



Product	Omschrijving
103RNXPk	Marinco 20A/30A connectorafdekking met kleine opening
7715CRN	Marinco 50A afdekking met schroefafdichtingsring geel



Eenaderige kabel

Product	Omschrijving
EK1.5ORG	Ripca éénaderige kabel 1,5mm ² oranje per 50mtr
EK1.5BLU	Ripca éénaderige kabel 1,5mm ² blauw per 50mtr
EK1.5GRN	Ripca éénaderige kabel 1,5mm ² groen per 50mtr
EK1.5BRN	Ripca éénaderige kabel 1,5mm ² bruin per 50mtr
EK2.5RED	Ripca éénaderige kabel 2,5mm ² rood per 50mtr
EK2.5BLK	Ripca éénaderige kabel 2,5mm ² zwart per 50mtr
EK1.5BLK	Ripca éénaderige kabel 1,5mm ² zwart per 100mtr
EK1.5RED	Ripca éénaderige kabel 1,5mm ² rood per 100mtr
EK4BLK	Ripca éénaderige kabel 4mm ² zwart per 50mtr
EK4RED	Ripca éénaderige kabel 4mm ² rood per 50mtr
EK6BLK	Ripca éénaderige kabel 6mm ² zwart per 50mtr
EK6RED	Ripca éénaderige kabel 6mm ² rood per 50mtr
EK10BLK	Ripca éénaderige kabel 10mm ² zwart per 25mtr
EK10RED	Ripca éénaderige kabel 10mm ² rood per 25mtr

Walstroom kabel

Product	Omschrijving
33668315.100	Ripca walstroomkabel geel PU 3x1,5mm ² haspel 100mtr
33668325.100	Ripca walstroomkabel geel PU 3x2,5mm ² haspel 100mtr

Acculaskabel

De Ripca acculaskabel is van hoge kwaliteit en soepel, wat een installatie vergemakkelijkt. Ook leverbaar in Twin. Grotere lengtes op aanvraag.



Product	Omschrijving
3399925/Z	Ripca acculaskabel 25" zwart/rol 50mtr
3399935/Z	Ripca acculaskabel 35" zwart/rol 50mtr
BK10FLEXBLK	Ripca batterijkabel 10mm ² zwart per 50mtr
BK10FLEXRED	Ripca batterijkabel 10mm ² rood per 50mtr
BK16FLEXBLK	Ripca batterijkabel 16mm ² zwart per 50mtr
BK16FLEXRED	Ripca batterijkabel 16mm ² rood per 50mtr
BK25FLEXBLK	Ripca batterijkabel 25mm ² zwart per 25mtr
BK25FLEXRED	Ripca batterijkabel 25mm ² rood per 25mtr
BK35FLEXBLK	Ripca batterijkabel 35mm ² zwart per 25mtr
BK35FLEXRED	Ripca batterijkabel 35mm ² rood per 25mtr
BK50FLEXBLK	Ripca batterijkabel 50mm ² zwart per 25mtr
BK50FLEXRED	Ripca batterijkabel 50mm ² rood per 25mtr
BK70FLEXBLK	Ripca batterijkabel 70mm ² zwart per 25mtr
BK70FLEXRED	Ripca batterijkabel 70mm ² rood per 25mtr
BK95FLEXBLK	Ripca batterijkabel 95mm ² zwart per 25mtr
BK95FLEXRED	Ripca batterijkabel 95mm ² rood per 25mtr
TK2X10TWIN	Ripca Twin kabel 2x10mm ² rood/zwart per 50mtr
TK2X16TWIN	Ripca Twin kabel 2x16mm ² rood/zwart per 50mtr
TK2X25TWIN	Ripca Twin kabel 2x25mm ² rood/zwart per 25mtr
TK2X35TWIN	Ripca Twin kabel 2x35mm ² rood/zwart per 25mtr
TK2X4TWIN	Ripca Twin kabel 2x4mm ² rood/zwart per 25mtr
TK2X50TWIN	Ripca Twin kabel 2x50mm ² rood/zwart per 25mtr
TK2X6TWIN	Ripca Twin kabel 2x6mm ² rood/zwart per 25mtr

Meeraderige kabel

Product	Omschrijving
MK2X0.75FLAT	Ripca meeraderige kabel 2x0,75mm ² zwart per 50mtr
MK2X1.5FLAT	Ripca meeraderige kabel 2x1,5mm ² zwart plat per 100mtr
MK2X2.5FLAT	Ripca meeraderige kabel 2x2,5mm ² zwart plat per 100mtr



Signaalkabel

Product	Omschrijving
5X1RND/50	Ripca meeraderige kabel 5x1mm ² zwart per 50mtr
MK5X1.5RND	Ripca meeraderige kabel 5x1,5mm ² zwart per 25mtr
MK7X1.5RND	Ripca meeraderige kabel 7x1,5mm ² zwart per 25mtr
MKPV14C	Ripca meeraderige kabel 14x1mm ² zwart per 25mtr



Telefoonkabel 6-aderig modulair

Product	Omschrijving
01001	Verbindingskabel 6-aderig modulair p/mtr
M010025	# Telefoonkabel 6-aderig modulair 2,5mtr
M010040	# Telefoonkabel 6-aderig modulair 4mtr
M01006	Telefoonkabel 3-weg adapter 3x female
M010060	# Telefoonkabel 6-aderig modulair 6mtr
M010080	# Telefoonkabel 6-aderig modulair 8mtr
M010100	# Telefoonkabel 6-aderig modulair 10mtr

Mastervolt kabel modulair

Product	Omschrijving
6502000010	Mastervolt communicatie/sync kabel (RJ12) 1m
6502000030	Mastervolt communicatie/sync kabel (RJ12) 3m
6502001030	Mastervolt modulaire kabel 6 draden gekruist RJ12 6m
6502100100	Mastervolt modulaire kabel 6 draden gekruist RJ12 10m
6502100150	Mastervolt modulaire kabel 6 draden gekruist RJ12 15m

Masterbus kabels

Product	Omschrijving
77040000	Mastervolt Masterbus afsluitweerstand
77040020	Mastervolt Masterbus kabel 0,2m
77040050	Mastervolt Masterbus kabel 0,5m
77040100	Mastervolt Masterbus kabel 1m
77040300	Mastervolt Masterbus kabel 3m
77040600	Mastervolt Masterbus kabel 6m
77041000	Mastervolt Masterbus kabel 10m
77041500	Mastervolt Masterbus kabel 15m
77042500	Mastervolt Masterbus kabel 25m
77060050	Mastervolt-CZone drop cable 0,5m
77060100	Mastervolt-CZone drop kabel 1m
77060200	Mastervolt-CZone drop cable 2m
77060500	Mastervolt-CZone drop kabel 5m

Mastervolt kabelpakket:

Zelf kabels op lengte maken en afwerken.
Het pakket bestaat uit:

Professionele RJ45 krimptang.
50 stuks MasterBus RJ45 stekkers.
50 stuks groene MasterBus RJ45 beschermkapjes.
100 mtr groene MasterBus CAT5E UTP kabel.



Product	Omschrijving
77050000	Mastervolt Doe- Het-Zelf

Perskabelschoen

Perskabelschoen van vertind koper conform DIN46234, ideaal voor dikke accukabels en power electronica.



Product	Omschrijving	Kabel Ø (mm²)	Gatmaat Ø (mm)	Aantal (st)
PKDIN0606	Perskabelschoen	6	6	10
PKDIN0608	Perskabelschoen	6	8	10
PKDIN0610	Perskabelschoen	6	10	10
PKDIN1006	Perskabelschoen	10	6	10
PKDIN1008	Perskabelschoen	10	8	10
PKDIN1010	Perskabelschoen	10	10	10
PKDIN1606	Perskabelschoen	16	6	10
PKDIN1608	Perskabelschoen	16	8	10
PKDIN1610	Perskabelschoen	16	10	10
PKDIN1612	Perskabelschoen	16	12	10
PKDIN2508	Perskabelschoen	25	8	10
PKDIN2510	Perskabelschoen	25	10	10
PKDIN3506	Perskabelschoen	35	6	10
PKDIN3508	Perskabelschoen	35	8	10
PKDIN3510	Perskabelschoen	35	10	10
PKDIN3512	Perskabelschoen	35	12	10
PKDIN5008	Perskabelschoen	50	8	10
PKDIN5010	Perskabelschoen	50	10	10
PKDIN5012	Perskabelschoen	50	12	10
PKDIN7008	Perskabelschoen	70	8	10
PKDIN7010	Perskabelschoen	70	10	10
PKDIN7012	Perskabelschoen	70	12	10
PKDIN9508	Perskabelschoen	95	8	10
PKDIN9510	Perskabelschoen	95	10	10
PKDIN9512	Perskabelschoen	95	12	10



Hollex stopcontact/stekker ST

Product	Omschrijving
020202	Hollex stopcontact/stekker 2-polig
020203	Hollex stopcontact/stekker 3-polig
020204	Hollex stopcontact/stekker 4-polig



Hollex stopcontact/stekker HD

Product	Omschrijving
020222	Hollex stopcontact/stekker 2-polig HD
020223	Hollex stopcontact/stekker 3-polig HD
020224	Hollex stopcontact/stekker 4-polig HD



12V stopcontact

Product	Omschrijving
1011200-BSS	Blue Sea Systems 12VDC dash socket wit
1011-BSS	Blue Sea Systems 12VDC dash socket
1012-BSS	Blue Sea Systems 12VDC Plug met enkele verlengkabel
1015-BSS	Blue Sea Systems 12VDC Plug met dashsocket 1010/1011
A444953	ProCar contactdoos inbouw met klep
A444973	Inbouwstopcontact tbv 20mm stekker
A444974	Opbouw stopcontact stekker 20mm
A444979	Hella sigarenaansteker compleet



Toebehoren 12V stopcontact

Product	Omschrijving
12VXT	Marinco 12V 6ft extension cord
A444951	ProCar normstekker
A444968	Penstekker Merit
A444969	Penstekker contra Merit



Marinco aanstekker 12V

Inbouwwandcontactdoos voor sigarettenaansluiting. Verkrijgbaar in diverse kleuren.

Tweepolig.

Inbuwdiepte 10A dozen : 30 mm L x B : 60 x 60 mm

Inbuwdiepte 20A dozen : 35 mm Hartafst. bevestigingsbouten : 46 x 46 mm

Product	Omschrijving
12VRC	12V receptacle

Marinco USB Aansluiting

Product	Omschrijving
12VDUSB	Marinco sealink@Deluxe dual USB charger receptacle
12VDUSBW-B	Marinco sealink Deluxe dual USB charger receptacle 12-24V white



Blue Sea USB Aansluiting

Product	Omschrijving
1016200-BSS	Blue Sea Systems 12/24VDC dual USB lader 5V 2.1A socket wit
1016-BSS	Blue Sea Systems 12/24VDC dual USB lader 5V 2.1A socket
1039-BSS	Blue Sea Systems 12/24VDC dual USB lader 48A switch
1044-BSS	Blue Sea Systems 12VDC USB 20 poort met verlengkabel
1045-BSS	Blue Sea Systems 12/24VDC dual USB lader 48A socket



Wij hebben meerdere soorten en kwaliteiten kabelverbinders in ons assortiment;

- Vinyl isolatie: Deze verbinders zijn zeer geschikt voor toepassingen tot 75°C, 300V, voldoen aan UL94V9;
- Nylon isolatie: Deze verbinders kunnen een hogere temperatuur weerstaan tot 105°C, 300V voldoen aan UL94V9;
- Krimp isolatie: Deze verbinders van HD PE kunnen met warmte gekrompen worden en zijn bestand tegen temperaturen tot 600°C.

AMP - rondsteek vinyl

Product	Kabeld Ø (mm²)	Kleur	Uitvoering	VPE (st)
AMP1549BLU-BL	1,5-2,5	Blauw	Female	10
AMP547RED-DS	0,5-1,5	Rood	Male	50
AMP548RED-DS	0,5-1,5	Rood	Female	50
AMP1550BLU-BL	1,5-2,5	Blauw	Male	10
AMP1549BLU-DS	1,5-2,5	Blauw	Female	50
AMP1550BLU-DS	1,5-2,5	Blauw	Male	50



AMP - rondsteek nylon

Product	Kabeld Ø (mm²)	Kleur	Uitvoering	VPE (st)
AMP1549NBLU-DS	1,5-2,5	Blauw	Female	50
AMP547NRED-BL	0,5-1,5	Rood	Male	10
AMP548NRED-BL	0,5-1,5	Rood	Female	10
AMP547NRED-DS	0,5-1,5	Rood	Male	50
AMP548NRED-DS	0,5-1,5	Rood	Female	50





AMP - rondsteek krimp

Product	Kabel Ø (mm²)	Kleur	Uitvoering	VPE (st)
AMPB1067401-BL	0,5-1,5	Rood	Male	10
AMPB1067401-DS	0,5-1,5	Rood	Male	50
AMPB1067502-BL	1,5-2,5	Blauw	Male	10
AMPB1067502-DS	1,5-2,5	Blauw	Male	50
AMPB1068401-BL	0,5-1,5	Rood	Female	10
AMPB1068401-DS	0,5-1,5	Rood	Female	50
AMPB1068502-BL	1,5-2,5	Blauw	Female	10
AMPB1068502-DS	1,5-2,5	Blauw	Female	50



Ripca superseal stekker

Product	Omschrijving
MHC23620-1	Ripca superseal stekker 1.0-1.5mm² 1-polig
MHC23640-1	Ripca superseal stekker 1.0-1.5mm² 2-polig
MHC23660-1	Ripca superseal stekker 1.0-1.5mm² 3-polig
MHC23680-1	Ripca superseal stekker 1.0-1.5mm² 4-polig
MHC23700-1	Ripca superseal stekker 1.0-1.5mm² 5-polig
MHC23720-1	Ripca superseal stekker 1.0-1.5mm² 6-polig



Ripca superseal huls

Product	Omschrijving
MHC23610-1	Ripca superseal huls 1.0-2.5mm² 1-polig
MHC23630-1	Ripca superseal huls 1.0-2.5mm² 2-polig
MHC23650-1	Ripca superseal huls 1.0-2.5mm² 3-polig
MHC23670-1	Ripca superseal huls 1.0-2.5mm² 4-polig
MHC23690-1	Ripca superseal huls 1.0-2.5mm² 5-polig
MHC23710-1	Ripca superseal huls 1.0-2.5mm² 6-polig

AMP - vlaksteek vinyl

Product	Kabeld Ø (mm ²)	Kleur	Uitvoering	VPE (st)
AMP1541RED-BL	0,5-1,5	Rood	Female	10
AMP540RED-BL	0,5-1,5	Rood	Male	10
AMP740BLU-BL	1,5-2,5	Blauw	Male	10
AMP1541RED-DS	0,5-1,5	Rood	Female	50
AMP540RED-DS	0,5-1,5	Rood	Male	50
AMP740BLU-DS	1,5-2,5	Blauw	Male	50
AMP1542BLU-BL	1,5-2,5	Blauw	Female	10
AMP541RED-BL	0,5-1,5	Rood	Female	10
AMP1542BLU-DS	1,5-2,5	Blauw	Female	50
AMP541RED-DS	0,5-1,5	Rood	Female	50
AMP1543YLW-BL	2,5-6	Geel	Female	5
AMP542BLU-BL	1,5-2,5	Blauw	Female	10
AMP542BLU-DS	1,5-2,5	Blauw	Female	50
AMP543YLW-BL	2,5-6	Geel	Female	5

**AMP - vlaksteek nylon**

Product	Kabeld Ø (mm ²)	Kleur	Uitvoering	VPE (st)
AMP1542NBLU-BL	1,5-2,5	Blauw	Female	10
AMP740NBLU-BL	1,5-2,5	Blauw	Female	10
AMP1542NBLU-DS	1,5-2,5	Blauw	Female	50
AMP740NBLU-DS	1,5-2,5	Blauw	Female	50
AMP1543NYLW-BL	2,5-6	Geel	Female	5
AMP840NYLW-BL	2,5-6	Geel	Female	5
AMP1543NYLW-	2,5-6	Geel	Female	25
AMP840NYLW-DS	2,5-6	Geel	Female	25
AMP1541NRED-BL	0,5-1,5	Rood	Female	10
AMP540NRED-BL	0,5-1,5	Rood	Female	10
AMP1541NRED-	0,5-1,5	Rood	Female	50
AMP540NRED-DS	0,5-1,5	Rood	Female	50





AMP - vlaksteek krimp

Product	Kabeld Ø (mm ²)	Kleur	Uitvoering	VPE (st)
AMPB1063631-BL	0,5-1,5	Rood	Female	10
AMPB1063631-DS	0,5-1,5	Rood	Female	50
AMPB1063632-BL	1,5-2,5	Blauw	Female	10
AMPB1063632-DS	1,5-2,5	Blauw	Female	50
AMPB1064631-BL	0,5-1,5	Rood	Male	10
AMPB1064631-DS	0,5-1,5	Rood	Male	50
AMPB1064632-BL	1,5-2,5	Blauw	Male	10
AMPB1064632-DS	1,5-2,5	Blauw	Male	50



AMP - vorksteek vinyl

Product	Kabeld Ø (mm ²)	Kleur	VPE (st)
AMP646RED-BL	0,5-1,5	Rood	10
AMP665BLU-DS	1,5-2,5	Blauw	50
AMP686YLW-DS	2,5-6	Geel	25
AMP688YLW-DS	2,5-6	Geel	25



AMP - vorksteek nylon

Product	Kabeld Ø (mm ²)	Kleur	VPE (st)
AMP665NBLU-BL	1,5-2,5	Blauw	10
AMP665NBLU-DS	1,5-2,5	Blauw	50
AMP666NBLU-DS	1,5-2,5	Blauw	50
AMP666BLU-BL	1,5-2,5	Blauw	10
AMP646NRED-DS	0,5-1,5	Rood	50

AMP - ringsteek vinyl

Product	Kabeld Ø (mm ²)	Kleur	VPE (st)
AMP527BLU-BL	1,5-2,5	Blauw	10
AMP557RED-BL	0,5-1,5	Rood	10
AMP531RED-BL	0,5-1,5	Rood	10
AMP531RED-DS	0,5-1,5	Rood	50
AMP527BLU-DS	1,5-2,5	Blauw	50
AMP557RED-DS	0,5-1,5	Rood	50
AMP532RED-BL	0,5-1,5	Rood	10
AMP528BLU-BL	1,5-2,5	Blauw	10
AMP532RED-DS	0,5-1,5	Rood	50
AMP554YLW-DS	2,5-6	Geel	25
AMP528BLU-DS	1,5-2,5	Blauw	50
AMP529BLU-BL	1,5-2,5	Blauw	10
AMP560BLU-BL	1,5-2,5	Blauw	10
AMP533RED-BL	0,5-1,5	Rood	10
AMP533RED-DS	0,5-1,5	Rood	50
AMP529BLU-DS	1,5-2,5	Blauw	50
AMP560BLU-DS	1,5-2,5	Blauw	50
AMP563YLW-BL	2,5-6	Geel	5
AMP525YLW-DS	2,5-6	Geel	25
AMP563YLW-DS	2,5-6	Geel	25

**AMP - ringsteek nylon**

Product	Kabeld Ø (mm ²)	Kleur	VPE (st)
AMP636NRED-DS	0,5-1,5	Rood	50
AMP638NRED-DS	0,5-1,5	Rood	50
AMP640NRED-BL	0,5-1,5	Rood	10
AMP640NRED-DS	0,5-1,5	Rood	50
AMP656NBLU-BL	1,5-2,5	Blauw	10
AMP656NBLU-DS	1,5-2,5	Blauw	50
AMP658NBLU-BL	1,5-2,5	Blauw	10
AMP658NBLU-DS	1,5-2,5	Blauw	50
AMP660NBLU-BL	1,5-2,5	Blauw	10
AMP660NBLU-DS	1,5-2,5	Blauw	50
AMP320NYLW-BL	2,5-6	Geel	5
AMP678NYLW-BL	2,5-6	Geel	5





AMP - ringsteek krimp

Product	Kabeld Ø (mm ²)	Kleur	VPE (st)
AMPB1061992-DS	1,5-2,5	Blauw	50
AMPB1061601-BL	0,5-1,5	Rood	10
AMPB1061601-DS	0,5-1,5	Rood	50
AMPB1061801-BL	0,5-1,5	Rood	10
AMPB1061801-DS	0,5-1,5	Rood	50
AMPB1061602-BL	1,5-2,5	Blauw	10
AMPB1061602-DS	1,5-2,5	Blauw	50
AMPB1061802-BL	1,5-2,5	Blauw	10
AMPB1061802-DS	1,5-2,5	Blauw	50
AMPB1061992-BL	1,5-2,5	Blauw	10
AMPB1061803-BL	2,5-6	Geel	5
AMPB1061803-DS	2,5-6	Geel	25
AMPB1061993-BL	2,5-6	Geel	5
AMPB1061993-DS	2,5-6	Geel	25



AMP - doorverbinder nylon

Product	Kabeld Ø (mm ²)	Kleur	VPE (st)
AMP545NRED-BL	0,5-1,5	Rood	10
AMP545NRED-DS	0,5-1,5	Rood	50
AMP546NBLU-BL	1,5-2,5	Blauw	10
AMP546NBLU-DS	1,5-2,5	Blauw	50



AMP - doorverbinder krimp

Product	Kabeld Ø (mm ²)	Kleur	VPE (st)
AMPD4060001-BL	0,5-1,5	Rood	10
AMPD4060001-DS	0,5-1,5	Rood	50
AMPD4060002-BL	1,5-2,5	Blauw	10
AMPD4060002-DS	1,5-2,5	Blauw	50
AMPD4060003-BL	2,5-6	Geel	5
AMPD4060003-DS	2,5-6	Geel	25

Eindverbinder

Product	Kabeld Ø (mm ²)	Kleur	Uitvoering	VPE (st)
AEH075	0.75	Grijs	Enkel	1
AEH075X2	0.75	Grijs	Dubbel	1
AEH100	1.0	Rood	Enkel	1
AEH100X2	1.0	Rood	Dubbel	1
AEH150	1.5	Zwart	Enkel	1
AEH150X2	1.5	Zwart	Dubbel	1
AEH250	2.5	Blauw	Enkel	50
AEH250X2	2.5	Blauw	Dubbel	1
AEH400	4.0	Grijs	Enkel	50
AEH400X2	4.0	Grijs	Dubbel	50
AEH600	6.0	Geel	Enkel	1



Bedradingskoker

Product	Omschrijving
A221496	Bedradingskoker 40x40 open L=2mtr
A221497	Bedradingskoker 40x40 dicht L=2mtr
A221540	Bedradingskoker 40x60 grijs dicht L=2mtr
A221541	Bedradingskoker 60x60 open L=2mtr
A221542	Bedradingskoker 60x60 dicht L=2mtr



Ribbuis sluitring

Product	Omschrijving
CR0011	Ripca sluitring ribbuis ø11mm (25)
CR0023	Ripca sluitring ribbuis ø23mm (25)





Ribbuis T-stuk

Product	Omschrijving
T111111	Ripca T-stuk ribbuis 3-weg \varnothing 11x11x11mm (25)
T11116	Ripca T-stuk ribbuis 3-weg \varnothing 11x11x16mm (25)
T131313	Ripca T-stuk ribbuis 3-weg \varnothing 13x13x13mm (25)
T13136	Ripca T-stuk ribbuis 3-weg \varnothing 13x13x6mm (25)
T161611	Ripca T-stuk ribbuis 3-weg \varnothing 16x16x11mm (25)
T161613	Ripca T-stuk ribbuis 3-weg \varnothing 16x16x13mm (25)
T161616	Ripca T-stuk ribbuis 3-weg \varnothing 16x16x16mm (25)
T16166	Ripca T-stuk ribbuis 3-weg \varnothing 16x16x6mm (25)
T191313	Ripca T-stuk ribbuis 3-weg \varnothing 19x13x13mm (25)
T191911	Ripca T-stuk ribbuis 3-weg \varnothing 19x19x11mm (25)
T191913	Ripca T-stuk ribbuis 3-weg \varnothing 19x19x13mm (25)
T191916	Ripca T-stuk ribbuis 3-weg \varnothing 19x19x16mm (25)
T191919	Ripca T-stuk ribbuis 3-weg \varnothing 19x19x19mm (25)
T191923	Ripca T-stuk ribbuis 3-weg \varnothing 19x19x23mm (25)
T232313	Ripca T-stuk ribbuis 3-weg \varnothing 23x23x13mm (25)
T232323	Ripca T-stuk ribbuis 3-weg \varnothing 23x23x23mm (25)



Ribbuis bocht

Product	Omschrijving
EL1616	Ripca verbinding ribbuis 90° \varnothing 16mm (10)
EL1919	Ripca verbinding ribbuis 90° \varnothing 19mm (10)



Ribbuis open

Product	Omschrijving
SCT0006	Ripca ribbuis open \varnothing 6mm 100mtr
SCT0011	Ripca ribbuis open \varnothing 11mm 100mtr
SCT0013	Ripca ribbuis open \varnothing 13mm 100mtr
SCT0016	Ripca ribbuis open \varnothing 16mm 50mtr
SCT0019	Ripca ribbuis open \varnothing 19mm 50mtr
SCT0023	Ripca ribbuis open \varnothing 23mm 25mtr
SCT0045	Ripca ribbuis open \varnothing 4,5mm 100mtr

Ribbuis montageclip

Product	Omschrijving
RHC0006	Ripca montageclip ribbuis ø6mm (25)
RHC0011	Ripca montageclip ribbuis ø11mm (25)
RHC0013	Ripca montageclip ribbuis ø13mm (25)
RHC0016	Ripca montageclip ribbuis ø16mm (25)
RHC0019	Ripca montageclip ribbuis ø19mm (25)
RHC0023	Ripca montageclip ribbuis ø23mm (25)
RHC0045	Ripca montageclip ribbuis ø4,5mm (25)



Ribbuis dicht

Product	Omschrijving
NSCT0011	Ripca ribbuis dicht ø11mm 100mtr
NSCT0013	Ripca ribbuis dicht ø13mm 100mtr
NSCT0016	Ripca ribbuis dicht ø16mm 50mtr
NSCT0019	Ripca ribbuis dicht ø19mm 50mtr
NSCT0023	Ripca ribbuis dicht ø23mm 25mtr



Kabelklem

Product	Omschrijving
401251	Ancor nylon kabelklem 1/4" naturel (6)
401502	Ancor nylon kabelklem 1/2" naturel (25)
RIC0650	Ripca kabelklem metaal/rubber ø5,5mm (50)
RIC1050	Ripca kabelklem metaal/rubber ø8,5mm (50)
RIC1350	Ripca kabelklem metaal/rubber ø11,0mm (50)
RIC1650	Ripca kabelklem metaal/rubber ø13,0mm (50)
RIC1925	Ripca kabelklem metaal/rubber ø16,5mm (25)
RIC2225	Ripca kabelklem metaal/rubber ø19,5mm (25)
RIC2525	Ripca kabelklem metaal/rubber ø21,5mm (25)
X11-50	Ripca kabelklem PVC ø15,9 (50)
X6-100	Ripca kabelklem PVC ø11,1 (100)





Heavy duty tyrap

Product	Omschrijving
199216	Ancor standaard kabelbinder 17" naturel (10)
199217	Ancor standaard kabelbinder 17" UV zwart (10)
199218	Ancor standaard kabelbinder 24" naturel (10)
199219	Ancor standaard kabelbinder 24" UV zwart (10)
199220	Ancor standaard kabelbinder 36" naturel (10)
199221	Ancor standaard kabelbinder 36" UV zwart (10)
199222	Ancor standaard kabelbinder 48" naturel (10)
199223	Ancor standaard kabelbinder 48" UV zwart (10)
199259	Ancor heavy duty kabelbinder 15" UV zwart (25)
199260	Ancor heavy duty kabelbinder 15" UV zwart (100)

Kabelbinder

Product	Omschrijving
HCT150	Ripca kabelbinder met oog 150x3,6mm wit (100)
HCT200W	Ripca kabelbinder met oog 200x4,8mm wit (100)
HCT215	Ripca kabelbinder met oog 200x7,8mm wit (100)
HCT300W	Ripca kabelbinder met oog 300x7,8mm wit (100)
HCT380	Ripca kabelbinder met oog 380x7,8mm wit (100)
NCS10025BLK	Ripca kabelbinder standaard 100x2,5mm zwart (100)
NCS10025RED	Ripca kabelbinder standaard 100x2,5mm rood (100)
NCS10025YLW	Ripca kabelbinder standaard 100x2,5mm geel (100)
NCS12045BLK	Ripca kabelbinder standaard 120x4,5mm zwart (100)
NCS13525BLK	Ripca kabelbinder standaard 135x2,5mm zwart (100)
NCS14035BLK	Ripca kabelbinder standaard 140x3,5mm zwart (100)
NCS14035RED	Ripca kabelbinder standaard 140x3,5mm rood (100)
NCS16026BLK	Ripca kabelbinder standaard 160x2,6mm zwart (100)
NCS16045BLK	Ripca kabelbinder standaard 160x4,5mm zwart (100)
NCS17848BLK	Ripca kabelbinder standaard 178x4,8mm zwart (100)
NCS20035BLK	Ripca kabelbinder standaard 200x3,5mm zwart (100)
NCS20035YLW	Ripca kabelbinder standaard 200x3,5mm geel (100)
NCS20048BLK	Ripca kabelbinder standaard 200x4,5mm zwart (100)
NCS20048RED	Ripca kabelbinder standaard 200x4,5mm rood (100)
NCS20048YLW	Ripca kabelbinder standaard 200x4,5mm geel (100)
NCS24078BLK	Ripca kabelbinder standaard 240x7,8mm zwart (100)
NCS25048BLK	Ripca kabelbinder standaard 250x4,8mm zwart (100)
NCS29045BLK	Ripca kabelbinder standaard 290x4,5mm zwart (100)
NCS29045RED	Ripca kabelbinder standaard 290x4,5mm rood (100)
NCS29045YLW	Ripca kabelbinder standaard 290x4,5mm geel (100)
NCS36045BLK	Ripca kabelbinder standaard 360x4,5mm zwart (100)
NCS36575BLK	Ripca kabelbinder standaard 365x7,5mm zwart (100)
NCS37035BLK	Ripca kabelbinder standaard 370x3,5mm zwart (100)
NCS43045BLK	Ripca kabelbinder standaard 430x4,5mm zwart (100)
NCS45075BLK	Ripca kabelbinder standaard 450x7,5mm zwart (100)
NCS500125BLK	Ripca kabelbinder standaard 500x12,5mm zwart (50)
NCS54075BLK	Ripca kabelbinder standaard 540x7,5mm zwart (100)



Krimpkous

Product	Omschrijving
HSR030010	Ripca krimpkous 3:1 3-1mm rood 5mtr
HSR060020	Ripca krimpkous 3:1 6-2mm rood 5mtr
HSR090030	Ripca krimpkous 3:1 9-3mm rood 5mtr
HSS127Y-G	Ripca krimpkous 2:1 12,7-6,4mm geel groen 5mtr
HSS190R	Ripca krimpkous 2:1 19,0-9,6mm rood 5mtr
HSS254R	Ripca krimpkous 2:1 25,4-12,7mm rood 5mtr
HSS32U	Ripca krimpkous 2:1 3,2-1,6mm blauw 5mtr
HSS381R	Ripca krimpkous 2:1 38,1-19,1mm rood 5mtr
HSSA12B	Ripca krimpkous 3:1 verlijmend 12-4mm zwart 5mtr
HSSA18B	Ripca krimpkous 3:1 verlijmend 18-6mm zwart 5mtr
HSSA39B	Ripca krimpkous 3:1 verlijmend 39-13mm zwart 5mtr
HSSA3B	Ripca krimpkous 3:1 verlijmend 3-1mm zwart 5mtr
HSSA6B	Ripca krimpkous 3:1 verlijmend 6-2mm zwart 5mtr
HSSA9B	Ripca krimpkous 3:1 verlijmend 9-3mm zwart 5mtr

Lasdoos

Product	Omschrijving
SB-2G	Scanstrut kit IP67 tbv lasdoos SB-8 incl. 2 seals
SB-8-10	Scanstrut lasdoos Deluxe met 10 klemcontacten
SB-8-5	Scanstrut lasdoos Standaard met 5 schroefcontacten

Adhesive mounting base

Product	Omschrijving
199233	Ancor kabelbinderhouder zelfklevend naturel (5)
199234	Ancor kabelbinderhouder zelfklevend naturel (25)
199235	Ancor kabelbinderhouder zelfklevend UV zwart (5)
199236	Ancor montagevoet UV zwart (25)

Plakzadel

Product	Omschrijving
SB1-100	Ripca plakzadel wit ø3,6mm breed (100)
SB125B	Ripca plakzadel max. 3,6mm breed (25)
SB1B-100	Ripca plakzadel zwart ø3,6mm breed (100)
SB2-100	Ripca plakzadel wit ø4,8mm breed (100)
SB225	Ripca plakzadel max. 4,8mm breed (25)
SB225B	Ripca plakzadel max. 4,8mm breed (25)
SB2B-100	Ripca plakzadel zwart ø4,8mm breed (100)



Spiraalband

Product	Omschrijving
SWCB07B25	Ripca spiraalband zwart ø7-70mm 25mtr
SWCB07W25	Ripca spiraalband wit ø7-70mm 25mtr
SWCB12B25	Ripca spiraalband zwart ø12-100mm 25mtr
SWCB12W25	Ripca spiraalband wit ø12-100mm 25mtr



BSS relais

Deze Blue Sea Systemen worden inclusief 2145 BSS-schakelaar geleverd.

Product	Omschrijving	Type Uitvoering	Ampère (A)	Voltage (V)
7635-BSS	M 65A 12V LVD		65	12
7700-BSS	ML 500A 12V RBS	Handmatig	500	12
7701-BSS	ML 500A 12V RBS		500	12
7702-BSS	ML 500A 24V RBS	Handmatig	500	24
7713-BSS	ML RBS SPST	Handmatig	500	12
7717-BSS	ML 24V RBS SPST	Handmatig	500	24



BSS laadrelais

Blue Sea Systems ML 500A worden inclusief 2146 BSS-schakelaar geleverd.

Product	Omschrijving	Type Uitvoering	Ampère (A)	Voltage (V)
7601-BSS	M-Series 65A 12/24V ACR		65	12 / 24
7610-BSS	SI-serie 120A 12/24V ACR		120	12 / 24
7611-BSS	Batterijkoppeling ACR		120	12 / 24
7615-BSS	Timer 120A 12VDC ATD		120	12
7620-BSS	ML 500A 12V ACR		500	12
7622-BSS	ML 500A 12V ACR	Handmatig	500	12
7623-BSS	ML 500A 24V ACR	Handmatig	500	24
7650-BSS	Extra batterij 120A		120	



BSS schakelrelais

Product	Omschrijving
9012-BSS	Blue Sea Systems-solenóide L 250A 12/24V



Scheiding / laadstroomrelais

Product	Omschrijving
710-140A	BEP Marine digital voltage sensing relay (DVSR) 12/24V



Hollex relais

Product	Type Uitvoering	Type Model	Omschrijving	Ampère (A)	Voltage (V)
121828	Relais	SW60-2	NO-SP-ST	80	12
121829	Wissel	SW84-2	SP-DT	100	12
121830	Wissel	SW84-4	SP-DT	100	12
121832	Relais	SW80-6	NO-SP-ST	100	24
121833	Relais	SW180-139	NO-SP-ST	150	12
121834	Relais	SW180-4	NO-SP-ST	150	24



Hollex relais

Product	Omschrijving
0219	Relais 12V
0220	Relais 24V
4RA003 437-181	Hella relais 12V 70A maak (30/87=9.5mm) tbv Y8/Y10
4RA003 437-191	Hella relais 24V 70A maak (30/87=9.5mm) tbv Y8/Y10



Relais

Product	Omschrijving
0230	Ripca wisselrelais 5 polig 12V 30-40A
0234	Ripca mini relais open 24V 20A 4-polig
0235	Ripca mini relais wissel 24V 10-15A 5-polig
4RA965 400-031	Hella relais universeel 24V 20A
4RD003 520-081	Hella relais 12V 20/40A wissel
4RD933 332-061	Hella relais 24V 10/20A wissel
A445984	Relais 24V 50A maak



Relais houder

Product	Omschrijving
8JA003 526-001	Hella relaisvoet 9-polig
RELFO01B	Ripca relaishouder incl. 3x zekering STD ATC
RELH045B	Ripca relaishouder mini schroefbaar koppelbaar



Hollex trekschakelaar

Product	Omschrijving	Max. (A)
020118	Hollex trekschakelaar zwarte knop	8
020120	Hollex trekschakelaar chrome knop	8



Trekschakelaar

Product	Omschrijving	Max. (A)
A443943	Trekschakelaar chroom 2 standen	8



Hollex tuimelschakelaar

Product	Omschrijving
020268	Hollex Schakelaar (on) off(on) met afdekkap





Blue Sea tuimelschakelaars

Product	Omschrijving	Max. (A)
4150-BSS	Schakelaar WD toggle SPST Aan-Uit	5
4154-BSS	Schakelaar WD toggle SPST (Aan)-Uit-(Aan)	5
4155-BSS	Schakelaar WD toggle DPDT Aan-Uit-Aan	5
4151-BSS	Schakelaar WD toggle SPST (Aan)-Uit	5
4152-BSS	Schakelaar WD toggle SPST Aan-Uit-Aan	5
4153-BSS	Schakelaar WD toggle SPST (Aan)-Uit-Aan	5
4138-BSS	Tuimelschakelaar hoes spatwaterdicht Blue Sea Systems	



BEP tuimelschakelaars

Product	Omschrijving	Max. (A)
SW-32111	Schakelaar toggle Off-On single pole 12V	20
SW-32114	Schakelaar toggle On-Off-On single pole 12V	20
SW-32115	Schakelaar toggle (on)-on single pole 12V	20
SW-32120	Schakelaar toggle (On)-Off-(On) single pole 12V	20
SW-M331	BEP Marine tuimelschakelaar hoes spatwaterdicht	



Tuimelschakelaar

Product	Omschrijving
A443001	Tuimelschakelaar 2-polig aan/uit
A443100	Wipschakelaar 19x13 1-polig
A443895	Microschakelaar 1-polig 1-0-2
A443920	Tuimelschakelaar CH
A443927	Tuimelschakelaar chroom 14,2mm
A443928	Tuimelschakelaar 1-0-2 nylon 27mm
A443973	Inbouwschakelaar verlicht zwart/rood 24V



Hollex waterdichte drukknop

Product	Omschrijving	Max. (A)
020211	Hollex Drukknop zwart waterdicht	5

Hollex RVS drukknoop terugverend met LED ring

Hollex inbouwschakelaar voorzien van LED ring, uitgevoerd in aluminium en leverbaar in zowel vergrendelend als terugverend. Verkrijgbaar in een 12V en 24V met LED in verschillende kleuren. Deze LED ring kan los aangesloten worden waardoor meerdere functies mogelijk zijn, zoals bijvoorbeeld aan/uit herkenning of alarmering.



Product	Omschrijving	Max. (A)
020250	Hollex Drukknoop rvs 12V puls LED rood	5
020252	Hollex Drukknoop rvs 12V puls LED blauw	5
020254	Hollex Drukknoop rvs 12V puls LED groen	5
020256	Hollex Drukknoop rvs 12V puls LED wit	5
020260	Hollex Drukknoop rvs 24V puls LED rood	5
020262	Hollex Drukknoop rvs 24V puls LED blauw	5
020264	Hollex Drukknoop rvs 24V puls LED groen	5
020266	Hollex Drukknoop rvs 24V puls LED wit	5

Hollex RVS drukknoop vergrendelend met LED ring

Deze schakelaar van Hollex is IP65 aan de voorzijde en komt compleet met bedrade aansluitstekker. De gatmaat is 19 mm.



Product	Omschrijving	Max. (A)
020251	Hollex Drukknoop rvs 12V aan/uit LED rood	5
020253	Hollex Drukknoop rvs 12V aan/uit LED blauw	5
020255	Hollex Drukknoop rvs 12V aan/uit LED groen	5
020257	Hollex Drukknoop rvs 12V aan/uit LED wit	5
020261	Hollex Drukknoop rvs 24V aan/uit LED rood	5
020263	Hollex Drukknoop rvs 24V aan/uit LED blauw	5
020265	Hollex Drukknoop rvs 24V aan/uit LED groen	5
020267	Hollex Drukknoop rvs 24V aan/uit LED wit	5

Hollex zoemer

Hollex inbouwschakelaar voorzien van LED ring, uitgevoerd in aluminium en leverbaar in zowel vergrendelend als terugverend. Verkrijgbaar in een 12V en 24V met LED in verschillende kleuren. Deze LED ring kan los aangesloten worden waardoor meerdere functies mogelijk zijn, zoals bijvoorbeeld aan/uit herkenning of alarmering.



Product	Omschrijving
020273	Hollex Zoemer 12/24V LED rood

Aansluit stekker tbv drukknoop



Product	Omschrijving
020275	Hollex Aansluitstekker 19mm bedraad tbv drukknoop

BEP drukknoop vergrendeld



Product	Omschrijving	Max. (A)
020231	Schakelaar push-button On-Off 12V rood	5
020233	Schakelaar push-button On-Off 12V blauw	5
020235	Schakelaar push-button On-Off 24V rood	5
020237	Schakelaar push-button On-Off 24V blauw	5

BEP drukknoop terugverend



Product	Omschrijving	Max. (A)
020230	Schakelaar push-button (On)-Off 12V rood	5
020232	Schakelaar push-button (On)-Off 12V blauw	5
020234	Schakelaar push-button (On)-Off 24V rood	5
020236	Schakelaar push-button (On)-Off 24V blauw	5

Drukknoop



Product	Omschrijving
A442913	Drukknoop Inbouw zwart Merit
A442917	Drukknoop inbouw zwart 12,7mm
A442922	Drukknoop zwart opbouw

Sleutelbediende schakelaar



Product	Omschrijving
0231	Bosch sleuenschakelaar
027001	Sleutel tbv batterijschakelaar 0201
027042	Sleutel tbv batterijschakelaar 0242
47200	Bosch contactslot schakelaar zonder gloei
47201	Bosch contactslot schakelaar met gloei
95060-07	Cole Hersee contactslot IP67 2 standen
A443905	Contactslot

MASTERVOLT

Schakelaar met functiesymbool

Deze weerbestendige Mastervolt bedieningsknop, gemaakt van polycarbonaat kunststof, is eenvoudig op de basisschakelaar te klikken. Er zijn meer dan 60 verschillende symbolen beschikbaar. Met de 'verwijdersleutel' kunt u de bedieningsknoppen weer simpel verwijderen.

Spanning : 10-30 V
 Stroom Max. : 15 A
 Schakelvermogen : 15 A
 Stroom continu : 15 A



Omschrijving	Art.code
Blanco (pos.2 op foto)	70906600
Zonder licht	70906601
Hoorn	70906602
Vaarlichten	70906603
Hoofdlightschakelaar	70906604
Ventilator	70906605
Ruitenwisser	70906606
Bilge pomp auto / hand	70906607
Ankerlicht	70906608
Hoofdschakelaar	70906609
Vaar / ankerlicht	70906610
Zoeklicht	70906611
Goed teken	70906612
Licht	70906613
Boot trim	70906614
Anker	70906615
Werklicht	70906616
Luidspreker	70906617
Cilindersnelheid	70906618
Machinekamer ventilatie	70906619
Ruitensproeier	70906621

Omschrijving	Art.code
Drinkwaterpomp	70906622
Warme luchtventilator	70906623
Gas	70906624
Langzaam	70906625
Bilgepomp 1	70906626
Bilgepomp 2	70906627
Bilgepomp 3	70906628
Snel	70906629
Lucht tank	70906630
Stuurinstallatie	70906631
Dashboardverlichting	70906632
Pijl omhoog	70906633
Pijl omlaag	70906634
Werklichten	70906635
Trimvlak	70906636
Motor start	70906638
Motor stop	70906639
Noodstart	70906641
Buitenboord afsluiter	70906644
Schijnwerper	70906645
Dekschijnwerper	70906646

Omschrijving	Art.code
Zijpadlicht	70906647
Interieurverlichting	70906648
Werklamp	70906649
Zwaailicht	70906651
Ruitenwisser sproeier	70906653
Waarschuwing	70906654
Airconditioning	70906658
Ruitverwarming	70906659
Voorgloeien	70906661
Bestuurderslicht	70906667
Zijverlichtingslamp	70906668
Mistlamp	70906669
Voorruiwarming	70906676
Richtingaanwijzer	70906685
Waterpomp	70906689
Demper	70906696
Achtermistlamp	70906699
Voorzichtig elektrische bedrading	70906700
Gootsteenpomp	70906705
Dieptemeter	70906706
Ankerliet aan/uit	70906707



Mastervolt schakelaar

Wanneer ON of OFF tussen haakjes staan, betekend dit dat het terugverend (puls) is.

Product	Omschrijving	Max. (A)
70906405	Waterdichte schakelaar On-Off 1p geen led	15
70906410	Waterdichte schakelaar On-Off, 1p	15
70906415	Waterdichte schakelaar On-(Off), 1p	15
70906420	Waterdichte schakelaar On-Off, 2p	15
70906425	Waterdichte schakelaar Off-On-Off, 2p Wiper	15
70906430	Waterdichte schakelaar (On)-Off, 1p	15
70906440	Waterdichte schakelaar (On)-Off, 2p	15
70906450	Waterdichte schakelaar On-On, 1p	15
70906460	Waterdichte schakelaar On-On, 2p	15
70906470	Waterdichte schakelaar On-Off-On, 1p	15
70906480	Waterdichte schakelaar On-Off-On, 2p	15
70906485	Waterdichte schakelaar On-Off-(On), 1p	15
70906490	Waterdichte schakelaar On-Off-(On), 2p	15
70906495	Waterdichte schakelaar (On)-Off-(On), 1p	15
70906500	Waterdichte schakelaar (On)-Off-(On), 2p	15



Mastervolt frame Voor Schakelaars

Product	Omschrijving	Max. (A)
70906301	Frame voor 1 schakelaar	15
70906302	Eindstuk	15
70906303	Middenstuk	15
70906304	Frame voor 3 schakelaars	15
70906305	Frame voor 6 schakelaars	15



Toebehoren Mastervolt schakelaars

Product	Omschrijving	Max. (A)
70906310	Tuimelschakelaar Verwijder Sleutel	15
70906320	VCH stekkerbehuizing	15
70906330	VHP plug	15

ATC vlaksteek Ripca

ATC vlaksteekzekeringen zijn corrosievast. Bij kortsluiting en overbelasting slaan ze snel door ter bescherming van uw systeem.



Product	Omschrijving	Aantal (st)
ZEKRF02L-BL05	Ripca zekering STD ATC 2A grijs (5st.)	5
ZEKRF02L-DS50	Ripca zekering STD ATC 2A grijs (50st.)	50
ZEKRF03L-BL05	Ripca zekering STD ATC 3A paars (5st.)	5
ZEKRF03L-DS50	Ripca zekering STD ATC 3A paars (50st.)	50
ZEKRF04L-BL05	Ripca zekering STD ATC 4A roze (5st.)	5
ZEKRF04L-DS50	Ripca zekering STD ATC 4A roze (50st.)	50
ZEKRF05L-BL05	Ripca zekering STD ATC 5A lichtbruin (5st.)	5
ZEKRF05L-DS50	Ripca zekering STD ATC 5A lichtbruin (50st.)	50
ZEKRF075L-BL05	Ripca zekering STD ATC 7,5A bruin (5st.)	5
ZEKRF075L-DS50	Ripca zekering STD ATC 7,5A bruin (50st.)	50
ZEKRF10L-BL05	Ripca zekering STD ATC 10A rood (5st.)	5
ZEKRF10L-DS50	Ripca zekering STD ATC 10A rood (50st.)	50
ZEKRF15L-BL05	Ripca zekering STD ATC 15A blauw (5st.)	5
ZEKRF15L-DS50	Ripca zekering STD ATC 15A blauw (50st.)	50
ZEKRF20L-BL05	Ripca zekering STD ATC 20A geel (5st.)	5
ZEKRF20L-DS50	Ripca zekering STD ATC 20A geel (50st.)	50
ZEKRF25L-BL05	Ripca zekering STD ATC 25A helder (5st.)	5
ZEKRF25L-DS50	Ripca zekering STD ATC 25A helder (50st.)	50
ZEKRF30L-BL05	Ripca zekering STD ATC 30A groen (5st.)	5
ZEKRF30L-DS50	Ripca zekering STD ATC 30A groen (50st.)	50
ZEKRF40L-BL05	Ripca zekering STD ATC 40A oranje (5st.)	5
ZEKRF40L-DS50	Ripca zekering STD ATC 40A oranje (50st.)	50

BSS Midi zekering

Product	Omschrijving	Aantal (st)
5250-BSS	Zekering MIDI 30A (2 stuks)	2
5251-BSS	Zekering MIDI 40A (2 stuks)	2
5252-BSS	Zekering MIDI 50A (2 stuks)	2
5253-BSS	Zekering MIDI 60A (2 stuks)	2
5254-BSS	Zekering MIDI 70A (2 stuks)	2
5255-BSS	Zekering MIDI 80A (2 stuks)	2
5256-BSS	Zekering MIDI 100A (2 stuks)	2
5257-BSS	Zekering MIDI 125A (2 stuks)	2
5258-BSS	Zekering MIDI 150A (2 stuks)	2
5259-BSS	Zekering MIDI 175A (2 stuks)	2
5260-BSS	Zekering MIDI 200A (2 stuks)	2





BSS Mega zekering

Product	Omschrijving
5101-BSS	Zekering MEGA 100A/32V
5102-BSS	Zekering MEGA 125A/32V
5103-BSS	Zekering MEGA 150A/32V
5104-BSS	Zekering MEGA 175A/32V
5105-BSS	Zekering MEGA 200A/32V
5107-BSS	Zekering MEGA 250A/32V
5108-BSS	Zekering MEGA 300A/32V



Blokzekeringen Ripca

Alleen te gebruiken met de Ripca blokzekeringhouder.

Product	Omschrijving
CF050BL	Ripca blokzekering keramisch 50A
CF075BL	Ripca blokzekering keramisch 75A
CF100BL	Ripca blokzekering keramisch 100A
CF125BL	Ripca blokzekering keramisch 125A
CF150BL	Ripca blokzekering keramisch 150A
CF175BL	Ripca blokzekering keramisch 175A
CF200BL	Ripca blokzekering keramisch 200A
CF250BL	Ripca blokzekering keramisch 250A
CF300BL	Ripca blokzekering keramisch 300A



Blok zekeringen BSS

Alleen te gebruiken met een BSS blokzekeringhouder

Product	Omschrijving
5175-BSS	Blokzekering 30A
5176-BSS	Blokzekering 40A
5177-BSS	Blokzekering 50A
5178-BSS	Blokzekering 60A
5180-BSS	Blokzekering 75A
5181-BSS	Blokzekering 80A
5183-BSS	Blokzekering 100A
5184-BSS	Blokzekering 125A
5185-BSS	Blokzekering 150A
5187-BSS	Blokzekering 200A
5189-BSS	Blokzekering 250A
5190-BSS	Blokzekering 300A

BSS Zekering A3T/Class T

Product	Omschrijving
5112-BSS	Zekering A3T/class T 110A
5113-BSS	Zekering A3T/class T 125A
5114-BSS	Zekering A3T/class T 150A
5115-BSS	Zekering A3T/class T 175A
5116-BSS	Zekering A3T/class T 200A
5117-BSS	Zekering A3T/class T 225A
5118-BSS	Zekering A3T/class T 250A
5119-BSS	Zekering A3T/class T 300A
5120-BSS	Zekering A3T/class T 350A
5121-BSS	Zekering A3T/class T 400A

**ANL zekeringen Ripca**

Deze zekeringen hebben vertinde aansluitstrips en zijn voorzien van een controlevenster.

Product	Omschrijving
ANL035	Ripca zekering ANL 35A
ANL050	Ripca zekering ANL 50A
ANL060	Ripca zekering ANL 60A
ANL080	Ripca zekering ANL 80A
ANL100	Ripca zekering ANL 100A
ANL125	Ripca zekering ANL 125A
ANL150	Ripca zekering ANL 150A
ANL200	Ripca zekering ANL 200A
ANL250	Ripca zekering ANL 250A
ANL350	Ripca zekering ANL 350A
ANL400	Ripca zekering ANL 400A
ANL300	Ripca zekering ANL 300A
ANL500	Ripca zekering ANL 500A



ANL zekeringen BSS

Deze zekeringen hebben vertinde aansluitstrips en zijn voorzien van een controlevenster.

Product	Omschrijving
5164-BSS	Zekering ANL 35A
5165-BSS	Zekering ANL 40A
5122-BSS	Zekering ANL 50A
5123-BSS	Zekering ANL 60A
5124-BSS	Zekering ANL 80A
5125-BSS	Zekering ANL 100A
5126-BSS	Zekering ANL 130A
5127-BSS	Zekering ANL 150A
5129-BSS	Zekering ANL 200A
5131-BSS	Zekering ANL 250A
5133-BSS	Zekering ANL 300A
5135-BSS	Zekering ANL 350A
5136-BSS	Zekering ANL 400A
5137-BSS	Zekering ANL 500A
5163-BSS	Zekering ANL 750A
5128-BSS	Zekering ANL 175A

BEP Marine thermische zekeringautomaat met testknop

Product	Omschrijving
185050F-DSP	Thermische zekeringautomaat met testknop HD 50A
185080F-DSP	Thermische zekeringautomaat met testknop HD 80A



BSS automaatzekering met drukknop

Product hoogte (mm)	35
Product diepte (mm)	32
Maximum Voltage (VDC)	32

Product	Omschrijving
2130-BSS	Stroomonderbreker drukknop ST 5A
7050-BSS	Stroomonderbreker drukknop QC 3A
7052-BSS	Stroomonderbreker drukknop QC 5A
7053-BSS	Stroomonderbreker drukknop QC 7A
7054-BSS	Stroomonderbreker drukknop QC 10A
7056-BSS	Stroomonderbreker drukknop QC 15A
7057-BSS	Stroomonderbreker drukknop QC 20A
7058-BSS	Stroomonderbreker drukknop QC 25A
7059-BSS	Stroomonderbreker drukknop QC 30A
7061-BSS	Stroomonderbreker drukknop QC 40A



BSS A serie zekeringautomaat

Kwalitatief zware magnetische zekeringautomaat, leverbaar met een zwarte en witte schakelaar.

Product hoogte (mm)	40
Product diepte (mm)	52
Maximum Voltage (VDC)	65

Product	Omschrijving
7200-BSS	Stroomonderbreker A-Series enkele pool schakelaar 5A zwart
7202-BSS	Stroomonderbreker A-Series enkele pool schakelaar 5A wit
7204-BSS	Stroomonderbreker A-Series enkele pool schakelaar 10A zwart
7206-BSS	Stroomonderbreker A-Series enkele pool schakelaar 10A wit
7208-BSS	Stroomonderbreker A-Series enkele pool schakelaar 15A zwart
7210-BSS	Stroomonderbreker A-Series enkele pool schakelaar 15A wit
7212-BSS	Stroomonderbreker A-Series enkele pool schakelaar 20A zwart
7214-BSS	Stroomonderbreker A-Series enkele pool schakelaar 20A wit
7216-BSS	Stroomonderbreker A-Series enkele pool schakelaar 25A zwart
7218-BSS	Stroomonderbreker A-Series enkele pool schakelaar 25A wit
7222-BSS	Stroomonderbreker A-Series enkele pool schakelaar 30A wit
7224-BSS	Stroomonderbreker A-Series enkele pool schakelaar 40A zwart
7225-BSS	Stroomonderbreker A-Series enkele pool schakelaar 40A rood
7230-BSS	Stroomonderbreker A-Series enkele pool schakelaar 50A wit
7400-BSS	Stroomonderbreker A-Series enkele pool vlakke rocker 5A
7402-BSS	Stroomonderbreker A-Series enkele pool vlakke rocker 10A
7403-BSS	Stroomonderbreker A-Series enkele pool vlakke rocker 15A
7410-BSS	Stroomonderbreker A-Series dubbele pool vlakke rocker 10A





BSS 187 serie zekeringautomaat

Deze nieuwe generatie thermische zekeringautomaat, leverbaar in opbouw en paneelmontage versie, is tevens geschikt om als schakelaar te gebruiken.

Product	Omschrijving
7036-BSS	Stroomonderbreker 187 paneelmontage 30A
7038-BSS	Stroomonderbreker 187 paneelmontage 40A
7039-BSS	Stroomonderbreker 187 paneelmontage 50A
7040-BSS	Stroomonderbreker 187 paneelmontage 60A
7041-BSS	Stroomonderbreker 187 paneelmontage 70A
7042-BSS	Stroomonderbreker 187 paneelmontage 80A
7043-BSS	Stroomonderbreker 187 paneelmontage 90A
7044-BSS	Stroomonderbreker 187 paneelmontage 100A
7046-BSS	Stroomonderbreker 187 paneelmontage 120A
7048-BSS	Stroomonderbreker 187 paneelmontage 150A
7049-BSS	Stroomonderbreker 187 paneelmontage 200A
7136-BSS	Stroomonderbreker 187 opbouwmontage 30A
7138-BSS	Stroomonderbreker 187 opbouwmontage 40A
7139-BSS	Stroomonderbreker 187 opbouwmontage 50A
7140-BSS	Stroomonderbreker 187 opbouwmontage 60A
7141-BSS	Stroomonderbreker 187 opbouwmontage 70A
7142-BSS	Stroomonderbreker 187 opbouwmontage 80A
7144-BSS	Stroomonderbreker 187 opbouwmontage 100A
7146-BSS	Stroomonderbreker 187 opbouwmontage 120A
7148-BSS	Stroomonderbreker 187 opbouwmontage 150A
7149-BSS	Stroomonderbreker 187 opbouwmontage 200A

BSS 285 serie zekeringautomaat

Deze thermische zekeringautomaat is leverbaar in opbouw en paneelmontage versie.

Product	Omschrijving
7081-BSS	Stroomonderbreker bus 285 paneel 30A
7082-BSS	Stroomonderbreker bus 285 paneel 40A
7083-BSS	Stroomonderbreker bus 285 paneel 50A
7084-BSS	Stroomonderbreker bus 285 paneel 60A
7085-BSS	Stroomonderbreker bus 285 paneel 70A
7086-BSS	Stroomonderbreker bus 285 paneel 80A
7087-BSS	Stroomonderbreker bus 285 paneel 100A
7088-BSS	Stroomonderbreker bus 285 paneel 120A
7089-BSS	Stroomonderbreker bus 285 paneel 150A
7180-BSS	Stroomonderbreker bus 285 opbouwmontage 25A
7181-BSS	Stroomonderbreker bus 285 opbouwmontage 30A
7182-BSS	Stroomonderbreker bus 285 opbouwmontage 40A
7183-BSS	Stroomonderbreker bus 285 opbouwmontage 50A
7184-BSS	Stroomonderbreker bus 285 opbouwmontage 60A
7185-BSS	Stroomonderbreker bus 285 opbouwmontage 70A
7186-BSS	Stroomonderbreker bus 285 opbouwmontage 80A
7187-BSS	Stroomonderbreker bus 285 opbouwmontage 100A
7188-BSS	Stroomonderbreker bus 285 opbouwmontage 120A
7189-BSS	Stroomonderbreker bus 285 opbouwmontage 150A



Ripca zekeringhouder ATC

Product	Omschrijving
5025B	Ripca zekeringkast standaard met deksel 6x
5025L	Ripca zekeringkast standaard met deksel 6x met LED
5026L	Ripca steekzekeringhouder standaard met deksel tbv 12 zekeringen



BSS Safety Hub

Product	Omschrijving
7725-BSS	SafetyHub 100 zekeringblok
7748-BSS	Zekeringblok SafetyHub 150





BSS zekeringhouder MEGA

Product	Omschrijving
5001-BSS	Zekeringblok MEGA 100–300A met afdekking
7721-BSS	Zekeringblok veiligheids SEA/AMG



BSS zekeringhouder Class T

Product	Omschrijving
5007100-BSS	Zekeringblok klasse T IP 110-200A
5502100-BSS	Zekeringblok klasse T IP 225-400A
5502-BSS	Zekeringblok klasse T 225–400A



BSS zekeringhouder Blokzekering

Product	Omschrijving
2151-BSS	Zekeringblok terminal 30-300A dubbel
5015-BSS	Zekeringblok 3AG 6 circuits met aarde
5191-BSS	Zekeringhouder blokzekering 30-300A



BEP zekeringhouder MAXI

Product	Omschrijving
702-MFH	MAXI vlaksteekzekeringhouder



BEP Blade Fuse zekeringhouder

Product	Omschrijving
HDBFH	BEP Marine fuse holder maxi in line 8mm wire tails
WAFH-14	BEP Marine fuse holder ATC in line wire tails

BEP zekeringhouder ANL

Product	Omschrijving
704-ANL	Fuse holder ANL stud terminal 10mm (3/8")
778-ANL	Fuse holder ANL 35A-300A 50VDC stud terminal 10mm
778-ANL2S	Fuse holder ANL 35A-750A 50VDC extra stud terminal 10mm
778-ANLTP	Fuse holder ANL 35A-500A 50VDC panel stud terminal 10mm

**Ripca Blade Fuse zekeringhouder**

Product	Omschrijving
FHA2210	Ripca zekeringhouder Maxi 10mm ² kabel 1x
FHA2810RED	Ripca zekeringhouder standaard 1,0mm ² rode kabel 1x
FHA2815RED	Ripca zekeringhouder standaard 1,5mm ² rode kabel 1x
FHA2820RED	Ripca zekeringhouder standaard 2,0mm ² rode kabel 1x

**Ripca zekeringhouder ANL**

Product	Omschrijving
2581010	Ripca zekeringhouder ANL tot 500A met kap

**BSS zekeringhouder MAXI**

Product	Omschrijving
5006100-BSS	Zekeringblok MAXI IP 30-80A (vervangt 5006)

**BEP zekeringhouder Class T**

Product	Omschrijving
778-T2S-400	Fuse holder class-T 225A-400A 50VDC extra stud terminal 10mm
778-T2S-400-B	Fuse holder class-T 225A-400A 50VDC extra stud terminal 10mm
778-T2S-600	Fuse holder class-T 450A-600A 50VDC extra stud terminal 12mm
778-T2S-600-B	Fuse holder class-T 450A-600A 50VDC extra stud terminal 12mm





BSS zekeringhouder ANL

Product	Omschrijving
5005-BSS	Zekeringblok ANL 35–300A met afdekking
5503-BSS	Zekeringblok ANL 325–750A



BSS zekeringblok ST

Product	Omschrijving
5023-BSS	Zekeringblok ST-blade 4 circuits batterijterminal
5024-BSS	Zekeringblok ST-blade BTM 4 circuits kit
5025-BSS	Zekeringblok ST-blade 6 circuits met aarding/afdekking
5026-BSS	Zekeringblok ST-blade 12 circuits met aarding/afdekking
5028-BSS	Zekeringblok ST-blade 6 circuits met afdekking
5029-BSS	Zekeringblok ST-blade 12 circuits met afdekking
5032-BSS	Zekeringblok ST-blade dual12 met aarding/afdekking
5035-BSS	Zekeringblok ST-blade 6 circuits onafhankelijk met afdekking
5045-BSS	Zekeringblok ST-blade compact 4 circuits met afdekking
5046-BSS	Zekeringblok ST-blade compact 8 circuits met afdekking
5052-BSS	Stroomonderbreker blok ST CLB 6 circuits met aarding
5056-BSS	Zekeringblok ST-blade waterdicht



BEP Terminal Linkbar

Met de BEP terminal links verbindt u snel en moeiteloos hoofdschakelaars, zekeringen en studs.

Product	Omschrijving
708-102	Link bar for 701 series battery switch 102mm M12
708-42.5	Link bar centers 42,5mm hole size 10mm
708-54.5	Link bar centers 54,5mm hole size 10mm
708-62.0	Link bar centers 62,0mm hole size 12mm
708-68.5	Link bar hole centers 68,5mm hole size 10mm
708-88	Term linkbar 88mm centre - 720 & 720Md



TigerExped distributie blok

Product	Omschrijving
TEXU200	Tigerexped distribution block TEXU200
TEXU400	Tigerexped distribution block TEXU400

BSS zekeringhouder waterbestendig

Product	Omschrijving
5064-BSS	Blue Sea Systems zekeringhouder ATO/ATC in lijn
5065-BSS	Blue Sea Systems zekeringhouder ATO/ATC waterdicht





Stofzuigers

Beflexx stofzuigers

Centraal Stofzuigstelsysteem voor uw Boot
Maak optimaal gebruik van uw machinekamer of ongebruikt hoekje met ons eenvoudig in te bouwen centraal stofzuigstelsysteem. Volg de 4 eenvoudige stappen in de Plug and Play handleiding en geniet binnen korte tijd van een efficiënte schoonmaakoplossing aan boord.

- Snel en eenvoudig te installeren
- Ideaal voor compacte ruimtes
- Plug and Play handleiding



Een complete set bestaat uit:

- beflexx stofzuiger 230 volt (800 Watt);
- uittrekbare stofzuigslang van 1,5 tot 9 meter;
- 4-delige Borstelset (Plumeauborstel, meubelborstel, kierenzuiger);
- 3x stofzak HEPA à 3,5 liter per stuk;
- installatie set t.b.v. 1x stofzuigcontact zwart;
- plug and Play handleiding.

Uiteraard vindt u bij Exalto ook alle beschikbare extra borstels, installatiemateriaal voor extra stofzuigcontacten waaronder de plintzuiger en natuurlijk ook stofzakken ter vervanging.

Inhoud (l)		3,5		
Product	Kleur	Breedte (mm)	Hoogte (mm)	Lengte (mm)
BF102309	Zwart / Oranje	170	170	280
BF102309.WIT	Wit	170	170	280

Beflexx Slang

Product	Omschrijving
BF100090	Beflexx uittrekbare slang 1,5 tot 9mtr
BF100140	Beflexx uitbreidingsset
BF100235	Beflexx installatiemateriaal tbv extra aansluiting
BF9268	Beflexx slang ø50,8mm 5mtr tbv motoraansluiting



Beflexx Plintzuiger

Product	Omschrijving
BF9215W	Beflexx VacPan plintzuiger wit
BF9215Z	Beflexx VacPan plintzuiger zwart



Beflexx Stofzakken

Product	Omschrijving
BF100026	Beflexx stofzuigzakken a 3,5ltr (5) met motorfilter





Beflexx Borstels

Product	Omschrijving
BF100110	Beflexx borstelset klein 3-delig
BF9246	Beflexx mini turbo borstel



Beflexx vacuümaansluiting

Beflexx stofzuigersystemen worden standaard geleverd met een zwarte vacuümaansluiting. Wilt u een extra aansluiting dan heeft u een vacuümaansluiting nodig. Bestel direct ook het installatiemateriaal en de benodigde aansluitbuis.

Product	Omschrijving
BF100095	Beflexx vacuümaansluiting zwart
BF100097	Beflexx vacuümaansluiting wit

Schoonmaak



SJIPPIE

Cleaning and maintenance



**Boat maintenance
has never been so
easy.**

Difficult stain easy to remove?
Another clean cloth and easy to
impregnate? Then try Sjippie!

Onderwaterschip reiniger

Sjippie Onderwaterschip Reiniger (OWR) is speciaal ontwikkeld voor het verwijderen van kalkaanslag op het staartstuk en de gele "snor" op de boeglijn. Geschikt voor diverse oppervlakken zoals polyester en gelakt staal. Let op: vermijd non-ferro en gegalvaniseerde oppervlakken om zwarte vlekken te voorkomen. Gebruik buitenshuis boven een plastic ondergrond en gebruik beschermende kleding etc. Verdun OWR en breng aan met een borstel, laat 4-5 minuten intrekken en spoel af. Nabehandelen met Sjippie shampoo en Bootwax-UV. Onbeperkt houdbaar bij vorstvrije opslag.

Product	Omschrijving	Verpakking	Inhoud (l)
SJ3003	Onderwaterschip Reiniger	Fles	1
SJ3072	Onderwaterschip Reiniger	Jerrycan	2,5
SJ3062	Onderwaterschip Reiniger	Jerrycan	5
SJ3033	Onderwaterschip Reiniger	Jerrycan	10
SJ3020	Onderwaterschip Reiniger	Jerrycan	20
SJ3036	Onderwaterschip Reiniger	Plastic drum	210



Zwarte streep verwijderaar

De Zwarte Strepen verwijderaar van Sjippie is een krachtig schoonmaakmiddel voor het moeiteloos verwijderen van strepen en vergroening van verschillende oppervlakken. Geschikt voor polyester, metaal, kunststof, behandeld aluminium en vinyl. Voorzichtigheid geboden bij onbehandelde non-ferro oppervlakken. Eenvoudig aan te brengen, afspoelen met water na gebruik. Aanbevolen om behandeld oppervlak nadien te beschermen met wax. Niet gebruiken in direct zonlicht of bij hoge temperaturen. Onbeperkte houdbaarheid bij vorstvrije opslag.

Product	Omschrijving	Verpakking	Inhoud (l)
SJ3032	Zwarte streep verwijderaar	Spuitflacon	1
SJ3077	Zwarte streep verwijderaar	Jerrycan	2,5



Ontvetter

Sjippie Ontvetter is een krachtige ontvetter op basis van zeep. Het gebruik is eenvoudig, snel en geschikt voor vrijwel elk oppervlak. Het is ideaal voor het ontvetten van bilges en motorruimtes, enzovoort. Het verwijdert zwarte strepen, vet, olie, roet en brandstofresten. Na gebruik is het aan te raden om het oppervlak opnieuw in de was te zetten met bijvoorbeeld Sjippie Bootwax Wax voor een prachtige diepe glans en langdurige bescherming.

Product	Omschrijving	Verpakking	Inhoud (l)
SJ3024	Ontvetter	Spuitflacon	1



Shampoo gebruiksklaar

Sjippie gebruiksklare Shampoo is voor dagelijks gebruik. De verwerking is eenvoudig, snel en voor vrijwel ieder oppervlak geschikt. Sjippie GS is ook geschikt voor kunststof- en glazen ramen, u verwijdert groene aanslag, zwarte strepen, roet, spinnen- en vliegenpoep etc. Na deze behandeling dient u wel het oppervlak weer in de wax te zetten met bijv. Sjippie Vloeibare UV Wax; dit voor een mooie diepe glans en lange bescherming.

Product	Omschrijving	Verpakking	Inhoud (l)
SJ3007	Shampoo Gebruiksklaar	Spuitflacon	1



Shampoo concentraat

Sjippie shampoo is dé dagelijkse reiniger voor elk oppervlak op uw boot. Met een eenvoudige en snelle applicatie verwijdert het moeiteloos groene aanslag, zwarte strepen, roet, en andere hardnekkige vervuiling zoals spinnen- en vliegenpoep. Sjippie GS is veilig te gebruiken op zowel kunststof als glazen ramen. Het is verdundbaar: 1 : 6,5 liter.

Aanbevolen gebruik

Na het reinigen met Sjippie GS raden we aan om het oppervlak te behandelen met Sjippie Bootwax -UV. Dit zorgt voor een schitterende diepe glans en biedt langdurige bescherming tegen weersinvloeden.



Product	Omschrijving	Verpakking	Inhoud (l)
SJ3038	Shampoo Concentraat	Fles	1
SJ3090	Shampoo Concentraat	Jerrycan	10
SJ3084	Shampoo Concentraat	Jerrycan	20
SJ3091	Shampoo Concentraat	Plastic drum	210

Polijst pasta

Sjippie Polijst Pasta Fijn (PP Fijn) is geschikt voor het polijsten en herstellen van gelcoat op diverse oppervlakken zoals polyester, gelakt staal, hout, kunststof en chroom. Onbepaald houdbaar bij vorstvrije opslag. Breng aan op een polijstpad en polijst het oppervlak glad. Verwijder de was met een droge doek. Gebruik Sjippie Poly UV Glans voor optimale glans en bescherming. Bevat geen siliconen.



Product	Omschrijving	Verpakking	Inhoud gr
SJ3037	Polijst Pasta Stap 2	Pot	540

Wax

Sjippie biedt een assortiment hoogwaardige waxproducten voor het reinigen en beschermen van verschillende oppervlakken aan boord. De Sjippie Bootwax (BW) reinigt en beschermt niet-poreuze oppervlakken zoals polyester, gelakt staal, en kunststoframen tegen strepen, zoutaanslag en andere verontreinigingen. Na behandeling biedt het langdurige bescherming tegen weersinvloeden. De Sjippie Wax & Shine Shampoo (W&S) zorgt voor een stralende glans op diverse oppervlakken dankzij zijn hoog geconcentreerde, pH-neutrale formule. Economisch in gebruik en eenvoudig aan te brengen.



Product	Omschrijving	Verpakking	Inhoud (l)
SJ3010	Bootwax	Fles	1
SJ3035	Wax & Shine	Fles	1

Poly UV glans

Sjippie Poly UV Glans (PUG) werende glans wax is een bescherming op basis van diverse polymeren, met een UV werende toevoeging. Sjippie (PUG) wordt toegepast na het wassen of polijsten. Sjippie (PUG) is voor het op glans brengen van gepolijste oppervlakken. Sjippie (PUG) brengt uw oppervlak tot leven en geeft een mooie diepe glans en langdurige bescherming. Sjippie (PUG) beschermt 5-6 mnd en zorgt voor aanzienlijk minder vuil-aanname op het oppervlak. Met deze verpakking kunt u ongeveer 15m² beschermen.



Product	Omschrijving	Verpakking	Inhoud (l)
SJ3013	Poly UV Glans	Fles	0,5

Snel glans spray

Sjippie glans spray bereidt boten en buitenboordmotoren voor op showroompresentatie. Geschikt voor diverse oppervlakken zoals gelakt staal, hout, polyester, plastic, polycarbonaat en chroom. Geeft een diepe glans zonder schuren en heeft een onbeperkte houdbaarheid bij vorstvrije opslag.

Product	Omschrijving	Verpakking	Inhoud (ml)
SJ3006	Snel Glans Spray	Spuitbus	400



Sjippie rubberboot pakket / cleaner&spuitwax

Sjippie rubberboot pakket reiniger + rubberboot UV-wax: Een handige en snelle oplossing geschikt voor vrijwel elk kunststof oppervlak. De Rubberboot reiniger reinigt effectief, terwijl de UV-wax bescherming biedt na het reinigen. Met deze set ziet jouw rubberboot er weer als nieuw uit. Bevat: 2x 1 liter flessen, Scrubbyhouder met pad en microvezeldoek. Raadpleeg de gebruiksaanwijzing van de Rubberbootreiniger en UV-spuitwax voor instructies.

Product	Omschrijving
SJ3019	Rubberboot Pakket / Cleaner&Spuutwax



Rubberboot reiniger

Sjippie Rubberboot Reiniger is ideaal voor rubber, PVC en Hypalon boten. Het verwijdert moeiteloos zwarte strepen, roet, spinnen- en vliegenpoep, en herstelt verweerde delen. Na behandeling aanbrengen van Sjippie Rubberboot Spuitwax UV voor glans en bescherming. Onbeperkt houdbaar bij vorstvrije opslag.

Product	Omschrijving	Verpakking	Inhoud (l)
SJ3008	Rubberboot Reiniger	Spuitflacon	1
SJ3073	Rubberboot Reiniger	Jerrycan	2,5
SJ3087	Rubberboot Reiniger	Jerrycan	5
SJ3060	Rubberboot Reiniger	Jerrycan	10
SJ3061	Rubberboot Reiniger	Jerrycan	20



Rubberboot UV wax

Sjippie Rubberboot-UV Spuitwax beschermt PVC- en Hypalon-rubberboten na reiniging met Sjippie Rubberboot Reiniger. Vermindert vervuiling en veroudering, voor langdurige bescherming. Onbeperkt houdbaar bij vorstvrije opslag. Niet gebruiken in direct zonlicht. Verkrijgbaar in verschillende formaten.

Product	Omschrijving	Verpakking	Inhoud (l)
SJ3001	Rubberboot UV spraywax	Spuitflacon	1
SJ3081	Rubberboot UV spraywax	Jerrycan	2,5
SJ3068	Rubberboot UV spraywax	Jerrycan	5
SJ3079	Rubberboot UV spraywax	Jerrycan	10
SJ3080	Rubberboot UV spraywax	Jerrycan	20



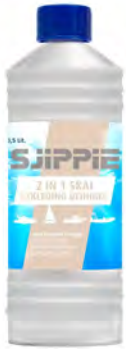

Skai bekleding 2in1 reiniger

Sjippie SBR is een hoogwaardig reinigings- en waxproduct dat geschikt is voor bijna elk niet-poreus oppervlak, zoals kunststof bekleding. Het reinigt, verzorgt en geeft een mooie glans zonder te beschadigen. Bescherming tot 4-5 maanden.

Product	Omschrijving	Verpakking	Inhoud (l)
SJ3016	Skai Bekleding 2In1 Reiniger	Fles	0,5



Cabrio & doekreiniger

De Sjippie Cabrio en Doek Reiniger is een krachtige, geconcentreerde shampoo die moeiteloos vliegen- en spinnenpoep verwijdert van uw cabriodak en stof. Veilig voor diverse oppervlakken en gemakkelijk te gebruiken met de Sjippie doekborstel. Beschikbaar in diverse hoeveelheden. Voor waterdichte bescherming van uw stof, probeer Sjippie Doekwaterdichting Dry.

Product	Omschrijving	Verpakking	Inhoud (l)
SJ3015	Cabrio & Doekreiniger	Spuitflacon	1
SJ3075	Cabrio & Doekreiniger	Jerrycan	2,5
SJ3052	Cabrio & Doekreiniger	Jerrycan	5
SJ3054	Cabrio & Doekreiniger	Jerrycan	10
SJ3089	Cabrio & Doekreiniger	Jerrycan	20



Doekwaterdichting dry

Sjippie doekwaterdichting Dry: een waterdichtingsproduct voor diverse doeken. Behandelt tot 15m² per liter. Vooraf reinigen met Sjippie Cabrio- & Doekreiniger. Daarna aanbrengen op een schone droge doek. Droogtijd van 24 uur. Onbeperkt houdbaar bij vorstvrije opslag.

Product	Omschrijving	Verpakking	Inhoud (l)
SJ3017	Doekwaterdichting Dry	Spuitflacon	1
SJ3076	Doekwaterdichting Dry	Jerrycan	2,5
SJ3064	Doekwaterdichting Dry	Jerrycan	5
SJ3085	Doekwaterdichting Dry	Jerrycan	10
SJ3088	Doekwaterdichting Dry	Jerrycan	20



Doekwaterdichting wet

Sjippie (WD Wet) is een waterdichtingsproduct voor diverse stoffen. Behandelt tot 15m² per liter. Vooraf reinigen met Sjippie Cabrio- & Doekreiniger. Aanbrengen op schone, natte doek. Droogtijd van minimaal 36 uur. Variant met 2 jaar langere standtijd dan (WD Dry).

Product	Omschrijving	Verpakking	Inhoud (l)
SJ3014	Doekwaterdichting Wet	Spuitflacon	1
SJ3074	Doekwaterdichting Wet	Jerrycan	2,5
SJ3063	Doekwaterdichting Wet	Jerrycan	5
SJ3066	Doekwaterdichting Wet	Jerrycan	10
SJ3067	Doekwaterdichting Wet	Jerrycan	20

Nadendicht roller

Voor het afdichten en doen opzwellen van de stiknaden. De stiknaden moeten wel een natuurlijke vezel bevatten. Het doek moet zo strak mogelijk gespannen zijn om aan de binnenzijde de roller eroverheen te laten gaan.

Product	Omschrijving	Verpakking	Inhoud (ml)
SJ3086	Nadendicht Roller	Deoroller	50



Teak reiniger

Sjippie Natural Teak Cleaner en Restore zijn ontworpen voor het reinigen en herstellen van natuurlijke teak dekken. De Cleaner verwijdert effectief strepen en vervuiling, terwijl de Restore de natuurlijke kleur herstelt en langdurige bescherming biedt. Beide producten zijn onbeperkt houdbaar bij vorstvrije opslag.

Product	Omschrijving	Verpakking	Inhoud (l)
SJ3004	Natural Teak Cleaner	Spuitflacon	1
SJ3005	Natural Teak Restorer	Spuitflacon	1



Synthetisch teak reiniger

Sjippie Synthetic Teak Cleaner reinigt synthetische teak dekken grondig en effectief, zelfs in oneffen oppervlakken. Verwijdert zwarte strepen, roet, en meer. Aanbevolen om na gebruik het oppervlak te beschermen met Sjippie Dek UV-Wax voor glans en bescherming. Onbeperkt houdbaar bij vorstvrije opslag.

Product	Omschrijving	Verpakking	Inhoud (l)
SJ3018	Synthetic Teak Cleaner	Spuitflacon	1
SJ3028	Dek UV Wax	Spuitflacon	1



Droge PTFE spray

De Sjippie Droge PTFE Spray smeert zonder residu achter te laten op voortentlijsten, scharnieren en tentritsen. Ideaal voor rubbers van ramen, deuren en disselbakken, en geschikt voor tentstokken van verschillende materialen.

Product	Omschrijving	Verpakking	Inhoud (ml)	Inhoud (l)
SJ3029	Droge PTFE Spray	Spuitbus	400	1





Toiletvloestof

Sjippie Toiletvloestof Groen en Blauw zijn beide effectieve middelen voor de afvaltank van caravans en campertoiletten. Ze zijn aangenaam geperfumeerd en onderdrukken negatieve geuren, terwijl ze de afbraak van fecaliën en toiletpapier bevorderen. Onbeperkt houdbaar bij vorstvrije opslag.

Product	Omschrijving	Verpakking	Inhoud (l)
SJ3040	Toiletvloestof groen	Fles	2
SJ3027	Toiletvloestof Blauw	Fles	2



Sjippie pads

Product	Omschrijving
SJ3012	Sjippie scrubbyhouder blauw met pad
SJ3025	Sjippie scrubby reservepad / set van 2
SJ3034	Sjippie superscrub met pad
SJ3048	Sjippie superscrub reservepad / set van 2



Sjippie overige

Product	Omschrijving
SJ3023	Sjippie poetspons
SJ3026	Sjippie microvezeldoeken / set van 3
SJ3051	Sjippie raamtrekker

Sjippie hand borstel

De handborstels van Sjippie zijn ontworpen voor effectieve en duurzame reiniging van verschillende oppervlakken aan boord. De borstels met PBT-vezels staan bekend om hun superieure waterafstotendheid, hittebestendigheid en veerkracht, waardoor ze perfect zijn voor intensief gebruik. Voor schoonmaaktaken met agressieve middelen zijn er zuurbestendige rode borstels, die veilig kunnen worden ingezet met onderwaterschip- en aluminiumreinigers. Speciaal voor kwetsbare cabriodoeken biedt Sjippie de Cabrio & Doekborstel met Tampico-vezels, die het doek zorgvuldig reinigen zonder slijtage of beschadiging. Om de levensduur van de borstels te verlengen, wordt aangeraden ze na gebruik goed te spoelen en op te hangen.

Product	Omschrijving
SJ3002	Sjippie smalborstel rood krimp
SJ3011	Sjippie borstel rood korte steel
SJ3030	Sjippie borstel PBT lange steel
SJ3041	Sjippie borstel PBT korte steel
SJ3042	Sjippie cabrio & doekborstel
SJ3053	Sjippie borstel rood lange steel

Sjippie bezem borstel

Voor grotere oppervlakken en moeilijk bereikbare plekken biedt Sjippie lange borstels zoals de wasborstel rood 27cm en de handwasborstel PBT lange steel. Deze borstels combineren kracht en bereik, waardoor het schoonmaken van uw boot efficiënt en veilig verloopt. Met eigenschappen zoals veerkracht, hitte- en zuurbestendigheid zijn deze borstels bestand tegen intensief gebruik en beschermen ze uw boot dankzij de rubberen stootranden.

Product	Omschrijving
SJ3021	Sjippie wasborstel rood 27cm
SJ3031	Sjippie wasborstel PBT bi-level 25cm
SJ3044	Sjippie wasborstel PBT half rond 25cm
SJ3059	Sjippie floating brush incl.steel p.st.



Sjippie bezem steelen

Product	Omschrijving
SJ3022	Sjippie steel glasfiber rood 140cm
SJ3058	Sjippie monobloc steel 150cm
SJ3078	Waterdoorlatende aluminium steel uitschuifbaar tot 2.4 meter



Spuitwerk



Silkar TK Colorspray

TK-spuitverven voor scheepsmotoren zijn ideale producten voor het beschermen en verven van metalen oppervlakken, de voet of de motorkap van motoren die worden blootgesteld aan zout water en atmosferische stoffen. Ze zijn samengesteld met hoogwaardige harsen en pigmenten, die een uitstekende hechting, hoge corrosiebestendigheid en langdurige glans garanderen. Deze spuitverven zijn eenvoudig aan te brengen en drogen snel, waardoor u de werktijden kunt verkorten. Ze zijn ook bestand tegen stoten, slijtage, temperatuur en UV-stralen, waardoor ze een langdurige bescherming garanderen. TK COLORSPRAY is verkrijgbaar in de originele kleuren van de meest populaire binnen- en buitenboordmotoren voor schepen.



Product	Kleur	Voor motormerk	Inhoud (ml)
TK040.081	Lichtgroen	Aifo Marine	400
TK040.063	Evinrude blauw	Evinrude	400
TK040.207	Honda	Honda	400
TK040.075	Honda grijs	Honda	400
TK040.055	Johnson,	Evinrude /	400
TK040.058	Johnson GT	Johnson	400
TK040.059	Johnson Metal	Johnson	400
TK040.053	Mariner grijs	Mariner	400
TK040.054	Mariner light	Mariner	400
TK040.052	Mercury zwart	Mercury	400
TK040.068	Suzuki Zwart	Suzuki	400
TK040.067	Suzuki grijs '89	Suzuki	400
TK040.094	Vetus Yellow	Vetus	400
TK040.082	Volvo Penta grijs	Volvo	400
TK040.085	Volvo Penta	Volvo	400
TK040.086	Volvo Penta	Volvo	400
TK040.093	Volvo Penta	Volvo	400
TK040.051	Yamaha Marine	Yamaha	400
TK040.098	Yamaha Dark	Yamaha	400
TK040.050	Yamaha Ocean	Yamaha	400
TK040.083	Yanmar Grijs	Yanmar	400

Silkar TK Primer

Primer-Filler Universal 2-componenten snel drogend, voor het schilderen robuust en duurzaam. De uitstekende hechting en corrosiebescherming, maken het een zeer professioneel product. Compatibel met alle verven zowel mono- als bi-component.

Product	Kleur	Inhoud (ml)
TK040.065	Aluminium	400
TK040.074	Metalzinc	400
TK040.079	Inox	400
TK040.099	Anti roest grijs	400





Silkar TK Spray Antifouling

Silpar heeft met de TK line antifouling een sneldrogende weerbestendige antifouling ontwikkeld speciaal voor nautische doeleinden. De antifouling bevat geen koper en tin. De antifouling beschermt tegen aangroei. De antifouling wordt geleverd in handige spuitbussen en is leverbaar in transparant, zwart en grijs.

Product	Kleur	Inhoud (ml)
TK040.100	Transparant	400
TK040.201	Zwart	400
TK040.202	Grijs	400

Stuurstoelen





Stoelkuip Silver/Black Star

Hollex Stoelkuiten en Banken: De Ultieme Keuze voor de veeleisende booteigenaar.

Ontdek het ultieme comfort en de duurzaamheid van Hollex stoelkuiten en banken, speciaal ontworpen voor de veeleisende booteigenaar. Verkrijgbaar in diverse kleurencombinaties, zijn deze stoelen en banken vervaardigd met hoogwaardig, weerbestendig vinyl van maritieme kwaliteit. Zo bent u verzekerd van zitcomfort dat bestand is tegen zware weersomstandigheden en jarenlang meegaat.

Kenmerken:

- Weerbestendig vinyl voor ongeëvenaarde duurzaamheid
- Stijlvolle kleurencombinaties voor een elegante uitstraling
- Maritieme kwaliteit, bestand tegen zout water en UV-straling
- Ergonomisch ontwerp voor maximaal comfort tijdens het sturen
- Sterke constructie voor langdurig, betrouwbaar gebruik

Product	Hoogte (mm)	Breedte (mm)	Diepte (mm)	Kleur
165100793	450	410	400	Crème / Grijs
165100794	450	410	400	Wit / Zwart



Stoelkuip Bright Star

Product	Hoogte (mm)	Breedte (mm)	Diepte (mm)	Kleur
165100801	495	410	400	Wit
165100802	495	410	400	Navy



Stoelkuip White/Navy Star

Product	Hoogte (mm)	Breedte (mm)	Diepte (mm)	Kleur
165100798	445	405	380	Wit / Antraciet
165100799	445	405	380	Navy / Wit



Stoelkuip River Star

Product	Hoogte (mm)	Breedte (mm)	Diepte (mm)	Kleur
165100795	635	470	480	Crème / Lichtgrijs

Stoelkuip Gray Star

Product	Hoogte (mm)	Breedte (mm)	Diepte (mm)	Kleur
165100796	615	445	445	Grijs / Lichtgrijs



Stoelkuip Fish Star

Product	Hoogte (mm)	Breedte (mm)	Diepte (mm)	Kleur
165100803	390	520	455	Wit / Navy
165100804	390	520	455	Wit / Lichtgrijs



Stoelkuip Camel Star

Product	Hoogte (mm)	Breedte (mm)	Diepte (mm)	Kleur
165100800	670	460	470	Bruin / Camel



Stoelkuip Classic Moon

Product	Hoogte (mm)	Breedte (mm)	Diepte (mm)	Kleur
165100790	580	560	710	Wit / Navy



Stoelkuip Diamond Moon

Product	Hoogte (mm)	Breedte (mm)	Diepte (mm)	Kleur
165100789	625	560	710	Wit / Antraciet





Stoelkuip Pro Star

Product	Hoogte (mm)	Breedte (mm)	Diepte (mm)	Kleur
165100797	440	450	435	Rood / Zwart



Stoelkuip New Moon

Product	Hoogte (mm)	Breedte (mm)	Diepte (mm)	Kleur
165100788	625	560	710	Zwart / Wit



Stoel Lazy Star

Hollex Lazy Star

De Hollex Lazy Star is een veelzijdige en comfortabele klapbare zit- en ligstoel, perfect voor zowel stranduitjes als gebruik op diverse andere locaties. Dankzij het handige handvat is deze stoel eenvoudig mee te nemen en op te bergen. Beschikbaar in verschillende kleuren, past de Hollex Lazy Star bij elke stijl en gelegenheid.

Product dikte (mm)	63
Maximale product lengte (mm)	1000

Product	Hoogte (mm)	Breedte (mm)	Diepte (mm)	Kleur
165100831	490	432	490	Lichtgrijs / Grijs
165100832	490	432	490	Lichtblauw / Zwart
165100833	490	432	490	Blauw / Zwart
165100834	490	432	490	Navy / Zwart



Hollex bank Twin Star

Product	Breedte (mm)	Diepte (mm)	Hoogte (mm)	Kleur
165100791	930	395	500	Crème / Lichtgrijs
165100792	930	395	500	Crème / Navy

Hollex Delta I

De Delta Helmsman stoelen zijn een reeks betaalbare stoelen met alle functies die men zou verwachten:

- een stevige kruisvoet
- een verstelbare ronde voetsteun
- in hoogte verstelbare zitting
- in hoogte verstelbare armleuningen
- kantelbare zitting
- comfortabele verstelbare rugleuning

De Delta I stoel wordt geleverd met een zwart vijfpoots onderstel. De Delta II met een chromen vijfpoots onderstel. Beide stoelen zijn verkrijgbaar in zwarte of blauwe stof, of in grijs vinyl.



Product	Max. H (mm)	Min. H (mm)	Breedte (mm)
250211	870	620	600
250212	870	620	600
250213	870	620	600

Hollex Delta II

Product	Max. H (mm)	Min. H (mm)	Breedte (mm)
250214	860	610	600
250215	860	610	600
250216	860	610	600



Hollex gasbediende stoelzuil

Product	Omschrijving
165100806	Hollex stoelzuil gasbediend met slede 37-51cm
165100807	Hollex stoelzuil gasbediend met slede 43-61cm
165100812	Hollex stoelzuil gasbediend / draaibaar 37-51cm
165100813	Hollex stoelzuil gasbediend / draaibaar 43-61cm



Hollex handbediende stoelzuil

Product	Omschrijving
165100808	Hollex stoelzuil verstelbaar met slede 33-46 cm
165100809	Hollex stoelzuil verstelbaar met slede 43-61cm
165100810	Hollex stoelzuil verstelbaar / draaibaar 33-46cm
165100811	Hollex stoelzuil verstelbaar / draaibaar 43-61cm



Hollex vaste stoelzuil

Product	Omschrijving
165100814	Hollex stoelzuil vast / draaibaar 33cm
165100815	Hollex stoelzuil vast / draaibaar 38cm



**Hollex stoeldrager**

Product	Omschrijving
165100805	Hollex draaiplateau zwart 15x17x17cm

Pörtner stuurstoel Magnus S Flip-Up

Magnus "S" behoort tot de populairste stuurstoelen voor jachten. Met een hoge rugleuning tot aan de schouders en comfortabele kussens, waarvan de zitkussens uitneembaar zijn. Armleuningen met een RVS frame zijn standaard. Type Magnus S "flip-up" is een speciale versie van de Magnus "S" met opklapbaar zitgedeelte voor lean on/sit-on positie. Stevig frame van gepolijst RVS. Let op: De Pörtner stuurstoelen worden standaard met kunstleder bekleed. Bekleden met leer of stof is op aanvraag. Levering exclusief stoeldrager



Product hoogte (mm)	600		
Product breedte (mm)	650		
Product diepte (mm)	660		
Product	Omschrijving	Bekleding	Kleur
30401.128	Magnus S flip-up	Kunstleer	Azuur lichtblauw
30401.721	Magnus S flip-up	Kunstleer	Delfts blauw
30401.732	Magnus S flip-up	Kunstleer	Kersenrood
30401.725	Magnus S flip-up	Kunstleer	Lichtgrijs
30401.720	Magnus S flip-up	Kunstleer	Marine blauw
30401.750	Magnus S flip-up	Kunstleer	Sisal
30401.742	Magnus S flip-up	Kunstleer	Turquoise
30401.540	Magnus S flip-up	Kunstleer	Wit
30401.719	Magnus S flip-up	Kunstleer	Zwart

Pörtner stuurstoel Magnus BL

Een sterke stuurstoel met optimaal zitcomfort. Met goede zijdelingse steun door de gestoffeerde zijwangen en de hoge rugleuning, die steun biedt tot schouderhoogte. De zitkussens zijn uitneembaar. De stoel is voorzien van opklapbare gestoffeerde armleuning. Let op: De Pörtner stuurstoelen worden standaard met kunstleder bekleed. Bekleden met leer of stof is op aanvraag. Levering exclusief stoeldrager.



Product hoogte (mm)	660		
Product breedte (mm)	650		
Product diepte (mm)	660		
Product	Omschrijving	Bekleding	Kleur
30406.128	Magnus BL	Kunstleer	Azuur lichtblauw
30406.721	Magnus BL	Kunstleer	Delfts blauw
30406.732	Magnus BL	Kunstleer	Kersenrood
30406.725	Magnus BL	Kunstleer	Lichtgrijs
30406.720	Magnus BL	Kunstleer	Marine blauw
30406.750	Magnus BL	Kunstleer	Sisal
30406.742	Magnus BL	Kunstleer	Turquoise
30406.540	Magnus BL	Kunstleer	Wit
30406.719	Magnus BL	Kunstleer	Zwart



Pörtner stuurstoel Magnus S

Magnus "S" behoort tot de populairste stuurstoelen voor jachten. Met een hoge rugleuning tot aan de schouders en comfortabele kussens, waarvan de zitkussens uitneembaar zijn. Armleuningen met een RVS frame zijn standaard. Type Magnus S "flip-up" is een speciale versie van de Magnus "S" met opklapbaar zitgedeelte voor lean on/sit-on positie. Stevig frame van gepolijst RVS. Let op: De Pörtner stuurstoelen worden standaard met kunstleder bekleed. Bekleden met leer of stof is op aanvraag. Levering exclusief stoeldrager.

Product hoogte (mm)	600		
Product breedte (mm)	650		
Product diepte (mm)	660		
Product	Omschrijving	Bekleding	Kleur
30400.128	Magnus S	Kunstleer	Azuur lichtblauw
30400.721	Magnus S	Kunstleer	Delfts blauw
30400.732	Magnus S	Kunstleer	Kersenrood
30400.725	Magnus S	Kunstleer	Lichtgrijs
30400.720	Magnus S	Kunstleer	Marine blauw
30400.750	Magnus S	Kunstleer	Sisal
30400.742	Magnus S	Kunstleer	Turquoise
30400.540	Magnus S	Kunstleer	Wit
30400.719	Magnus S	Kunstleer	Zwart



Pörtner stuurstoel Maryland

Stuurstoel die uitermate geschikt is voor minder ruime stuurhuizen. U kunt zowel de armleggers als de zitting volledig opklappen. Levering : inclusief stoeldrager voor buis Ø 60 mm (Art.code 2442)

Product breedte (mm)	590		
Maximale product diepte (mm)	590		
Product	Omschrijving	Bekleding	Kleur
2413.61019	Maryland	Stof	Beige
2413.00095	Maryland	Stof	Groen
2413.00085	Maryland	Stof	Jade groen
2413.00075	Maryland	Stof	Blauw
2413.00067	Maryland	Stof	Donkerblauw
2413.00007	Maryland	Stof	Zwart
2413.00165N	Maryland	Kunstleer	Fel Blauw
2413.00150N	Maryland	Kunstleer	Zwart
2413.00148N	Maryland	Kunstleer	Donkerblauw
2413.00138N	Maryland	Kunstleer	Lichtblauw
2413.00130N	Maryland	Kunstleer	Wit
2413.NERO	Maryland	Leer	Zwart
2413.KOBALT	Maryland	Leer	Donkerblauw
2413.IVORY	Maryland	Leer	Ivoor
2413.COGNAC	Maryland	Leer	Cognac

Pörtner stuurstoel Varius C

Comfortabele stuurstoel met gestoffeerde opklapbare armsteunen. De rugleuning is 25° verstelbaar van 90° -115°. Met gecoate aluminium onderdelen. Comfortabele stevige kussens voor langdurig gebruik. In hoogte verstelbare hoofdsteen als optie leverbaar. Ook geschikt voor buiten.

Let op: De Pörtner stuurstoelen worden standaard met kunstleder bekleed. Bekleden met leer of stof is op aanvraag.

Levering exclusief stoeldrager



Minimale product hoogte (mm)	550
Maximale product hoogte (mm)	770
Product breedte (mm)	580
Product diepte (mm)	610

Product	Omschrijving	Bekleding	Kleur
20160.128	Varius C	Kunstleer	Azuur lichtblauw
20160.721	Varius C	Kunstleer	Delfts blauw
20160.732	Varius C	Kunstleer	Kersenrood
20160.725	Varius C	Kunstleer	Lichtgrijs
20160.720	Varius C	Kunstleer	Marine blauw
20160.750	Varius C	Kunstleer	Sisal
20160.742	Varius C	Kunstleer	Turquoise
20160.540	Varius C	Kunstleer	Wit
20160.719	Varius C	Kunstleer	Zwart

Pörtner stuurstoel Maine

Degelijke stuurstoel met vaste armleggers en een hoge, doorlopende rugleuning. Levering : inclusief stoeldrager voor buis Ø 60 mm (Art.code 2442)

Product breedte (mm)	590
Product diepte (mm)	640

Product	Omschrijving	Bekleding	Kleur
2407.61019	Maine	Stof	Beige
2407.00095	Maine	Stof	Groen
2407.00085	Maine	Stof	Jade groen
2407.00075	Maine	Stof	Blauw
2407.00067	Maine	Stof	Donkerblauw
2407.00007	Maine	Stof	Zwart
2407.00165N	Maine	Kunstleer	Fel Blauw
2407.00150N	Maine	Kunstleer	Zwart
2407.00148N	Maine	Kunstleer	Donkerblauw
2407.00138N	Maine	Kunstleer	Lichtblauw
2407.00130N	Maine	Kunstleer	Wit
2407.NERO	Maine	Leer	Zwart
2407.KOBALT	Maine	Leer	Donkerblauw
2407.IVORY	Maine	Leer	Ivoor
2407.COGNAC	Maine	Leer	Cognac





Pörtner stuurstoel Varius H

Comfortabele stuurstoel met neerklapbare rugleuning. De stoel is gemaakt van stevig PU vormschuim voor maximaal comfort; ook bij langdurig gebruik. De rugleuning is handmatig te vergrendelen in zitpositie. Optioneel leverbaar zonder opklapbare armleuningen (rechts en/of links). Zonder armleuningen is de breedte 45 cm, met armleuningen 57 cm.

Let op: De Pörtner stuurstoelen worden standaard met kunstleder bekled.

Bekleden met leer of stof is op aanvraag.

Levering exclusief stoeldrager en onderstel.

Product breedte (mm)		570	
Product diepte (mm)		610	
Product	Omschrijving	Bekleding	Kleur
20150.128	Varius H	Kunstleer	Azuur lichtblauw
20150.721	Varius H	Kunstleer	Delfts blauw
20150.732	Varius H	Kunstleer	Kersenrood
20150.725	Varius H	Kunstleer	Lichtgrijs
20150.720	Varius H	Kunstleer	Marine blauw
20150.750	Varius H	Kunstleer	Sisal
20150.742	Varius H	Kunstleer	Turquoise
20150.540	Varius H	Kunstleer	Wit
20150.719	Varius H	Kunstleer	Zwart



Pörtner stuurstoel Michigan de Luxe

Comfortabele stuurstoel voorzien van een dikke zitting. De stoel is zeer luxe afgewerkt en wordt geleverd met hoofdsteun en verstelbare rugleuning. De hoogte die in de tabel wordt genoemd, is inclusief de hoofdsteun. Levering : Exclusief onderstel, maar inclusief stoeldrager voor buis Ø 60 mm (Art.code 2442)

Product breedte (mm)		575	
Maximale product diepte (mm)		650	
Product	Omschrijving	Bekleding	Kleur
2488.00095	Michigan de Luxe	Stof	Groen
2488.00085	Michigan de Luxe	Stof	Jade groen
2488.00075	Michigan de Luxe	Stof	Blauw
2488.00067	Michigan de Luxe	Stof	Donkerblauw
2488.00007	Michigan de Luxe	Stof	Zwart
2488.00165N	Michigan de Luxe	Kunstleer	Fel Blauw
2488.00150N	Michigan de Luxe	Kunstleer	Zwart
2488.00148N	Michigan de Luxe	Kunstleer	Donkerblauw
2488.00138N	Michigan de Luxe	Kunstleer	Lichtblauw
2488.00130N	Michigan de Luxe	Kunstleer	Wit
2488.NERO	Michigan de Luxe	Leer	Zwart
2488.KOBALT	Michigan de Luxe	Leer	Donkerblauw
2488.IVORY	Michigan de Luxe	Leer	Ivoor
2488.COGNAC	Michigan de Luxe	Leer	Cognac

Pörtner stuurstoel California L

Luxe stuurstoel met klassieke vormgeving. Standaard voorzien van een gepolijst RVS frame met gestoffeerde armsteunen. De stoel biedt een optimaal zitcomfort, ook tijdens lange tochten.

Levering : inclusief stoeldrager voor buis Ø 60 mm (Art.code 2442)

Product	Omschrijving	Bekleding	Kleur
2415.61019	California L	Stof	Beige
2415.00095	California L	Stof	Groen
2415.00085	California L	Stof	Jade groen
2415.00075	California L	Stof	Blauw
2415.00067	California L	Stof	Donkerblauw
2415.00007	California L	Stof	Zwart
2415.00165N	California L	Kunstleer	Fel Blauw
2415.00150N	California L	Kunstleer	Zwart
2415.00148N	California L	Kunstleer	Donkerblauw
2415.00138N	California L	Kunstleer	Lichtblauw
2415.00130N	California L	Kunstleer	Wit



Pörtner stuurstoel Dakota

Comfortabele stuurstoel met rvs frame.

Leverbaar in diverse kleuren

Levering : inclusief stoeldrager voor buis Ø 60 mm (Art.code 2442)

Product	Omschrijving	Bekleding	Kleur
2446.61019	Dakota	Stof	Beige
2446.00095	Dakota	Stof	Donkergrijs
2446.00085	Dakota	Stof	Jade groen
2446.00075	Dakota	Stof	Blauw
2446.00067	Dakota	Stof	Donkerblauw
2446.00007	Dakota	Stof	Zwart
2446.00165N	Dakota	Kunstleer	Fel Blauw
2446.00150N	Dakota	Kunstleer	Zwart
2446.00148N	Dakota	Kunstleer	Donkerblauw
2446.00138N	Dakota	Kunstleer	Lichtblauw
2446.00130N	Dakota	Kunstleer	Wit
2446.NERO	Dakota	Leer	Zwart
2446.KOBALT	Dakota	Leer	Donkerblauw
2446.IVORY	Dakota	Leer	Ivoor
2446.COGNAC	Dakota	Leer	Cognac





Pörtner stuurstoel Advantage

De Advantage biedt goede ondersteuning van de perfect gevormde diepe zit. De verstelbare hoofdsteun en rug, en de verstelbare en opklapbare armleuningen, maakt deze stoel uitermate comfortabel en geschikt voor lange tochten. Levering exclusief stoeldrager

Product hoogte (mm)		840	
Product breedte (mm)		650	
Product diepte (mm)		710	
Product	Omschrijving	Bekleding	Kleur
Z.61230.61019	Advantage	Stof	Beige
Z.61230.00095	Advantage	Stof	Groen
Z.61230.00085	Advantage	Stof	Jade groen
Z.61230.00075	Advantage	Stof	Blauw
Z.61230.00067	Advantage	Stof	Donkerblauw
Z.61230.00007	Advantage	Stof	Lichtgrijs
Z.61230.00165N	Advantage	Kunstleer	Fel Blauw
Z.61230.00150N	Advantage	Kunstleer	Zwart
Z.61230.00148N	Advantage	Kunstleer	Donkerblauw
Z.61230.00138N	Advantage	Kunstleer	Lichtblauw
Z.61230.00130N	Advantage	Kunstleer	Wit
Z.61230.NERO	Advantage	Leer	Zwart
Z.61230.KOBALT	Advantage	Leer	Donkerblauw
Z.61230.IVORY	Advantage	Leer	Ivoor
Z.61230.COGNAC	Advantage	Leer	Cognac

Pörtner stuurstoel California H

De California H garandeert met zijn comfortabel dikke zitting waar zitgenot. De RVS beugel met gestoffeerde armleuningen geeft de stoel een modern uiterlijk.
 Levering : exclusief stoeldrager
 : exclusief onderstel



Product hoogte (mm)		700	
Product breedte (mm)		610	
Product diepte (mm)		630	
Product	Omschrijving	Bekleding	Kleur
Z.61271.61019	California H	Stof	Beige
Z.61271.00095	California H	Stof	Groen
Z.61271.00085	California H	Stof	Jade groen
Z.61271.00075	California H	Stof	Blauw
Z.61271.00067	California H	Stof	Donkerblauw
Z.61271.00007	California H	Stof	Zwart
Z.61271.00165N	California H	Kunstleer	Fel Blauw
Z.61271.00150N	California H	Kunstleer	Zwart
Z.61271.00148N	California H	Kunstleer	Donkerblauw
Z.61271.00138N	California H	Kunstleer	Lichtblauw
Z.61271.00130N	California H	Kunstleer	Wit
Z.61271.NERO	California H	Leer	Zwart
Z.61271.KOBALT	California H	Leer	Donkerblauw
Z.61271.IVORY	California H	Leer	Ivoor
Z.61271.COGNAC	California H	Leer	Cognac

Pörtner stuurstoel Florida

Deze witte kunststof stoelkuip is zeer geschikt voor gebruik buiten. De optioneel te bestellen kunstleren stoelkuipkussens maken deze stoel extra comfortabel.
 Levering : inclusief stoeldrager voor buis Ø 60 mm (Art.code 2442)
 Exclusief onderstel



Product hoogte (mm)		500	
Product breedte (mm)		540	
Product diepte (mm)		500	
Product	Omschrijving	Bekleding	Kleur
2432	Florida	Kunstleer	Wit



Pörtner stuurstoel Windhoek

Comfortabele stuurstoel voorzien van een dikke zitting. De stoel is luxe afgewerkt en heeft een verstelbare rugleuning. Ook kunnen de armleuningen vermeld worden.

Levering : exclusief stoeldrager
: exclusief onderstel

Product breedte (mm) 640

Maximale product diepte (mm) 820

Product	Omschrijving	Bekleding	Kleur
Z.61278.61019	Windhoek	Stof	Beige
Z.61278.00095	Windhoek	Stof	Donkergrijs
Z.61278.00085	Windhoek	Stof	Jade groen
Z.61278.00075	Windhoek	Stof	Blauw
Z.61278.00067	Windhoek	Stof	Donkerblauw
Z.61278.00007	Windhoek	Stof	Zwart
Z.61278.00165N	Windhoek	Kunstleer	Fel Blauw
Z.61278.00150N	Windhoek	Kunstleer	Zwart
Z.61278.00148N	Windhoek	Kunstleer	Donkerblauw
Z.61278.00138N	Windhoek	Kunstleer	Lichtblauw
Z.61278.00130N	Windhoek	Kunstleer	Wit
Z.61278.NERO	Windhoek	Leer	Zwart
Z.61278.KOBALT	Windhoek	Leer	Donkerblauw
Z.61278.IVORY	Windhoek	Leer	Ivoor
Z.61278.COGNAC	Windhoek	Leer	Cognac



Pörtner stuurstoel San Diego

Robuuste en comfortabele stuurstoel met verstelbare rug- en armleuningen. In hoogte verstelbare hoofdsteun. De luxe wordt nog eens versterkt door het prachtige leer waarmee deze stuurstoel bekleed is.

Levering : exclusief stoeldrager

Product hoogte (mm) 910

Product breedte (mm) 650

Maximale product diepte (mm) 920

Product	Omschrijving	Bekleding	Kleur
61272.ZW	San Diego	Leer	Zwart
61272.GR	San Diego	Leer	Grijs
61272.BL	San Diego	Leer	Blauw

Pörtner stuurstoel Budget

De Pörtner Stuurstoel Budget is de ideale keuze voor wie comfortabel wil sturen. Een strak ontwerp en praktische functionaliteit maken deze stoel perfect voor elke boot waar eenvoud en comfort voorop staan – topkwaliteit tegen een scherpe prijs! Stoel is verkrijgbaar met een hoofdsteun en zonder hoofdsteun. Levering exclusief stoeldrager.

Product	Omschrijving	Bekleding	Kleur
40101.WIT	Pörtner Budget BA met hoofdsteun	Vinyl	Wit
40101.ZWART	Pörtner Budget BA met hoofdsteun	Vinyl	Zwart
40311.WIT	Pörtner Budget BA zonder hoofdsteun	Vinyl	Wit
40311.ZWART	Pörtner Budget BA zonder hoofdsteun	Vinyl	Zwart





Zwaardvis stoelonderstel Delta MX

Stoelonderstel met verstelbare hoogte. Met geribbelde aluminium zuil en grijze 5-teens opbouwvoet. Met sterknop voor de vergrendeling van de hoogteverstelling. Voor een 360° draaibare en demontabele stoel. De MX heeft een handmatige hoogteverstelling met "Automatic Clip", voor een gezeekerde borging van de hoogteverstelling.

Merk	Zwaardvis
Product	Omschrijving
33234	Zwaardvis stoelonderstel Delta MX 360-450mm
33245	Zwaardvis stoelonderstel Delta MX 450-590mm
33256	Zwaardvis stoelonderstel Delta MX 560-800mm



Zwaardvis stoelonderstel Delta PX

Stoelonderstel met verstelbare hoogte. Met geribbelde aluminium zuil en grijze 5-teens opbouwvoet. Met sterknop voor de vergrendeling van de hoogteverstelling. De PX heeft een hoogteverstelling met gasveerondersteuning (400N)

Merk	Zwaardvis
Product	Omschrijving
33336	Zwaardvis stoelonderstel Delta PX 360-450mm
33347	Zwaardvis stoelonderstel Delta PX 480-570mm
33360	Zwaardvis stoelonderstel Delta PX 580-830mm



Zwaardvis stoelonderstel Notus

Notus stoelonderstel met verstelbare hoogte 550-800mm. Met gladde geanodiseerde aluminium zuil en 5-teens kruisvoet. De drager en voet zijn zwart gepoedercoat. Dit onderstel is getest en voldoet aan de Amerikaanse ABYC/H31 norm.

Merk	Zwaardvis	
Foto	Product	Omschrijving
	31802N	Notus stoelonderstel 5-teens voet verstelbare voetensteun
1	31811N	Notus stoelonderstel voet ø250mm
2	31801N	Notus stoelonderstel 5-teens voet



Zwaardvis stoelonderstel Inoxx PB

Hoogglans gepolijst rvs 316 stoelonderstel, in hoogte verstelbaar. Buisdiameter 129/108mm. Hoogteverstelling met gasveerondersteuning (400N) met "Quick Release" vergrendeling. Zuil, voet en drager hoogglans gepolijst.

Merk	Zwaardvis
Product	Omschrijving
32340	Zwaardvis stoelonderstel Inoxx PB 400-590mm ø300mm
32360	Zwaardvis stoelonderstel Inoxx PB 600-790mm ø300mm

Zwaardvis stoelonderstel Beta PB I

Merk	Zwaardvis
Product	Omschrijving
33133	Zwaardvis stoelonderstel Beta PB-I 330-430mm



Zwaardvis stoelonderstel Sphinx PB

Geanodiseerd aluminium stoelonderstel. De buitenbuis met gladde oppervlakte en de binnenbuis is geribbeld. In hoogte verstelbaar met PowerMatic gasveerondersteuning en hoogglans RVS 316 "Quick Release" vergrendeling. De voet is van gepolijst/geanodiseerde aluminium.

Merk	Zwaardvis
Product	Omschrijving
35136	Zwaardvis stoelonderstel Sphinx PB 390-580mm
35146	Zwaardvis stoelonderstel Sphinx PB 460-650mm
35159	Zwaardvis stoelonderstel Sphinx PB 590-780mm



Zwaardvis stoelonderstel Sphinx PX

Solide geanodiseerd aluminium stoelonderstel. De buitenbuis met gladde oppervlakte en de binnenbuis is geribbeld. In hoogte verstelbaar met PowerMatic gasveerondersteuning en hoogglans RVS 316 "Quick Release" vergrendeling.

Merk	Zwaardvis
Product	Omschrijving
35543	Zwaardvis stoelonderstel Sphinx PX 430-600mm
35550	Zwaardvis stoelonderstel Sphinx PX II 500-665mm
35562	Zwaardvis stoelonderstel Sphinx PX 620-810mm



Zwaardvis stoelonderstel Proteus PB

Heavy Duty aluminium stuurstoelonderstel met verstelbare hoogte. Vaste dekbevestiging met opbouwvoet. Met geïntegreerde draaibare en verschuifbare stoeladapter. Het onderstel is 360° draaibaar, met automatische vergrendeling per 22,5°. Met zware aluminium slede voor de stoelverstelling. Hoogteverstelling met gasveerondersteuning (400N). Met "Quick Release" vergrendeling, uitgevoerd in hoogglans RVS.

Merk	Zwaardvis
Product	Omschrijving
12137	Zwaardvis stoelonderstel Proteus PB 370-460mm
12145	Zwaardvis stoelonderstel Proteus PB 450-550mm
12163	Zwaardvis stoelonderstel Proteus PB 625-725mm





Zwaardvis stoelonderstel Proteus

Heavy Duty aluminium stuurstoelonderstel met verstelbare hoogte op hoogglans RVS316 kruisvoet. Hoogteverstelling met gasveerondersteuning (400N). Met "Quick Release" vergrendeling, uitgevoerd in hoogglans RVS.

Merk	Zwaardvis
Product	Omschrijving
Z.12540	Zwaardvis Proteus onderstel 400-500mm kruisvoet
Z.12566	Zwaardvis Proteus onderstel 660-760mm kruisvoet



Zwaardvis losse stoelzuil gasdruk

De aluminium stoelzuilen zijn in hoogte verstelbaar en in elke positie vast te zetten. De Zuilen zijn onderaan conisch, waardoor een solide verbinding tussen zuil en flens/voet bereikt wordt.

Type Uitvoering	Gasbediend
Maximale buis diameter (mm)	76
Minimale product diameter (mm)	60
Product	Omschrijving
2421	Stoelzuil gasdruk 55,5-82,5cm
2424	Stoelzuil gasdruk 44,0-70,0cm, montage door de vloer
2425	Stoelzuil gasdruk 45,0-54,0cm
2452	Stoelzuil gasdruk 33,0-44,0cm
Z.62073A	Stoelzuil gasdruk 45,0-54,0cm



Zwaardvis losse stoelzuil handmatig

De aluminium stoelzuilen zijn in hoogte verstelbaar, 360° draaibaar en in elke positie vast te zetten. De zuilen zijn onderaan conisch, waardoor een solide verbinding tussen zuil en flens / voet bereikt wordt.

Type Uitvoering	Handmatig	
Maximale buis diameter (mm)	76	
Minimale product diameter (mm)	60	
Foto	Product	Omschrijving
1	2420	Stoelzuil handmatig 54,5-78,0cm
2	2492	Stoelzuil handmatig 33,0-43cm geanod.
3	2423	Stoelzuil handmatig 44,0-70,0cm, montage door vloer
4	2493	Stoelzuil handmatig 54,5-78cm geanod.
5	2422	Stoelzuil handmatig 33,0-43,0cm
6	Z.67561N	Stoelzuil handmatig 56,5-80,0cm

Zwaardvis stoel dragers

Stoel dragers voor montage tussen de stoelkuip en de stoelzuil. Tussen de stoel drager en de stoelzuil kunt u optioneel een stoelslede monteren.

Foto	Product	Omschrijving
1	2443	Zwaardvis stoel drager \varnothing 76mm
2	2442	Zwaardvis stoel drager \varnothing 60mm
3	Z.63763N	Zwaardvis Notus stoel drager \varnothing 60mm antraciet



Zwaardvis stoelslede verstelbaar

Stoelsledes voor montage tussen stoelzuil en stoel drager.

Foto	Product	Omschrijving
1	2416	Zwaardvis stoelslede 15cm verstelbaar
2	2426	Zwaardvis stoelslede 19cm verstelbaar



Zwaardvis proteus stoel dragers

Product	Omschrijving
10011	Zwaardvis Proteus S kistmontage verschuifbaar
10012	Zwaardvis Proteus PS kistmontage draai / schuifbaar



Zwaardvis voetensteunen buismontage

Deze voetensteunen schuift u om de stoelzuil heen. Door de steun langs de stoelzuil omhoog of omlaag te schuiven verstelt u de hoogte van de voetensteun, ideaal voor de stuurstoel die door verschillende personen gebruikt wordt. De buisdiameter van de zuil is bepalend voor welke voetensteun geschikt is.

Foto	Product	Omschrijving	Buis \varnothing (mm)
1	246027	Voetensteun verstelbaar	76
2	Z.64199	Voetensteun zuil verstelbaar / opklapbaar	100
3	Z.64300N	Notus voetensteun antraciet	60
4	2417	Voetensteun verstelbaar	60



Zwaardvis Poseidon en Proteus voetensteun

Deze steun monteert u op de Poseidon of Proteus stoel drager. Deze voetensteun is uitgevoerd in RVS met een blank gelakte opklapbare voetenplank. De hoogte van de steun is instelbaar in drie standen.

Product	Omschrijving
2418	Zwaardvis voetensteun Poseidon



Zwaardvis railsystemen

Railsystemen zijn essentieel op plaatsen waar de volledige stoel aanzienlijk naar achteren moet kunnen schuiven om gemakkelijk weg te kunnen stappen bij de console. Het is een schuifstelseloplossing die de bewegingsvrijheid vergroot. Lengte 1010 mm, breedte 450 mm, 550 mm verschuifbaar. Op aanvraag zijn andere lengtes leverbaar.



Product	Omschrijving
68510	Zwaardvis Twintrack 1010-F dekrail met dubbel voetpedaal
68410	Zwaardvis Twintrack 1010 afwerkframe tbv opbouw

Opbouw flenzen

Er is keuze uit verschillende montageflenzen om stoelzuilen op de vloer te bevestigen. U kunt de flens kiezen die het beste bij de inrichting van uw stuurhuis past.



Product	Omschrijving
2428	Zwaardvis opbouwflens ø76mm
2482	Zwaardvis opbouwflens ø250 / 76mm geanodiseerd
2499	Zwaardvis opbouwflens ø250 / 60mm geanodiseerd
249901	Zwaardvis opbouwflens ø180 / 60mm geanodiseerd

Inbouw flenzen

Er is keuze uit verschillende montageflenzen om stoelzuilen op de vloer te bevestigen. U kunt de flens kiezen die het beste bij de inrichting van uw stuurhuis past.



Product	Omschrijving
2427	Zwaardvis inbouwflens ø76mm
2472	Zwaardvis inbouwflens ø76mm geanodiseerd
2498	Zwaardvis inbouwflens ø60mm geanodiseerd

Zwaardvis kruisvoeten



Foto	Product	Omschrijving
1	2430	Zwaardvis Notus kruisvoet ø76m grijs
2	Z.64030N	Zwaardvis Notus kruisvoet ø76mm antraciet

Afdichtdop flens



Product	Omschrijving
2464	Zwaardvis afdichtdop ø60mm
2465	Zwaardvis afdichtdop ø76mm

Quick Fix inbouwflens

Product	Omschrijving
246023	Zwaardvis Quick Fix inbouwflens ø60 / 140mm
246024	Zwaardvis Quick Fix inbouwflens ø76 / 155mm



Opbouw flens

Er is keuze uit verschillende montageflenzen om stoelzuilen op de vloer te bevestigen. U kunt de flens kiezen die het beste bij de inrichting van uw stuurhuis past.

Product	Omschrijving
246020	Zwaardvis opbouwflens bol ø60mm geanodiseerd
246021	Zwaardvis opbouwflens bol ø76mm geanodiseerd





Cleemann Nautic stoel

In deze comfortabele en zeer complete stuurstoel kunnen alle functies bediend worden zonder uit uw stoel op te hoeven staan. Tegen een meerprijs zijn multifunctionele armsteunen verkrijgbaar, die ook in iedere zijwaartse hoek te fixeren zijn. Ook is een "ergo-package" bestaande uit een lendesteun en een extra comfortabel zitkussen verkrijgbaar.

- Inclusief:
- Verstelbare hoofdsteun
 - Opklapbare, in elke opwaartse hoek te fixeren armsteunen
 - Verstelbare rugleuning
 - Complete stoel 190 mm voor/achterwaarts verstelbaar
 - 360° draaibaar
 - Opklapbare, in hoek verstelbare voetensteun
 - Schokdemper in de zuil
 - Sterke, verstelbare, zoutwaterbestendige zuil
 - Verstelbare zitting.

Product	Omschrijving	Kleur
252121	Cleemann stoel Nautic 590-810mm/zwart stof	Zwart
252122	Cleemann stoel Nautic 590-810mm/zwart leer	Zwart
252123	Cleemann stoel Nautic 530-690mm/zwart stof	Zwart
252124	Cleemann stoel Nautic 530-690mm/zwart leer	Zwart
252125	Cleemann stoel Nautic 680-990mm/zwart stof	Zwart
252126	Cleemann stoel Nautic 680-990mm/zwart leer	Zwart



Cleemann Nautic Star stoel

Deze allround stuurstoel heeft alle eigenschappen van de Nautic Classic, maar is extra uitgerust met een veersysteem in de zitting en een lendesteun. Bovendien is de Nautic Star in te stellen op lichaamsgewicht, voor nog meer zitcomfort, ook onder ruwe weersomstandigheden. Tegen een meerprijs zijn multifunctionele armsteunen verkrijgbaar, die ook in iedere zijwaartse hoek te fixeren zijn. IMO-HSC Annex2 6G gecertificeerd en goedgekeurd door de Duitse marine. Levering exclusief rail.

- Inclusief:
- Verstelbare hoofdsteun
 - Opklapbare, in elke opwaartse hoek te fixeren armsteunen
 - Verstelbare rugleuning
 - Complete stoel 160 mm voor/achterwaarts verstelbaar
 - 360° draaibaar
 - Opklapbare, in hoek verstelbare voetensteun
 - Schokdemper in de zuil
 - Sterke, verstelbare, zoutwaterbestendige zuil
 - Verstelbare zitting
 - Instelbaar op lichaamsgewicht
 - Lendesteun
 - Veersysteem in de zitting
 - Certificaat schoktest.

Product	Omschrijving	Kleur
252321	Cleemann stoel Nautic Star 655-875mm/zwart stof	Zwart
252322	Cleemann stoel Nautic Star 655-875mm/zwart leer	Zwart
252323	Cleemann stoel Nautic Star 595-755mm/zwart stof	Zwart
252324	Cleemann stoel Nautic Star 595-755mm/zwart leer	Zwart
252325	Cleemann stoel Nautic Star 745-1055mm/zwart stof	Zwart
252326	Cleemann stoel Nautic Star 745-1055mm/zwart leer	Zwart

Cleemann Nautic Pro stoel

Professionele, zeer comfortabele stuurstoel die gemakkelijk en volledig naar wens van de gebruiker is in te stellen. Deze ergonomische stoel draagt bij aan een gezonde houding.

Tegen een meerprijs zijn multifunctionele armsteunen verkrijgbaar, die ook in iedere zijwaartse hoek te fixeren zijn. IMO-HSC Annex2 6G gecertificeerd. Levering exclusief rail.

- Inclusief:
- Geïntegreerde hoofdsteun
 - Opklapbare, in elke opwaartse hoek te fixeren armsteunen
 - Zeer comfortabele, verstelbare rugleuning
 - Complete stoel 180 mm voor/achterwaarts verstelbaar
 - 360° draaibaar
 - Opklapbare, in hoek verstelbare voetensteun
 - Schokdemper in de zuil
 - Sterke, verstelbare, zoutwaterbestendige zuil
 - Meervoudig verstelbare zitting.

Product	Omschrijving	Kleur
252221	Cleemann stoel Nautic Pro 675-935mm/zwart stof	Zwart
252222	Cleemann stoel Nautic Pro 675-935mm/zwart leer	Zwart
252223	Cleemann stoel Nautic Pro 615-815mm/zwart stof	Zwart
252224	Cleemann stoel Nautic Pro 615-815mm/zwart leer	Zwart
252225	Cleemann stoel Nautic Pro 765-1115mm/zwart stof	Zwart
252226	Cleemann stoel Nautic Pro 765-1115mm/zwart leer	Zwart



Cleemann Operator IMO stoel

De Operator IMO is een zeer sterke stuurstoel met een speciale ophanging die schokken en trillingen compenseert. Getest door GL volgens de IMO-HSC standaard en goedgekeurd door de Duitse marine. IMO-HSC Annex2 6G gecertificeerd.

- Inclusief:
- Verstelbare hoofdsteun
 - Opklapbare, in elke opwaartse hoek te fixeren armsteunen
 - Verstelbare rugleuning
 - Complete stoel 180 mm voor/achterwaarts verstelbaar
 - Schokabsorberend systeem
 - 4-Punts veiligheidsgordel
 - Meervoudig verstelbare zitting met veersysteem
 - In te stellen op lichaamsgewicht
 - Goedkeuring door de Duitse marine
 - Certificaat schoktest.

Product	Omschrijving	Kleur
252421	Cleemann stoel Operator IMO HB HSC 6G/zwart stof	Zwart
252422	Cleemann stoel Operator IMO HB HSC 6G/zwart leer	Zwart





Cleemann Operator Star stoel

De Operator Star is een zeer sterke stuurstoel met een speciale ophanging die schokken en trillingen compenseert. Getest door GL volgens de IMO-HSC 3G standaard en goedgekeurd door de Duitse marine.

LB staat voor lage rug
HB staat voor hoge rug

- Inclusief:
- Verstelbare hoofdsteun
 - Opklapbare, in elke opwaartse hoek te fixeren armsteunen
 - Verstelbare rugleuning
 - Complete stoel 180 mm voor/achterwaarts verstelbaar
 - Schokabsorberend systeem
 - 4-Punts veiligheidsgordel (optioneel)
 - Meervoudig verstelbare zitting met veersysteem
 - In te stellen op lichaamsgewicht
 - Goedkeuring door de Duitse marine
 - Certificaat schoktest.

Product	Omschrijving	Kleur
252431	Cleemann stoel Operator Star LB HSC 3G/zwart stof	Zwart
252432	Cleemann stoel Operator Star LB HSC 3G/zwart leer	Zwart
252435	Cleemann stoel Operator Star HB HSC 3G/zwart stof	Zwart
252436	Cleemann stoel Operator Star HB HSC 3G/zwart leer	Zwart



Cleemann Commander stoel

De Cleemann Commander maatwerkoplossingen bieden grenzeloze opties om in al uw behoeften te voorzien. In veel gevallen is een standaard oplossing voldoende maar wanneer u of uw klant specifieke wensen heeft aangaande de bediening en controle van zijn/haar schip kunnen wij u helpen om dit te realiseren. Samen nemen we de wensen op en verwerken deze in een 3D model. Welke bedieningen en controlesystemen u er ook in wilt hebben, alles kan!

- Inclusief:
- Toepassingsdoel
 - Type schip
 - Lengte
 - Voorkeursstoel
 - Toepassingsgebied
 - Gewenste maximale afmetingen
 - Gewicht restricties
 - Speciale design voorkeuren
 - Voorkeur opties
 - Gewenste stoffering (leder, stof, pvc).

Product	Omschrijving	Kleur
252250	Cleemann stoel Commander M	Zwart
252251	Cleemann stoel Commander L	Zwart
252252	Cleemann stoel Commander XL	Zwart
252253	Cleemann stoel Commander XXL	Zwart

Cleemann Nautic Star Crew stoel

Deze allround Passagiersstoel heeft alle eigenschappen van de Nautic Star, de stoel is speciaal gemaakt voor passagiers. Bovendien is de Nautic Star in te stellen op lichaamsgewicht, voor nog meer zitcomfort, ook onder ruwe weersomstandigheden.

IMO-HSC Annex2 6G gecertificeerd en goedgekeurd door de Duitse marine.

Inclusief:

- Verstelbare hoofdsteun
- Verstelbare rugleuning
- Opklapbare voetensteun
- Schokdemper in de zuil
- Instelbaar op lichaamsgewicht
- Lendesteun
- Veersysteem in de zitting
- Box onderstel
- Certificaat schoktest.



Product	Omschrijving	Kleur
252821	Cleemann stoel Nautic Star Crew/zwart stof	Zwart
252822	Cleemann stoel Nautic Star Crew/zwart kunstleer	Zwart

Cleemann deck rail

Product	Omschrijving
253010	Cleemann deck-rail aluminium/rvs lengte 1.000mm
253012	Cleemann deck-rail aluminium/rvs lengte 1.200mm
253015	Cleemann deck-rail aluminium/rvs lengte 1.500mm
253020	Cleemann deck-rail aluminium/rvs lengte 2.000mm
253025	Cleemann deck-rail aluminium/rvs lengte 2.500mm
253030	Cleemann deck-rail aluminium/rvs lengte 3.000mm



Cleemann deck rail opbouwframe

Product	Omschrijving
252810	Cleemann opbouwrand lengte 1.000mm
252812	Cleemann opbouwrand lengte 1.200mm
252815	Cleemann opbouwrand lengte 1.500mm
252820	Cleemann opbouwrand lengte 2.000mm
252825	Cleemann opbouwrand lengte 2.500mm
252830	Cleemann opbouwrand lengte 3.000mm

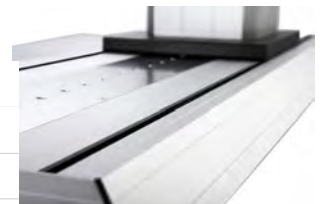



Recaro Offshore

De Recaro Offshore is in combinatie met een luchtgeveerd onderstel de ideale oplossing voor een comfortabele en veilige zit op snelle boten. De geïntegreerde hoofdsteun biedt een goede bescherming voor hoofd en nek. De goede schouderondersteuning ontlast de spieren bij sterke rolbewegingen. De Offshore heeft een optimale zijondersteuning voor het hele lichaam. Deze Recaro stoelkuip heeft een gecombineerde bekleding van zwart leder met zwart dinamica. De kuip is uitgerust met een gordeldoorvoer voor het gebruik van een vierpunts gordel (optioneel).

- Rugleuning: Handmatig
- Zitvlakverlenging: Handmatig
- Opklapbare arMLEuning: Handmatig
- Opklapbare rugleuning: Handmatig

Product	Omschrijving	Kleur
2510.43	Recaro stoelkuip Offshore zwart	Zwart



Recaro Caspian

Tijdloos vormgegeven stoelkuip. Wordt standaard bekleed met zwarte stof. De Caspian heeft een 40 mm hogere rugleuning en een 20 mm hogere hoofdsteun dan de standaard uitvoering.

- Rugleuning: Handmatig
- Hoofdsteun: Handmatig
- Lendesteun: Pneumatisch
- Zij-ondersteuning: Handmatig
- Zitvlakverlenging: Handmatig
- Opklapbare arMLEuning: Handmatig
- Opklapbare rugleuning: Handmatig

Product	Omschrijving	Kleur
2510.12	Recaro stoelkuip Caspian zwart stof	Zwart



Recaro Northsea

Fraai vormgegeven stoelkuip. Wordt standaard bekleed met zwarte stof of zwart leer. De Northsea kan geleverd worden met een vierpunts gordel.

- Rugleuning : Handmatig
- Hoofdsteun : Vast
- Lendesteun : Handmatig
- Zitvlakverlenging : Handmatig
- Opklapbare arMLEuning : Handmatig

Product	Omschrijving	Kleur
2510.18	Recaro stoelkuip Northsea zwart stof	Zwart
2510.19	Recaro stoelkuip Northsea zwart leer	Zwart

Recaro Atlantic

Standaard stoelkuip in traditioneel Recaro design. De Atlantic wordt standaard geleverd met volledig zwarte stoffen bekleding, een combinatie van zwart kunstleer, stoffen bekleding of met zwarte leren bekleding, een combinatie van zwart kunstleer en dinamica stof of met zwarte leren bekleding.

- Rugleuning: Handmatig
- Hoofdsteun: Handmatig
- Lendesteun: Optioneel
- Zitvlakverlenging: Handmatig
- Opklapbare arMLEuning: Handmatig
- Opklapbare rugleuning: Handmatig

Product	Omschrijving	Kleur
2510.01	Recaro stoelkuip Atlantic zwart stof	Zwart
2510.10	Recaro stoelkuip Atlantic zwart leer	Zwart
2510.31	Recaro stoelkuip Atlantic Dinamica skay	Zwart



Recaro Arctic

Zeer complete stoelkuip, van alle gemakken voorzien. Bij deze bijzondere stoelkuip is aan de zijkant een bedieningspaneel ingebouwd voor elektrische verstelling. Wordt standaard bekleed met zwarte stof.

- Rugleuning: Elektrisch
- Hoofdsteun: Handmatig
- Lendesteun: Elektrisch
- Zij-ondersteuning: Elektrisch
- Zitvlakverlenging: Handmatig
- Ventilatie / Verwarming: Elektrisch
- Opklapbare arMLEuning: Handmatig
- Opklapbare rugleuning: Handmatig

Product	Omschrijving	Kleur
2510.05	Recaro stoelkuip Arctic stof zwart	Zwart



Recaro Atlantic LT

Standaard stoelkuip in traditioneel Recaro design. Wordt standaard bekleed met zwarte stof.

- Rugleuning: Handmatig
- Hoofdsteun: Handmatig
- Lendesteun: Optioneel
- Zitvlakverlenging: Handmatig
- Opklapbare arMLEuning: Handmatig
- Opklapbare rugleuning: Handmatig
- Zijondersteuning: Handmatig

Product	Omschrijving	Kleur
2510.02	Recaro stoelkuip Atlantic LT zwart stof	Zwart





Recaro Atlantic Outdoor

Dit traditionele model heeft een frame van RVS 316. Deze stoelkuip leent zich uitermate goed voor gebruik buiten. Wordt standaard bekleed in wit kunstleer met blauwe bias.

- Rugleuning : Handmatig
- Lendesteun : Optioneel
- Opklapbare armleuning : Handmatig
- Opklapbare rugleuning : Handmatig

Product	Omschrijving	Kleur
2510.08	Recaro stoelkuip Atlantic Outdoor wit kunstleer	Wit



Recaro Caspian De Luxe

Tijdloos vormgegeven stoelkuip. Wordt standaard bekleed met zwart leer. De Caspian De Luxe heeft een 40 mm hogere rugleuning en een 20 mm hogere hoofdsteun dan de standaard uitvoering.

- Rugleuning: Elektrisch
- Hoofdsteun: Handmatig
- Lendesteun: Elektrisch
- Zij-ondersteuning: Handmatig
- Zitvlakverlenging: Handmatig
- Opklapbare armleuning: Handmatig
- Opklapbare rugleuning: Handmatig
- Verwarming en ventilatie
- Zit-neig: Elektrisch.

Product	Omschrijving	Kleur
2510.11	Recaro stoelkuip Caspian de Luxe zwart leer	Zwart



Recaro Caribbean

Zeer luxueuze en traditioneel vormgegeven stuurstoel, van alle gemakken voorzien. Bij deze bijzondere stoel is aan de zijkant een bedieningspaneel ingebouwd voor elektrische verstellingen. Wordt standaard bekleed met zwarte stof.

- Rugleuning: Elektrisch
- Zithoogteverstelling: Elektrisch
- Hoofdsteun: Handmatig
- Lendesteun: Elektrisch
- Zij-ondersteuning: Elektrisch
- Zitvlakverlenging: Handmatig
- Ventilatie / Verwarming: Optioneel
- Opklapbare armleuning: Handmatig
- Opklapbare rugleuning: Handmatig
- Zit-neig: Elektrisch.

Product	Omschrijving	Kleur
2510.04	Recaro stoelkuip Caribbean zwarte stof	Zwart



Recaro elektrische stoelzuil

Product	Omschrijving
251930	Recaro elektrische zuil rvs 24V 520-670mm
251935	Recaro elektrische zuil rvs 24V 570-720mm
251940	Recaro elektrische zuil rvs 24V 620-770mm

Recaro vaste stoelzuil

Product	Omschrijving
251704	Recaro vaste stoelzuil rvs 1000mm



Recaro HD stoelzuil

Product	Omschrijving
251615	Recaro stoelzuil HD rvs316 395-595mm
251616	Recaro stoelzuil HD rvs316 445-645mm
251617	Recaro stoelzuil HD rvs316 495-695mm
251619	Recaro stoelzuil HD rvs316 595-795mm
251620	Recaro stoelzuil HD rvs316 635-835mm
251621	Recaro stoelzuil HD rvs316 695-895mm
251622	Recaro stoelzuil HD rvs316 775-975mm



Recaro HD stoelzuil verchromd

Product	Omschrijving
251605	Recaro hydraulische stoelzuil HD verchromd 415-615mm
251606	Recaro hydraulische stoelzuil HD verchromd 465-665mm
251607	Recaro hydraulische stoelzuil HD verchromd 515-715mm
251608	Recaro hydraulische stoelzuil HD verchromd 565-765mm
251609	Recaro hydraulische stoelzuil HD verchromd 615-815mm
251611	Recaro hydraulische stoelzuil HD verchromd 715-915mm
251612	Recaro hydraulische stoelzuil HD verchromd 765-965mm



Recaro LD kruisvoet stoelzuil verchromd

Product	Omschrijving
251636	Recaro kruisvoet met stoelzuil LD 410-590mm
251637	Recaro kruisvoet met stoelzuil LD 490-640mm
251638	Recaro kruisvoet met stoelzuil LD 540-690mm
251639	Recaro kruisvoet met stoelzuil LD 590-740mm





Recaro voetensteun

Foto	Product	Omschrijving
1	251705	Voetensteun rvs316 met beugel
2	251706	Voetensteun rvs316 met Duropal voetplaat
3	251707	Voetensteun rvs316 voetplaat rvs316
4	251710	Voetensteun rvs316 voetplaat met gepolijste rvs316 voetplaat
5	251709	Voetensteun RVS 316 zonder voetplaat
6	251708	Voetensteun rvs316 teakhouten plaat



Recaro multi rail handbediend

Product	Omschrijving
251100	Recaro multi rail rvs 1000mm slede handbediend
251120	Recaro multi rail rvs 1200mm slede handbediend
251150	Recaro multi rail rvs 1500mm slede handbediend
251200	Recaro multi rail rvs 2000mm slede handbediend
251250	Recaro multi rail rvs 2500mm slede handbediend



Recaro middenplaat rvs316

Product	Omschrijving
251310	Recaro middenplaat rvs 1000mm
251312	Recaro middenplaat rvs 1200mm
251315	Recaro middenplaat rvs 1500mm
251320	Recaro middenplaat rvs 2000mm
251325	Recaro middenplaat rvs 2500mm



Recaro middenplaat Teak

Product	Omschrijving
251410	Recaro middenplaat Teak 1000mm
251412	Recaro middenplaat Teak 1200mm
251415	Recaro middenplaat Teak 1500mm
251420	Recaro middenplaat Teak 2000mm
251425	Recaro middenplaat Teak 2500mm

Recaro middenplaat Duropal

Product	Omschrijving
251510	Recaro middenplaat grijs Duropal 1000mm
251512	Recaro middenplaat grijs Duropal 1200mm
251515	Recaro middenplaat grijs Duropal 1500mm
251520	Recaro middenplaat grijs Duropal 2000mm
251525	Recaro middenplaat grijs Duropal 2500mm



Recaro opbouwrand

Product	Omschrijving
251210	Recaro opbouwrand rvs 1000mm
251212	Recaro opbouwrand rvs 1200mm
251215	Recaro opbouwrand rvs 1500mm
251220	Recaro opbouwrand rvs 2000mm
251250.1	Recaro opbouwrand rvs 2500mm



Recaro multirail elektrische verstelling

Product	Omschrijving
251204	Recaro multi rail elektrische verstelling 24V



Recaro toebehoren

Product	Omschrijving
2449	Recaro lendesteunpomp
2511.02	Recaro stoelslede rvs
2511.03	Recaro elektrische stoelslede rvs



Tafel Onderstellen



Hollex tafelblad

Hollex tafelblad in ovaal wit of zwart. Dit tafelblad is niet alleen stijlvol, maar ook duurzaam en UV-bestendig, waardoor het perfect is voor gebruik aan boord van je vaartuig.

Materiaal	UV-bestendig Polypropyleen
Product lengte (mm)	760
Product breedte (mm)	460
Product hoogte (mm)	43

Product	Omschrijving
2438	Hollex tafelblad ovaal wit uv bestendig
2439	Hollex tafelblad ovaal zwart uv bestendig



Hollex tafelblad inleg

Geef je bootinterieur een moderne en verfijnde uitstraling met het Hollex zelfklevende inleg tafelblad in de kleur donkergrijs of lichtbruin. Dit inleg tafelblad is ontworpen om perfect te passen op de tafelbladen van Hollex en biedt een eenvoudige manier om je interieur te upgraden. Met zijn donkergrijze of lichtbruine kleur voegt dit inleg tafelblad een eigentijdse en stijlvolle touch toe aan je boot. Vergeet niet de bekerhouders van rvs304 mee te bestellen, art: 50394

Product lengte (mm)	720
Product breedte (mm)	415
Product hoogte (mm)	6,5

Product	Omschrijving
2438.01	Hollex inleg tafelblad ovaal zelfklevend lichtbruin
2438.02	Hollex inleg tafelblad ovaal zelfklevend donkergrijs



Hollex tafelblad set

Upgrade het interieur van je boot met de Hollex tafelblad sets, beschikbaar in 4 varianten om aan verschillende smaken en voorkeuren te voldoen:

Bij elke set worden 4 bekerhouders meegeleverd, zodat je tafelblad stevig en veilig blijft, zelfs bij beweging op het water. Deze bekerhouders zijn ook afzonderlijk verkrijgbaar voor extra gemak. Upgrade je bootinterieur met een van de Hollex tafelblad sets en creëer een stijlvolle en functionele ruimte aan boord.

Materiaal	UV-bestendig Polypropyleen
Product lengte (mm)	760
Product breedte (mm)	460
Product hoogte (mm)	43

Product	Omschrijving
243821	Hollex tafelblad wit inleg lichtbruin 4 houders
243822	Hollex tafelblad wit inleg donkergrijs 4 houders
243825	Hollex tafelblad zwart inleg lichtbruin 4 houders
243826	Hollex tafelblad zwart inleg donkergrijs 4houders



Zwaardvis tafelbladdrager



Product	Lengte (mm)	Breedte (mm)	BuisØ (mm)
2476	500	150	60
2478	500	150	70

Zwaardvis tafelbladdrager met slede



Product	Omschrijving
246046	Zwaardvis tafeldrager met slede tbv zuil ø60mm
246047	Zwaardvis tafeldrager met slede tbv zuil ø76mm

Zwaardvis tafelbladdrager T-System

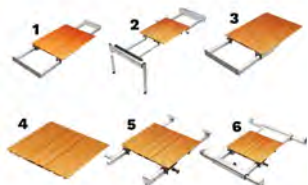

De nieuwe Zwaardvis T-System tafelbladdragers zijn speciaal ontworpen voor gebruik i.c.m. de Triton serie tafelonderstellen. De T-System's bladdragers hebben slechts een hoogte van 15 mm en bieden met de beschikbare varianten voor alle denkbare situaties een oplossing. Zo kunt u bijvoorbeeld met 1 Triton zuil en het T-System type "Slide-fold" eenvoudig van een zithoek een slaapplaats maken. De modulaire T-System bladdragers maken het mogelijk om uw ruimte aan boord optimaal te benutten. Triton zuilen worden standaard geleverd met adapter t.b.v. T-system tafelbladdrager

Foto	Product	Omschrijving
1	Z.639050	Zwaardvis tafelbladdrager T-System Double Fold
2	Z.639060	Zwaardvis tafelbladdrager T-System Slide Fold
3	Z.639040	Zwaardvis tafelbladdrager T-System Single Fold
4	Z.639010	Zwaardvis tafelbladdrager T-System Fixed
5	Z.639020	Zwaardvis tafelbladdrager T-System Move
6	Z.639030	Zwaardvis tafelbladdrager T-System Xove

Zwaardvis tafelbladdrager en tafelslede Delrin



Product	Omschrijving	BuisØ (mm)
2450	Zwaardvis tafelslede 20cm verstelbaar	
2440	Zwaardvis tafelbladdrager delrin	60

Zwaardvis tafelonderstel Triton I

Product	Omschrijving
Z.65869	Zwaardvis tafelonderstel Triton 1D



Zwaardvis tafelonderstel Triton II

In hoogte verstelbaar van salon- naar eettafel. Met gasveer 15 kg voor ondersteuning hoogteverstelling.

Product	Omschrijving
Z.65346	Zwaardvis tafelonderstel Triton 2D
Z.65651	Zwaardvis tafelonderstel Triton 2D



Zwaardvis tafelonderstel Triton III

In hoogte verstelbaar van bedhoogte naar eettafel, met gasveerondersteuning met een kracht van 15 kg. Ook optioneel leverbaar met krachten 25, 30 en 45 kg. Geanodiseerde/gepolijste aluminium voet Ø 300 mm.

Product	Omschrijving
Z.65029-150	Zwaardvis tafelonderstel Triton 3D 297-672mm 15kg
Z.65032	Zwaardvis tafelonderstel Triton 3D 322-702mm 15kg
Z.65035	Zwaardvis tafelonderstel Triton 3D 352-732mm 15kg



Zwaardvis tafelonderstel Columbus

Het Columbus tafelonderstel komt uitstekend van pas als u maar beperkte ruimte heeft om een tafel te plaatsen. Dit model is geschikt voor wandmontage. Door de ribbels in de buis en de drager is het onderstel met een geringe kracht te vergrendelen, zonder dat de onderdelen ten opzichte van elkaar nog te verdraaien zijn. Het onderstel is gemaakt van duurzaam, geanodiseerd aluminium en kan zwenken. De bladdrager is draaibaar.

Product	Omschrijving
246505	Zwaardvis tafelonderstel Columbus WA
246502	Zwaardvis tafelonderstel Columbus WF
246503	Zwaardvis tafelonderstel Columbus WP
246506	Zwaardvis Tafelonderstel Columbus WR



Zwaardvis tafelonderstel Inoxx FB

Product	Omschrijving
32168	Zwaardvis tafelonderstel Inoxx FB 680mm



Zwaardvis tafelzuil met flens



Product	Omschrijving
246040	Zwaardvis tafelzuil met flens 510-830mm
246042	Zwaardvis tafelzuil met 2 flenzen 720mm

Zwaardvis vaste tafelzuil 1 zijde conisch

Uitgevoerd met 1 zijde conisch, te combineren met sledes, tafelbladragers en inbouw- en opbouwflenzen. Geanodiseerde en RVS316 tafelzuilen.



Product	Variabele H	Hoogte (mm)	Dia Ø (mm)
2455	Nee	710	60
2485	Nee	710	76

Zwaardvis tafelzuilen



Foto	Product	Variabele H	Min. H (mm)	Max. H (mm)	Dia Ø (mm)
1	246043	Ja	340	670	60 / 76 / 100
2	246045	Ja	360	710	60 / 76 / 100
3	2473	Ja	365	685	60 / 76
4	Z.36500	Ja	490	810	60 / 76
5	Z.36506	Ja	365	640	60 / 76
6	Z.62090A	Ja	490	810	60 / 76

Zwaardvis vaste tafelzuil 2 zijden conisch

Uitgevoerd met 2 zijden conisch, te combineren met inbouw- en opbouwflenzen. Geanodiseerde en RVS316 tafelzuilen.



Product	Variabele H	Hoogte (mm)	Dia Ø (mm)
2456	Nee	660	60
2457	Nee	710	60
2486	Nee	660	76
2487	Nee	710	76

Zwaardvis tafelzuil op gasdruk

Verstelbare tafelzuilen opbouw. Te combineren met tafelbladragers 60mm en flenzen - opbouw 76mm. Bij artikel 2474 moet de montage door de vloer.



Product	Variabele H	Min. H (mm)	Max. H (mm)	Dia Ø (mm)
2474	Ja	365	705	60 / 76
Z.62190A	Ja	490	810	60 / 76

Sequoia tafelzuil

Product	Variabele H	Hoogte (mm)
T4002-25.5	Nee	650
TL4002C-27	Nee	690
TL4002C-29	Nee	740



Toebehoren tafelzuilen

Sequoia Twist Lock tafel systeem. Luxe, sterk, stabiel en eenvoudig. Dit gepatenteerd product is ideaal voor de nieuwbouw en refit markt. Eenvoudig te plaatsen en verplaatsen tafelzuil. Het Twist Lock systeem is geheel naar wens uit losse onderdelen samen te stellen. Unieke vlakke voetplaat zonder hoge stootgevoelige randen. Te monteren zonder uitsparing.



Product	Omschrijving	Geschikt voor
T4000	Sequoia tafelflens zwart aluminium ø6,5"	T4002 serie
TC4000	Sequoia afdekkap tbv onderflens zwart	T4002 serie
TR4000	Sequoia onderflens gepolijst rvs ø5"	T4002 serie
TR4001C	Sequoia onderflens gepolijst rvs ø7"	T4002 serie
TR4004C-P	Sequoia 3 onderflens zilver aluminium ø7"	T4002 serie
TS4004	Sequoia tafelflens zilver aluminium ø6,5"	T4002 serie

Stuurwielen



Stazo stuurwielen



Het vakmanschap van Stazo vindt u terug in deze retro-klassieke lijn van stuurwielen. Stazo Retro-Klassieke stuurwielen zijn gemaakt van hout dat zorgvuldig is geselecteerd. De stuurwielen worden bij de assemblage zowel geniet als verlijmd. Hierdoor zijn de stuurwielen extra stevig en duurzaam.

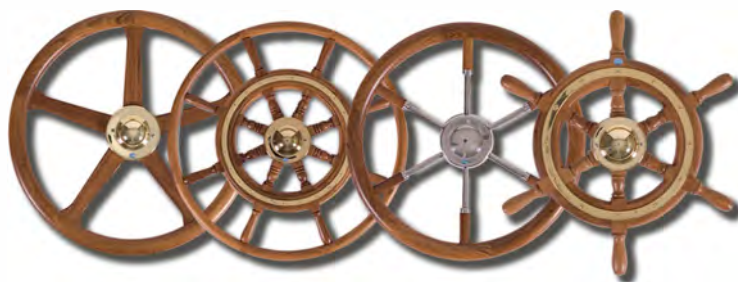

De Stazo Comfort Grip Design stuurwielen kenmerken zich door een slanke vormgeving met modern vormgegeven spaken. De stuurwielen zijn uitgevoerd met houten of metalen hoepel.

Retro Design stuurwielen zijn moderne strakke spaken met een klassieke houten hoepel erom. Een sierraad voor elk modern jacht.



De Stazo Sport stuurwielen zijn tijdloos, aanwezig maar niet overheersend. Sport stuurwielen hebben de bekende Stazo kwaliteit.



Retro Klassiek stuurwiel Type 1

Product	Materiaal	Spaken (st)	Ø (cm)
1501	Teak / Messing	6	35
1503	Teak / Messing	6	45
1502	Teak / Messing	6	40
1505	Teak / Messing	6	55
1511	Teak / Chroom	6	35
1512	Teak / Chroom	6	40
1513	Teak / Chroom	6	45
1515	Teak / Chroom	6	55



Retro Klassiek stuurwiel Type 2

Product	Materiaal	Spaken (st)	Ø (cm)
1541M	Mahonie / Chroom	6	40
1542M	Mahonie / Chroom	6	45
1543M	Mahonie / Chroom	6	50
1545M	Mahonie / Chroom	6	60
1523M	Mahonie / Messing	6	50
1521M	Mahonie / Messing	6	40
1525M	Mahonie / Messing	6	60
1522M	Mahonie / Messing	6	45
1521	Teak / Messing	6	40
1522	Teak / Messing	6	45
1523	Teak / Messing	6	50
1525	Teak / Messing	6	60
1542	Teak / Chroom	6	45
1541	Teak / Chroom	6	40
1543	Teak / Chroom	6	50
1545	Teak / Chroom	6	60



Retro Klassiek stuurwiel Type 3

Product	Materiaal	Spaken (st)	Ø (cm)
1561	Teak / Chroom	6	40
1563	Teak / Chroom	6	50
1565	Teak / Chroom	6	60



Retro Klassiek stuurwiel Type 7

Product	Materiaal	Spaken (st)	Ø (cm)
5671	Teak / Messing	8	70
5673	Teak / Messing	8	80
5674	Teak / Messing	8	90
5675	Teak / Messing	8	100
5676	Teak / Messing	8	115
5677	Teak / Messing	8	125
5687	Teak / Chroom	8	125
5681	Teak / Chroom	8	70
5683	Teak / Chroom	8	80
5684	Teak / Chroom	8	90
5685	Teak / Chroom	8	100
5686	Teak / Chroom	8	115



Retro Klassiek stuurwiel Type 17

Product	Materiaal	Spaken (st)	Ø (cm)
1599	Teak / RVS	6	45



Retro Klassiek stuurwiel Type 19

Product	Materiaal	Spaken (st)	Ø (cm)
5690	Teak / Chroom	5	50
5691	Teak / Chroom	5	60
5692	Teak / Chroom	5	70
5693	Teak / Chroom	5	80
5694	Teak / Chroom	5	90
5695	Teak / Chroom	5	100
5696	Teak / Chroom	5	110
5697	Teak / Chroom	5	120
5660	Teak / Messing	5	50
5661	Teak / Messing	5	60
5662	Teak / Messing	5	70
5663	Teak / Messing	5	80
5664	Teak / Messing	5	90
5665	Teak / Messing	5	100
5666	Teak / Messing	5	110
5667	Teak / Messing	5	120



Comfort grip stuurwiel Type 11

Product	Materiaal	Spaken (st)	Ø (cm)
5651	Teak / Aluminium / Messing	5	60
5652	Teak / Aluminium / Messing	6	70
5653	Teak / Aluminium / Messing	6	80
5654	Teak / Aluminium / Messing	6	90
5655	Teak / Aluminium / Messing	6	100
5656	Teak / Aluminium / Messing	6	110
5657	Teak / Aluminium / Messing	6	120
5658	Chroom	6	70



Comfort grip stuurwiel Type 12

Product	Materiaal	Kleur	Spaken (st)	Ø (cm)
1580	Polyurethaan / RVS	Zwart	5	35
1579	Polyurethaan / RVS	Grijs	5	35
1581	Polyurethaan / RVS	Wit	5	35
1582.ZW	Polyurethaan / RVS	Zwart	6	45
1582	Polyurethaan / RVS	Grijs	6	45
1585	Polyurethaan / RVS	Zwart	6	55
1588	Polyurethaan / RVS	Zwart	6	70
1587	Polyurethaan / RVS	Grijs	6	70
1589	Polyurethaan / RVS	Zwart	6	80
1584	Polyurethaan / RVS	Grijs	6	55



Retro stuurwiel Type 50

Product	Materiaal	Spaken (st)	Ø (cm)
1566	Teak / RVS	3	35



Retro stuurwiel Type 57

Product	Materiaal	Spaken (st)	Ø (cm)
1568	Teak / RVS	3	35



Retro stuurwiel Type 56

Product	Materiaal	Spaken (st)	Ø (cm)
1567	Teak / RVS	3	35



stuurwiel Type 27

Product	Materiaal	Spaken (st)	Ø (cm)
1546	Teak / Aluminium	3	40
1547	Teak / Aluminium	3	40



Sport stuurwiel Type 60

Product	Materiaal	Kleur	Spaken (st)	Ø (cm)
1574	Polyurethaan / Aluminium	Grijs	3	35



Sport stuurwiel Type 61

Product	Materiaal	Kleur	Spaken (st)	Ø (cm)
1575	Polyurethaan / Aluminium	Zwart	3	35



Sport stuurwiel Type 63

Product	Materiaal	Kleur	Spaken (st)	Ø (cm)
1577	Mahonie / RVS	Zilver	3	35



Stuurwieladapters

Voor stuurwielen type 07, 11 en 19 met een asgat groter dan 26 mm doorsnede, moet de adapter op maat gemaakt worden in rvs (zie Stuurwiel asgat)
Afmetingen zijn in mm.

Product	Omschrijving	Materiaal
157001	Stazo adapter delrin 17x19x25mm/spie 5x3mm	Delrin
157003	Stazo adapter delrin 18x25x25mm/spie 6x4mm	Delrin
157005	Stazo adapter delrin 10x10x25mm/voorgeboord	Delrin
157006	Stazo adapter delrin 25,4x25,4x25mm/spie 6,3x3,2mm	Delrin
157010	Stazo adapter delrin 20,53x22x25mm/spie 5x3mm	Delrin
157011	Stazo adapter aluminium 17x19x25mm/spie 5x3mm	Aluminium
157012	Stazo adapter aluminium 19,7x22x26mm/spie 6x3mm	Aluminium
157013	Stazo adapter aluminium 18x25x18mm/spie 6x4mm	Aluminium
157014	Stazo adapter aluminium 17,2x20x25mm/spie 4,7x2,4mm tbv 1627	Aluminium
157015	Stazo adapter aluminium 26x28,5x25mm/spie 8x4mm (LS433)	Aluminium
157016	Stazo adapter aluminium 25,4x25,4x25mm/spie 6,3x3,2mm	Aluminium
157017	Stazo adapter aluminium volgens opgave max. ø26mm	Aluminium
157019	Stazo adapter aluminium 23,2x24,6x25mm/spie 5x3mm	Aluminium
157020	Stazo adapter aluminium 20,53x22x25mm/spie 5x3mm	Aluminium
157021	Stazo adapter aluminium 28x28x45mm/spie 8x3,5mm (2)	Aluminium
157025	Stazo asgat 28x28x45/spie 8x3,5 (LS433)	
157031	Stazo adapter rvs 17x19x25/spie 5x3	RVS
157033	Stazo adapter rvs 18x25x25/spie 6x4	RVS
157036	Stazo adapter rvs 25,4x25,4x25/spie 6,3x3,2	RVS
157037	Stazo adapter delrin 17,6x19,6x31mm/spie 5x3mm	Delrin
157038	Stazo adapter aluminium 17,6x19,6x31mm/spie 5x3mm	Aluminium



Stuurpennen

Product	Omschrijving	Materiaal	Schroefdraad
1507	Stazo stuurpen neerklapbaar verchroomd M12	Verchroomd	M12
1509	Stazo stuurpen neerklapbaar messing M12	Messing	M12

Toiletten





Rheinstrom closet Y10

Zelfaanzuigend toilet. Met één druk op het voetpedaal schakelt u de pomp in en opent u de kogelafsluiter. In circa acht seconden is het toilet doorgespoeld en leeggemopt. De efficiënt werkende bronzen versnijdingswaaier vermaakt de fecaliën tot minuscule delen. De onderdelen van dit toilet zijn vervaardigd uit de allerbeste materialen, zoals roestvast staal, brons en porselein. De toiletpot is 360° draaibaar, zonder dat hiervoor een adapter gebruikt hoeft te worden.

Bediening	Elektrisch
Kleur	Wit
Zitting en deksel	Standaard
Toilet Pot	Grote
Diameter inlaat aansluiting (mm)	19
Diameter uitlaat aansluiting (mm)	25

Product	Omschrijving
3005	Rheinstrom closet Y10 12V
3006	Rheinstrom closet Y10 24V
3007	Rheinstrom closet Y10 12V met omkasting
3008	Rheinstrom closet Y10 24V met omkasting



Jabsco Deluxe Flush

Product	Toilet Pot	Zitting en deksel	Uitvoering	Voltage (V)
58040-3012	Recht	Soft Close	Magneetklep	12
58040-3024	Recht	Soft Close	Magneetklep	24
58060-3012	Schuin	Soft Close	Magneetklep	12
58060-3024	Schuin	Soft Close	Magneetklep	24
58080-3012	Recht	Soft Close	Magneetklep	12
58080-3024	Recht	Soft Close	Magneetklep	24
58240-3012	Recht	Soft Close	Spoelpomp	12
58240-3024	Recht	Soft Close	Spoelpomp	24
58260-3012	Schuin	Soft Close	Spoelpomp	12
58260-3024	Schuin	Soft Close	Spoelpomp	24
58280-3012	Recht	Soft Close	Spoelpomp	12
58280-3024	Recht	Soft Close	Spoelpomp	24



Jabsco Quiet Flush

Bediening	Elektrisch		
Kleur	Wit		
Uitvoering	Met bedieningspaneel; Magneetklep		
Product	Toilet Pot	Zitting en deksel	Voltage (V)
38045-3092	Compact	Standaard	12
38045-3094	Compact	Standaard	24
38045-4192	Compact	Standaard	12
38045-4194	Compact	Standaard	24

Jabsco Quiet Flush

Ontworpen om het geluidsniveau van een doorspoelend toilet radicaal te verlagen. U hoeft bijvoorbeeld niet bang te zijn dat anderen wakker worden bij een nachtelijk bezoek aan het toilet. U kunt ervoor kiezen om gebruik te maken van het hogedruk watersysteem aan boord, of u kunt zout of zoet water gebruiken via een afzonderlijk geplaatste spoelpomp. De Quiet Flush toiletten zijn verkrijgbaar met een standaard of compacte pot en worden geleverd met bedieningspaneel en versnijdingspomp.



Bediening		Elektrisch	
Diameter uitlaat aansluiting (mm)		19	
Product	Toilet Pot	Zitting en deksel	Voltage (V)
37010-3094	Compact	Standaard	24
37010-4092	Grote	Standaard	12
37010-4094	Grote	Standaard	24
37010-4192	Grote	Soft Close	12
37010-4194	Grote	Soft Close	24

Rheinstrom closet Y12-W

De Y12-W wordt aan de wand gemonteerd. Hierdoor kunt u uw natte cel makkelijker schoonmaken en heeft u bovendien het voordeel van meer beenruimte. Naast de bedieningsknop zijn er geen bewegende delen in de toiletruimte. U kunt de pomp voor de Y12-W namelijk in een andere geschikte ruimte monteren. Zo heeft u geen last meer van pompgeluiden. Er is een knop om het toilet te spoelen en een knop om de pomp te activeren zodat de fecaliën weggepompt worden. Het spoelwater moet onder druk aangevoerd worden via de hydrofoorinstallatie of met een aparte pomp. De Y12-W wordt inclusief bedieningspaneel, Rheinstrom elektrische membraanpomp (type M) en 1 m fecaliënslang geleverd.



Bediening		Elektrisch	
Kleur		Wit	
Uitvoering		Wanduitvoering	
Zitting en deksel		Standaard	
Toilet Pot		Wand	
Diameter inlaat aansluiting (mm)		38	
Diameter uitlaat aansluiting (mm)		38	
Product	Omschrijving		
0120100	Rheinstrom closet Y12W 12V wit		
0120101	Rheinstrom closet Y12W 24V wit		

Jabsco Deluxe Flush Slant

Dit luxe toilet is bijna hetzelfde de Deluxe Flush Straight. Het enige verschil is de schuine achterzijde.

Bediening		Elektrisch		
Product	Toilet Pot	Zitting en deksel	Uitvoering	Voltage (V)
58020-3012	Schuin	Soft Close	Magneetklep	12
58020-3024	Schuin	Soft Close	Magneetklep	24
58220-3012	Schuin	Soft Close	Spoelpomp	12
58220-3024	Schuin	Soft Close	Spoelpomp	24





Jabsco Quiet Flush

Bediening	Elektrisch		
Uitvoering	Met bedieningspaneel: Spoelpomp		
Product	Toilet Pot	Zitting en deksel	Voltage (V)
38245-3092	Grote	Soft Close	12
38245-3094	Grote	Soft Close	24
38245-4192	Grote	Soft Close	12
38245-4194	Grote	Soft Close	24



Rheinstrom closet Y8

Niet zelfaanzuigend toilet. Het spoelwater voor het toilet Y8 moet onder druk aangevoerd worden. Dat kan via de hydrofoorinstallatie of met een aparte pomp. Deze constructie reduceert het geluid van het toilet aanzienlijk. De Y8 is nagenoeg onderhoudsvrij. Tegen meerprijs kunt u de bediening van de Y8 met een elektrische schakelaar laten uitvoeren. Het voetpedaal en de kogelkraan worden dan vervangen door een schakelaar en een magneetklep. De toiletpot is 360° draaibaar, zonder dat hiervoor een adapter gebruikt hoeft te worden.

Bediening	Elektrisch
Kleur	Wit
Zitting en deksel	Standaard
Toilet Pot	Grote
Diameter inlaat aansluiting (mm)	19
Diameter uitlaat aansluiting (mm)	25
Product	Omschrijving
3045	Rheinstrom closet Y8 12V wit
3046	Rheinstrom closet Y8 24V wit
3046EB	Rheinstrom closet Y8 24V wit elektrische bediening
3047	Rheinstrom closet Y8 12V met omkasting
3047EB	Rheinstrom closet Y8 12V elektrische bediening met omkasting
3048	Rheinstrom closet Y8 24V met omkasting
3048EB	Rheinstrom closet Y8 24V elektrische bediening met omkasting



Jabsco Lite Flush

Bediening	Elektrisch			
Product	Toilet Pot	Zitting en deksel	Uitvoering	Voltage (V)
58500-0012	Grote	Standaard	Met voetschakelaar	12
58500-0024	Grote	Standaard	Met voetschakelaar	24
58500-1012	Grote	Standaard	Met bedieningspaneel	12
58500-1024	Grote	Standaard	Met bedieningspaneel	24

Jabsco Quiet Flush

Bediening		Elektrisch		
Uitvoering		Spoelpomp		
Product	Toilet Pot	Zitting en deksel	Uitvoering	Voltage (V)
37245-0094	Compact	Standaard	Spoelpomp	24
37245-3092	Compact	Standaard	Spoelpomp	12
37245-4074	Grote	Standaard	Spoelpomp	24



Rheinstrom Y2/Y2G

Ideaal toilet voor de watersporter die comfort op prijs stelt. De pomp en het onderstel zijn van brons en voorzien van een nylon coating. Door de lange bedieningshendel is de Y2 zeer licht te bedienen. De toiletpot is 180° draaibaar, zonder dat hiervoor een adapter gebruikt hoeft te worden. Dit toilet wordt geleverd inclusief witte, houten toiletzitting.

Bediening		Handmatig	
Diameter inlaat aansluiting (mm)		19	
Diameter uitlaat aansluiting (mm)		38	
Product	Omschrijving	Toilet Pot	
3003.02	Rheinstrom closet Y2 wit brons	Compact	
3015.02	Rheinstrom closet Y2G wit brons	Grote	



Jabsco Twist N' Lock

Dit handbediende toilet is uitgerust met een krachtige, zelfaanzuigende plunjerpomp. De veiligheidshendel met een 'draai-en-borg'-systeem sluit de afvoerklap af, waardoor afvalwater niet terug kan lopen en het toilet dus niet kan overstromen. Het pomphuis is schuin geplaatst voor een gebruiksvriendelijke bediening.

Bediening		Handmatig			
Diameter inlaat aansluiting (mm)		19			
Diameter uitlaat aansluiting (mm)		38			
Product	Toilet Pot	Zitting en	Breedte	Hoogte	Diepte
29090-5000	Compact	Standaard	455	330	425
29120-5000	Grote	Standaard	470	345	485



Rheinstrom Y4

Dit toilet biedt alle comfort die u thuis gewend bent. De pomp en het onderstel zijn van brons en voorzien van een nylon coating. Door de grote kleppen zijn verstoppingen nagenoeg uitgesloten. Met de grote bedieningshendel is de Y4 zeer licht en veilig te bedienen. De toiletpot is 180° draaibaar, zonder dat hiervoor een adapter gebruikt hoeft te worden. Wordt inclusief witte kunststof zittingset geleverd.

Bediening		Handmatig	
Diameter inlaat aansluiting (mm)		19	
Diameter uitlaat aansluiting (mm)		38	
Product	Omschrijving	Toilet Pot	
3004	Rheinstrom closet Y4 wit	Compact	





Rheinstrom toilet Y7

Het bovenwaterlijntoilet is in twee modellen leverbaar: de Y7 met kleine pot en de Y7G met grote pot. Het onderstel is geheel van brons en voorzien van een nylon coating, de pot is van porselein. Beide modellen worden geleverd inclusief witte zittingset. Een slangtule 3/4" x 19 mm wordt standaard meegeleverd.

Bediening		Handmatig
Diameter inlaat aansluiting (mm)		19
Diameter uitlaat aansluiting (mm)		19
Product	Omschrijving	Toilet Pot
3039	Rheinstrom closet Y7 wit	Compact
3041	Rheinstrom closet Y7G wit	Grote



Rheinstrom Y3

Robuust, maar lichtgewicht aluminium toilet. Zeer geschikt voor gebruik in zeilschepen. De geringe afmetingen van het toilet en de mogelijkheid om het toilet dicht tegen de muur te monteren, zorgen voor extra ruimte in uw natte cel. Door het universele montagesysteem kunt u uw huidige scheepstoilet eenvoudig en probleemloos vervangen door de Y3. Dit toilet is beschermd tegen corrosie dankzij het gebruik van zeewaterbestendige materialen.

Bediening		Handmatig
Diameter inlaat aansluiting (mm)		19
Diameter uitlaat aansluiting (mm)		38
Product	Omschrijving	Toilet Pot
0003000	Rheinstrom closet Y3G	Grote
0003001	Rheinstrom closet Y3	Compact



Onderdelen Jabsco toilet

Product	Omschrijving
29040-3000	Jabsco Par toilet pomp compleet
29045-3000	Jabsco servicekit tbv Twist 'n' Lock toilet
37010-0092	Jabsco toilet ombouwset 12V
37010-0097	Jabsco toilet ombouwset 24V
37010-3092	Jabsco toilet Compact 12V
37038-2012	Jabsco magneetventiel 12V tbv toilet
37038-2024	Jabsco magneetventiel 24V tbv toilet
37055-0092	Jabsco Quiet Flush ombouwkit met magneetklep 12V
37055-0094	Jabsco Quiet Flush ombouwkit met magneetklep 24V
37072-0092	Jabsco versnijdingspomp 12V tbv Qf toilet
37255-0092	Jabsco Quiet Flush ombouwkit met pomp 12V
37255-0094	Jabsco Quiet Flush ombouwkit met pomp 24V
52640-1000	Jabsco toilet fresh gel bottle
58103-1012	Jabsco pomp assembly 12V DF toilet
58103-1024	Jabsco pomp assembly 24V DF toilet
90197-0000	Jabsco servicekit tbv Quiet Flush toilet

Onderdelen Rheinstrom toilet

Product	Omschrijving
0021095N	Rheinstrom reparatieset Standard Y10S
0021096N	Rheinstrom reparatieset Master Y10S
0100001	Rheinstrom closetpot groot wit (rond)
0100002	Rheinstrom closetpot klein wit (rond)
0101002	Rheinstrom potpakking rond tbv Rheinstrom closets
0101007	Rheinstrom potpakking ovaal tbv Rheinstrom closets
0101052	Rheinstrom lipventiel tbv Rheinstrom closets/pompen
0101070	Rheinstrom zittingset klein
0102070	Rheinstrom onderstel brons tbv Y2
0102072	Rheinstrom flens brons tbv Y2
0102095N	Rheinstrom reparatieset Standard tbv Y2
0102096N	Rheinstrom reparatieset Master tbv Y2
0103095N	Rheinstrom reparatieset Standard tbv Y3
0104002	Rheinstrom zittingset groot wit
0104095	Rheinstrom reparatieset tbv Y4
0104096N	Rheinstrom reparatieset Master tbv Y4
0107007	Rheinstrom voetpedaalveer tbv Y7/Y7G closet
0107090	Rheinstrom onderstel (ROND) brons wit tbv Y7/Y7G
0107095N	Rheinstrom reparatieset Standard Y7/Y7G
0108095N	Rheinstrom reparatieset Standard tbv Y8
0108096N	Rheinstrom reparatieset Master tbv Y8
0110020	Rheinstrom veer rvs tbv schakelaar Y8/Y10
0111010	Rheinstrom perswaaier tbv Y8/Y10
0111011	Rheinstrom versnijdingshuis tbv Y8/Y10
0111012	Rheinstrom versnijdingswaaier tbv Y8/Y10
0111019	Rheinstrom voetpedaalveer tbv Y8/Y10
0111020	Rheinstrom schakelaar zonder veer tbv Y7/Y8/Y10
0111033	Rheinstrom kogelkraan tbv Y8/Y10
0111095N	Rheinstrom reparatieset Standard tbv Y10
0111096N	Rheinstrom reparatieset Master tbv Y10
0111099N	Rheinstrom reparatieset tbv schakelaar Y8/Y10
0120021	Rheinstrom magneetventiel 24V tbv Y12
0120110	Rheinstrom closetpot Y12W
0120220	Rheinstrom ombouwset 12/24V elektrische bediening
0301000	Rheinstrom motor 12V LANG tbv closets/pompen
0301010	Rheinstrom pershuis tbv Y8/Y10/F12/F24 (vervanger 0111008)
0301024	Rheinstrom motor 24V LANG tbv closets/pompen Nieuw
0350011	Rheinstrom dekselpakking tbv M50/M50E
0350023	Rheinstrom motor 12V tbv M/M50E
0350024	Rheinstrom motor 24V tbv M/M50E
0351026	Rheinstrom motorhuisdeksel tbv M50E



Product	Omschrijving
3009	Rheinstrom closetomkasting wit

Toilet aansluitkit

Product	Omschrijving
370011	# Hollex aansluitkit handbediend toilet in 3/4"out 1 1/4 "
370012	# Hollex aansluitkit elektrisch toilet in 3/4"out 1"



Touwwen



Hoe kies ik de juiste lijnen voor mijn boot?

Bij het kiezen van de juiste Lijnen voor uw boot, kunt u met Hollex vertrouwen op kwaliteit en duurzaamheid. Met een selectie van 3-strengs geslagen of 16-strengs gevlochten anker-, fender- of landvastlijnen, kunt u de stevigheid en betrouwbaarheid vinden die uw boot verdient tijdens het aan- en afmeren.

Hollex biedt een breed scala aan materialen, lengtes en diameters, zodat u de perfecte lijn kunt vinden die past bij uw behoeften en vaar-tuig. Met Hollex kunt u met een gerust hart genieten van uw tijd op het water, wetende dat uw boot veilig is aangemeerd.

Polypropyleen versus Polyester

Bij Hollex kunt u kiezen uit twee hoofdmaterialen: polyester en polypropyleen, maar we bieden ook een mix van beide materialen voor extra veelzijdigheid. Hier zijn de belangrijkste verschillen:

Polypropyleen: Een kostenefficiënt alternatief dat blijft drijven op water. Polypropyleen is lichter en kan geluid maken onder belasting, maar is een goede keuze voor budgetbewuste booteigenaren. Het is ideaal voor ankerlijnen en toepassingen waar drijfvermogen belangrijk is.

Polyester/Polypropyleen Mix: Onze mix van polyester en polypropyleen combineert het beste van beide werelden. U krijgt de slijt-vastheid en sterkte van polyester, met het drijfvermogen en de kostenefficiëntie van polypropyleen. Deze veelzijdige optie is ideaal voor verschillende toepassingen, waardoor u meer flexibiliteit heeft bij het kiezen van de juiste lijn voor uw boot.

Polyester: Dit materiaal staat bekend om zijn hoge slijtvastheid, waardoor het lang meegaat, zelfs onder zware omstandigheden. Polyester behoudt zijn sterkte en flexibiliteit. Dit maakt het ideaal voor landvastlijnen en fenderlijnen, waar duurzaamheid essentieel is. Het heeft als eigenschap dat het zinkt.



Hollex ankerlijn 3 strengs

Met Hollex Ankerlijnen bent u verzekerd van de kracht en duurzaamheid die u nodig heeft om uw boot veilig te verankeren. Kies het type lijn, de lengte en de dikte die het beste bij uw behoeften past, en geniet van de gemoedsrust die deze ankerlijnen bieden tijdens uw maritieme avonturen.

Product	Materiaal	Kleur	Max. belasting (Kg)	Trekkracht (kg)	Strengs (st)	Lengte (m)	Dia Ø (mm)
ALZ1020	Polypropyleen	Zwart	1300	260	3	20	10
ALN1020	Polypropyleen	Navy	1300	260	3	20	10
ALZ1230	Polypropyleen	Zwart	1600	320	3	30	12
ALN1230	Polypropyleen	Navy	1600	320	3	30	12
ALZ1220	Polypropyleen	Zwart	1600	320	3	20	12
ALN1220	Polypropyleen	Navy	1600	320	3	20	12
ALZ1230PP	Polyester - Polypropyleen	Zwart	1600	320	16	30	12



Hollex ankerlijn met lood 16 strengs

Met Hollex Ankerlijnen bent u verzekerd van de kracht en duurzaamheid die u nodig heeft om uw boot veilig te verankeren. Kies het type lijn, de lengte en de dikte die het beste bij uw behoeften past, en geniet van de gemoedsrust die deze ankerlijnen bieden tijdens uw maritieme avonturen.

Materiaal		Polyester - Lood				
Product	Kleur	Max. belasting (Kg)	Trekkracht (kg)	Strengs (st)	Lengte (m)	Dia Ø (mm)
RPN10020L	Navy	3050	240	16	20	10
RPB10020L	Zwart	3050	240	16	20	10
RPWZ10020L	Wit / Zwart	3050	240	16	20	10
RPB10030L	Zwart	1750	220	16	30	10
RPWZ10030L	Wit / Zwart	1750	220	16	30	10
RPN12020L	Navy	3050	240	16	20	12
RPZ12020L	Zwart	3050	240	16	20	12
RPWZ1220L	Wit / Zwart	3050	240	16	20	12
RPB1220L	Zwart	3050	240	16	20	12
RPN12030L	Navy	3050	240	16	30	12
RPB12030L	Zwart	3050	240	16	30	12
RPWZ12030L	Wit / Zwart	3050	240	16	30	12
RPWZ1240L	Wit / Zwart	3050	240	16	40	12
RPB1240L	Zwart	3050	240	16	40	12
RPWZ1440L	Wit / Zwart	3770		16	40	14
RPB1440L	Zwart	3770		16	40	14



Hollex fenderlijn 8mm 3 strengs

Met Hollex Fenderlijnen kunt u uw fenders moeiteloos bevestigen en uw sloep of tender beschermen tegen schade bij het aanmeren. Kies de lengte en dikte die het beste bij uw behoeften passen en geniet van het gemak en de betrouwbaarheid van deze fenderlijnen tijdens uw maritieme avonturen.

Materiaal		Polypropyleen					
Product	Kleur	Max. belasting (Kg)	Trekkracht (kg)	Strengs (st)	Lengte (m)	Dia Ø (mm)	Aantal (st)
FLN08015	Navy	670	134	3	1,5	8	2
FLZ08015	Zwart	670	134	3	1,5	8	2
FLN08025	Navy	670	134	3	2,5	8	2
FLZ08025	Zwart	670	134	3	2,5	8	2



Hollex fenderlijn 10mm 3 strengs

Met Hollex Fenderlijnen kunt u uw fenders moeiteloos bevestigen en uw sloep of tender beschermen tegen schade bij het aanmeren. Kies de lengte en dikte die het beste bij uw behoeften passen en geniet van het gemak en de betrouwbaarheid van deze fenderlijnen tijdens uw maritieme avonturen.

Materiaal		Polypropyleen					
Product	Kleur	Max. belasting (Kg)	Trekkracht (kg)	Strengs (st)	Lengte (m)	Dia Ø (mm)	Aantal (st)
FLN10015	Navy	1100	220	3	1,5	10	2
FLWZ10015	Wit / Zwart	1100	220	3	1,5	10	2
FLZ10015	Zwart	1100	220	3	1,5	10	2
FLN10025	Navy	1100	220	3	2,5	10	2
FLZ10025	Zwart	1100	220	3	2,5	10	2



Hollex fenderlijn 12mm 3 strengs

Met Hollex Fenderlijnen kunt u uw fenders moeiteloos bevestigen en uw sloep of tender beschermen tegen schade bij het aanmeren. Kies de lengte en dikte die het beste bij uw behoeften passen en geniet van het gemak en de betrouwbaarheid van deze fenderlijnen tijdens uw maritieme avonturen.

Materiaal		Polypropyleen					
Product	Kleur	Max. belasting (Kg)	Trekkracht (kg)	Strengs (st)	Lengte (m)	Dia Ø (mm)	Aantal (st)
FLN12025	Navy	1200	240	3	2,5	12	2
FLZ12025	Zwart	1200	240	3	2,5	12	2



Hollex fenderlijn 8mm 16 strengs

Met Hollex Fenderlijnen kunt u uw fenders moeiteloos bevestigen en uw sloep of tender beschermen tegen schade bij het aanmeren. Kies de lengte en dikte die het beste bij uw behoeften passen en geniet van het gemak en de betrouwbaarheid van deze fenderlijnen tijdens uw maritieme avonturen.

Materiaal		Polyester - Polypropyleen					
Product	Kleur	Max. belasting (Kg)	Trekkracht (kg)	Strengs (st)	Lengte (m)	Dia Ø (mm)	Aantal (st)
FLN08015PP	Navy	850	170	16	1,5	8	2
FLWZ08015PP	Wit / Zwart	850	170	16	1,5	8	2
FLZ08015PP	Zwart	850	170	16	1,5	8	2
FLN08025PP	Navy	850	170	16	2,5	8	2
FLWZ08025PP	Wit / Zwart	850	170	16	2,5	8	2
FLZ08025PP	Zwart	850	170	16	2,5	8	2



Hollex fenderlijn 10mm 16 strengs

Met Hollex Fenderlijnen kunt u uw fenders moeiteloos bevestigen en uw sloep of tender beschermen tegen schade bij het aanmeren. Kies de lengte en dikte die het beste bij uw behoeften passen en geniet van het gemak en de betrouwbaarheid van deze fenderlijnen tijdens uw maritieme avonturen.

Materiaal		Polyester - Polypropyleen					
Product	Kleur	Max. belasting (Kg)	Trekkracht (kg)	Strengs (st)	Lengte (m)	Dia Ø (mm)	Aantal (st)
FLN10015PP	Navy	1250	250	16	1,5	10	2
FLWZ10015PP	Wit / Zwart	1250	250	16	1,5	10	2
FLZ10015PP	Zwart	1250	250	16	1,5	10	2
FLN10025PP	Navy	1250	250	16	2,5	10	2
FLWZ10025PP	Wit / Zwart	1250	250	16	2,5	10	2
FLZ10025PP	Zwart	1250	250	16	2,5	10	2



Hollex fenderlijn 12mm 16 strengs

Met Hollex Fenderlijnen kunt u uw fenders moeiteloos bevestigen en uw sloep of tender beschermen tegen schade bij het aanmeren. Kies de lengte en dikte die het beste bij uw behoeften passen en geniet van het gemak en de betrouwbaarheid van deze fenderlijnen tijdens uw maritieme avonturen.

Materiaal		Polyester - Polypropyleen					
Product	Kleur	Max. belasting (Kg)	Trekkracht (kg)	Strengs (st)	Lengte (m)	Dia Ø (mm)	Aantal (st)
FLN12015PP	Navy	1500	300	16	1,5	12	2
FLWZ12015PP	Wit / Zwart	1500	300	16	1,5	12	2
FLZ12015PP	Zwart	1500	300	16	1,5	12	2
FLN12025PP	Navy	1500	300	16	2,5	12	2
FLWZ12025PP	Wit / Zwart	1500	300	16	2,5	12	2
FLZ12025PP	Zwart	1500	300	16	2,5	12	2



Hollex landvast 3 strengs 8mm

Met Hollex 3 strengs geslagen landvastlijnen kunt u vertrouwen op de stevigheid en betrouwbaarheid die uw boot verdient tijdens het aanmeren. Kies het materiaal, de lengte en de dikte die het beste bij uw boot past, en geniet van gemoedsrust wetende dat uw vaartuig veilig is afgemeerd.

Materiaal		Polypropyleen				
Product	Kleur	Max. belasting (Kg)	Trekkracht (kg)	Strengs (st)	Lengte (m)	Dia Ø (mm)
LVZ0804	Zwart	670	134	3	4	8
LVN0804	Navy	670	134	3	4	8
LVZ0806	Zwart	670	134	3	6	8
LVN0806	Navy	670	134	3	6	8
LVWZ0806	Wit / Zwart	670	134	3	6	8



Hollex landvast 3 strengs 10mm

Met Hollex 3 strengs geslagen landvastlijnen kunt u vertrouwen op de stevigheid en betrouwbaarheid die uw boot verdient tijdens het aanmeren. Kies het materiaal, de lengte en de dikte die het beste bij uw boot past, en geniet van gemoedsrust wetende dat uw vaartuig veilig is afgemeerd.

Materiaal		Polypropyleen				
Product	Kleur	Max. belasting (Kg)	Trekkracht (kg)	Strengs (st)	Lengte (m)	Dia Ø (mm)
LVN1005	Navy	1100	220	3	5	10
LVZ1005	Zwart	1100	220	3	5	10
LVZ1006	Zwart	1100	220	3	6	10
LVN1006	Navy	1100	220	3	6	10
LVZ1010	Zwart	1100	220	3	10	10
LVN1010	Navy	1100	220	3	10	10



Hollex landvast 3 strengs 12mm

Met Hollex 3 strengs geslagen landvastlijnen kunt u vertrouwen op de stevigheid en betrouwbaarheid die uw boot verdient tijdens het aanmeren. Kies het materiaal, de lengte en de dikte die het beste bij uw boot past, en geniet van gemoedsrust wetende dat uw vaartuig veilig is afgemeerd.

Materiaal		Polypropyleen				
Product	Kleur	Max. belasting (Kg)	Trekkracht (kg)	Strengs (st)	Lengte (m)	Dia Ø (mm)
LVZ1208	Zwart	1200	240	3	8	12
LVN1208	Navy	1200	240	3	8	12
LVN1212	Navy	1200	240	3	12	12
LVZ1212	Zwart	1200	240	3	12	12



Hollex landvast 3 strengs 14mm

Met Hollex 3 strengs geslagen landvastlijnen kunt u vertrouwen op de stevigheid en betrouwbaarheid die uw boot verdient tijdens het aanmeren. Kies het materiaal, de lengte en de dikte die het beste bij uw boot past, en geniet van gemoedsrust wetende dat uw vaartuig veilig is afgemeerd.

Materiaal		Polypropyleen				
Product	Kleur	Max. belasting (Kg)	Trekkraft (kg)	Strengs (st)	Lengte (m)	Dia Ø (mm)
LVN1410	Navy	1400	280	3	10	14
LVZ1410	Zwart	1400	280	3	10	14
LVN1414	Navy	1400	280	3	14	14
LVZ1414	Zwart	1400	280	3	14	14



Hollex landvast 3 strengs 16mm

Met Hollex 3 strengs geslagen landvastlijnen kunt u vertrouwen op de stevigheid en betrouwbaarheid die uw boot verdient tijdens het aanmeren. Kies het materiaal, de lengte en de dikte die het beste bij uw boot past, en geniet van gemoedsrust wetende dat uw vaartuig veilig is afgemeerd.

Materiaal		Polypropyleen				
Product	Kleur	Max. belasting (Kg)	Trekkraft (kg)	Strengs (st)	Lengte (m)	Dia Ø (mm)
LVN1612	Navy	1700	340	3	12	16
LVZ1612	Zwart	1700	340	3	12	16
LVZ1616	Zwart	1700	340	3	16	16
LVN1616	Navy	1700	340	3	16	16



Hollex landvast 16 strengs 8mm

Met Hollex 16 strengs gevlochten landvastlijnen kunt u vertrouwen op de stevigheid en betrouwbaarheid die uw boot verdient tijdens het aanmeren. Kies het materiaal, de lengte en de dikte die het beste bij uw boot past, en geniet van gemoedsrust wetende dat uw vaartuig veilig is afgemeerd.

Materiaal		Polyester - Polypropyleen				
Product	Kleur	Max. belasting (Kg)	Trekracht (kg)	Strengs (st)	Lengte (m)	Dia Ø (mm)
LVZ0804PP	Zwart	850	170	16	4	8
LVN0804PP	Navy	850	170	16	4	8



Hollex landvast 16 strengs 10mm

Met Hollex 16 strengs gevlochten landvastlijnen kunt u vertrouwen op de stevigheid en betrouwbaarheid die uw boot verdient tijdens het aanmeren. Kies het materiaal, de lengte en de dikte die het beste bij uw boot past, en geniet van gemoedsrust wetende dat uw vaartuig veilig is afgemeerd.

Materiaal		Polyester - Polypropyleen				
Product	Kleur	Max. belasting (Kg)	Trekracht (kg)	Strengs (st)	Lengte (m)	Dia Ø (mm)
LVN1004PP	Navy	1250	250	16	4	10
LVZ1004PP	Zwart	1250	250	16	4	10
LVN1006PP	Navy	1250	250	16	6	10
LVZ1006PP	Zwart	1250	250	16	6	10
LVWZ1006PP	Wit / Zwart	1250	250	16	6	10



Hollex landvast 16 strengs 12mm

Met Hollex 16 strengs gevlochten landvastlijnen kunt u vertrouwen op de stevigheid en betrouwbaarheid die uw boot verdient tijdens het aanmeren. Kies het materiaal, de lengte en de dikte die het beste bij uw boot past, en geniet van gemoedsrust wetende dat uw vaartuig veilig is afgemeerd.

Materiaal		Polyester - Polypropyleen				
Product	Kleur	Max. belasting (Kg)	Trekkracht (kg)	Strengs (st)	Lengte (m)	Dia Ø (mm)
LVZ1204PP	Zwart	1500	300	16	4	12
LVN1204PP	Navy	1500	300	16	4	12
LVN1206PP	Navy	1500	300	16	6	12
LVZ1206PP	Zwart	1500	300	16	6	12
LVWZ1206PP	Wit / Zwart	1500	300	16	6	12
LVN1210PP	Navy	1500	300	16	10	12
LVZ1210PP	Zwart	1500	300	16	10	12
LVWZ1210PP	Wit / Zwart	1500	300	16	10	12



Hollex landvast 16 strengs 14mm

Met Hollex 16 strengs gevlochten landvastlijnen kunt u vertrouwen op de stevigheid en betrouwbaarheid die uw boot verdient tijdens het aanmeren. Kies het materiaal, de lengte en de dikte die het beste bij uw boot past, en geniet van gemoedsrust wetende dat uw vaartuig veilig is afgemeerd.

Materiaal		Polyester - Polypropyleen				
Product	Kleur	Max. belasting (Kg)	Trekkracht (kg)	Strengs (st)	Lengte (m)	Dia Ø (mm)
LVN1406PP	Navy	2200	440	16	6	14
LVZ1406PP	Zwart	2200	440	16	6	14
LVN1410PP	Navy	2200	440	16	10	14
LVZ1410PP	Zwart	2200	440	16	10	14
LVWZ1410PP	Wit / Zwart	2200	440	16	10	14
LVN1415PP	Navy	2200	440	16	15	14
LVZ1415PP	Zwart	2200	440	16	15	14
LVWZ1415PP	Wit / Zwart	2200	440	16	15	14



Hollex landvast 16 strengs 16mm

Met Hollex 16 strengs gevlochten landvastlijnen kunt u vertrouwen op de stevigheid en betrouwbaarheid die uw boot verdient tijdens het aanmeren. Kies het materiaal, de lengte en de dikte die het beste bij uw boot past, en geniet van gemoedsrust wetende dat uw vaartuig veilig is afgemeerd.

Materiaal		Polyester - Polypropyleen				
Product	Kleur	Max. belasting (Kg)	Trekkraft (kg)	Strengs (st)	Lengte (m)	Dia Ø (mm)
LVN1615PP	Navy	2800	580	16	15	16
LVZ1615PP	Zwart	2800	580	16	15	16
LVWZ1615PP	Wit / Zwart	2800	580	16	15	16



Hollex landvast 16 strengs 10mm

Met Hollex 16 strengs gevlochten landvastlijnen kunt u vertrouwen op de stevigheid en betrouwbaarheid die uw boot verdient tijdens het aanmeren. Kies het materiaal, de lengte en de dikte die het beste bij uw boot past, en geniet van gemoedsrust wetende dat uw vaartuig veilig is afgemeerd.

Materiaal		Polyester				
Product	Kleur	Max. belasting (Kg)	Trekkraft (kg)	Strengs (st)	Lengte (m)	Dia Ø (mm)
LVN1004POLY	Navy	1630	326	16	4	10
LVW1004POLY	Wit / Zwart	1630	326	16	4	10
LVZ1004POLY	Zwart	1630	326	16	4	10
LVN1006POLY	Navy	1630	326	16	6	10
LVW1006POLY	Wit / Zwart	1630	326	16	6	10
LVZ1006POLY	Zwart	1630	326	16	6	10
LVN1010POLY	Navy	1630	326	16	10	10
LVW1010POLY	Wit / Zwart	1630	326	16	10	10
LVZ1010POLY	Zwart	1630	326	16	10	10



Hollex landvast 16 strengs 14mm

Met Hollex 16 strengs gevlochten landvastlijnen kunt u vertrouwen op de stevigheid en betrouwbaarheid die uw boot verdient tijdens het aanmeren. Kies het materiaal, de lengte en de dikte die het beste bij uw boot past, en geniet van gemoedsrust wetende dat uw vaartuig veilig is afgemeerd.

Materiaal		Polyester				
Product	Kleur	Max. belasting (Kg)	Trekkracht (kg)	Strengs (st)	Lengte (m)	Dia Ø (mm)
LVN1406POLY	Navy	2900	580	16	6	14
LVW1406POLY	Wit / Zwart	2900	580	16	6	14
LVZ1406POLY	Zwart	2900	580	16	6	14
LVN1410POLY	Navy	2900	580	16	10	14
LVW1410POLY	Wit / Zwart	2900	580	16	10	14
LVZ1410POLY	Zwart	2900	580	16	10	14
LVN1415POLY	Navy	2900	580	16	15	14
LVW1415POLY	Wit / Zwart	2900	580	16	15	14
LVZ1415POLY	Zwart	2900	580	16	15	14



Hollex landvast 16 strengs 16mm

Met Hollex 16 strengs gevlochten landvastlijnen kunt u vertrouwen op de stevigheid en betrouwbaarheid die uw boot verdient tijdens het aanmeren. Kies het materiaal, de lengte en de dikte die het beste bij uw boot past, en geniet van gemoedsrust wetende dat uw vaartuig veilig is afgemeerd.

Materiaal		Polyester				
Product	Kleur	Max. belasting (Kg)	Trekkracht (kg)	Strengs (st)	Lengte (m)	Dia Ø (mm)
LVN1610POLY	Navy	3500	700	16	10	16
LVW1610POLY	Wit / Zwart	3500	700	16	10	16
LVZ1610POLY	Zwart	3500	700	16	10	16
LVN1615POLY	Navy	3500	700	16	15	16
LVW1615POLY	Wit / Zwart	3500	700	16	15	16
LVZ1615POLY	Zwart	3500	700	16	15	16
LVN1620POLY	Navy	3500	700	16	20	16
LVW1620POLY	Wit / Zwart	3500	700	16	20	16
LVZ1620POLY	Zwart	3500	700	16	20	16



Hollex landvast 16 strengs 12mm

Met Hollex 16 strengs gevlochten landvastlijnen kunt u vertrouwen op de stevigheid en betrouwbaarheid die uw boot verdient tijdens het aanmeren. Kies het materiaal, de lengte en de dikte die het beste bij uw boot past, en geniet van gemoedsrust wetende dat uw vaartuig veilig is afgemeerd.

Materiaal		Polyester				
Product	Kleur	Max. belasting (Kg)	Trekkracht (kg)	Strengs (st)	Lengte (m)	Dia Ø (mm)
LVN1204POLY	Navy	2300	460	16	4	12
LVW1204POLY	Wit / Zwart	2300	460	16	4	12
LVZ1204POLY	Zwart	2300	460	16	4	12
LVN1206POLY	Navy	2300	460	16	6	12
LVZ1206POLY	Zwart	2300	460	16	6	12
LVN1210POLY	Navy	2300	460	16	10	12
LVW1210POLY	Wit / Zwart	2300	460	16	10	12
LVZ1210POLY	Zwart	2300	460	16	10	12



Hollex landvastveren

De Hollex Landvastveer

Een essentieel accessoire voor boten die aanleggen op plaatsen met veel deining. Deze landvastveer is gemaakt van duurzaam NR-SBR rubber, dat uitstekende dempingseigenschappen biedt om schokken en spanningen op te vangen bij het aanmeren van uw boot.

Product	Materiaal	Lijn dikte (mm)	Lengte (mm)	Breedte (mm)
LVV2029	Polypropyleen	10 12	420	50
LVV2030	Polypropyleen	14 16	490	54
LVV2031	Polypropyleen	18 20	560	75



Hollex landvastveren

De Hollex Landvastveer

Een essentieel accessoire voor boten die aanleggen op plaatsen met veel deining. Deze landvastveer is gemaakt van duurzaam NR-SBR rubber, dat uitstekende dempingseigenschappen biedt om schokken en spanningen op te vangen bij het aanmeren van uw boot.

Product	Materiaal	Lijn dikte (mm)	Lengte (mm)	Breedte (mm)
LVV3314	Polypropyleen	14 16	220	40
LVV3315	Polypropyleen	18 20	270	40
LVV3316	Polypropyleen	18 20	330	50

Uitlaatsystemen

A blue-tinted photograph of a complex industrial exhaust system. The central focus is a large, corrugated metal pipe that curves from the bottom left towards the center. In the background, there are various mechanical components, including what appears to be a large cylindrical tank or filter, and other pipes and structural elements. The overall scene is industrial and technical.

Geluiddemper HM incl. montageset

De HM-geluiddempers werken volgens het absorptie-principe. Damping vindt plaats in het midden- en hoog frequente gebied. De demper is voor 2-en 4-takt verbrandingsmotoren te gebruiken. De HM-geluiddempers worden als enkelvoudige demper veel toegepast op het uitlaatsysteem van 4- en meer cilindermotoren of in combinatie met een L25-demper wanneer een hoge geluidsreductie over het gehele frequentiegebied nodig is.

Tussenschakeldemping : 20 - 35 dB

Plaatsingsvoorkeur : zo dicht mogelijk bij de motor.

Als type HM met type L25 gecombineerd wordt, plaats dan de HM-demper zo ver mogelijk aan het eind van het uitlaatsysteem.

Standaard geleverd met contraflens en pakking.



Product	Omschrijving
HM-040	Discom geluiddemper HM-040/1 1/2" incl. montageset
HM-050	Discom geluiddemper HM-050/2" incl. montageset
HM-065	Discom geluiddemper HM-065/2 1/2" incl. montageset
HM-080	Discom geluiddemper HM-080/3" incl. montageset
HM-100	Discom geluiddemper HM-100/4" incl. montageset
HM-125	Discom geluiddemper HM-125/5" incl. montageset
HM-150	Discom geluiddemper HM-150/6" incl. montageset
HM-200	Discom geluiddemper HM-200/8" incl. montageset
HM-250	Discom geluiddemper HM-250/10" incl. montageset

Geluiddemper L25 incl. montageset

De L25-geluiddempers werken volgens het expansie-reflectie-principe. Damping vindt met name plaats in het laagfrequente gebied. De demper is voor 2- en 4-takt verbrandingsmotoren te gebruiken. De L25-demper wordt veel toegepast als enkelvoudige demper bij 1, 2 en 3-cilindermotoren. In combinatie met een absorptiedemper (HMdemper) is een hoge tot zeer hoge geluidsreductie over het gehele frequentiebereik haalbaar. Toepassingen zijn onder andere boegschroefinstallaties en nood)dieselgeneratoren.

Tussenschakeldemping : 15 - 20 dB

Plaatsingsvoorkeur : zo dicht mogelijk bij de motor.

Standaard geleverd met contraflens en pakking.



Product	Omschrijving
L25-040	Discom geluiddemper L25-040/1 1/2" incl. montageset
L25-050	Discom geluiddemper L25-050/2" incl. montageset
L25-065	Discom geluiddemper L25-065/2 1/2" incl. montageset
L25-080	Discom geluiddemper L25-080/3" incl. montageset
L25-100	Discom geluiddemper L25-100/4" incl. montageset
L25-125	Discom geluiddemper L25-125/5" incl. montageset
L25-150	Discom geluiddemper L25-150/6" incl. montageset
L25-200	Discom geluiddemper L25-200/8" incl. montageset
L25-250	Discom geluiddemper L25-250/10" incl. montageset



Geluiddemper LH35 incl. montageset

De LH35 geluiddempers bewerkstelligen geluidreductie door een combinatie van reflectie en absorptie. LH35 geluiddempers zijn speciaal ontworpen voor gebruik in uitlaatsystemen van 2- en 4-takt verbrandingsmotoren waaraan kritische geluidseisen worden gesteld.

Tussenschakeldemping : 25 - 35 dB
Plaatsingsvoorkeur : zo dicht mogelijk bij de motor.
Standaard geleverd met contraflens en pakking.

Product	Omschrijving
LH35-040	Discom geluiddemper LH35-040/1 1/2" incl. montageset
LH35-050	Discom geluiddemper LH35-050/2" incl. montageset
LH35-065	Discom geluiddemper LH35-065/2 1/2" incl. montageset
LH35-080	Discom geluiddemper LH35-080/3" incl. montageset
LH35-100	Discom geluiddemper LH35-100/4" incl. montageset
LH35-125	Discom geluiddemper LH35-125/5" incl. montageset
LH35-150	Discom geluiddemper LH35-150/6" incl. montageset
LH35-200	Discom geluiddemper LH35-200/8" incl. montageset
LH35-250	Discom geluiddemper LH35-250/10" incl. montageset

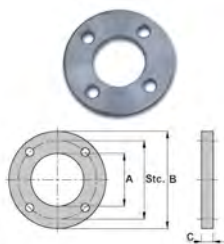

Contraflens

Contraflenzen voor droge uitlaatsystemen. Voldoen standaard aan de DIN 2573 PN6 norm. A = binnendiameter. B = buitendiameter. C = dikte van de flens of pakking. Stc = steekcirkel (incl. aantal en diameter gaten).

Product	Omschrijving	A mm	B mm	C mm	Stc mm
CF-040	Contraflens 1,5"/40mm	49	130	10	100 - 4x14
CF-050	Contraflens 2"/50mm	61	140	10	110 - 4x14
CF-065	Contraflens 2,5"/65mm	77	160	10	130 - 4x14
CF-080	Contraflens 3"/80mm	90	190	10	150 - 4x18
CF-100	Contraflens 4"/100mm	116	210	10	170 - 4x18
CF-125	Contraflens 5"/125mm	142	240	16	200 - 8x18
CF-150	Contraflens 6"/150mm	171	265	16	225 - 8x18
CF-200	Contraflens 8"/200mm	222	320	16	280 - 8x18
CF-250	Contraflens 10"/250mm	276	375	16	335 - 12x18

Pakking

De pakkingen van grafiet voor het lucht - en lekdicht afmonteren van contraflenzen welke voldoen standaard aan de DIN 2573 PN6 norm.

Product	Omschrijving	A mm	B mm	C mm	Stc mm
PA-040	Pakking 1,5"/40mm	49	130	10	100 - 4x14
PA-050	Pakking 2"/50mm	61	140	10	110 - 4x14
PA-065	Pakking 2,5"/65mm	77	160	10	130 - 4x14
PA-080	Pakking 3"/80mm	90	190	10	150 - 4x18
PA-100	Pakking 4"/100mm	116	210	10	170 - 4x18
PA-125	Pakking 5"/125mm	142	240	16	200 - 8x18
PA-150	Pakking 6" / 150 mm	171	265	16	225 - 8x18
PA-200	Pakking 8"/200mm	222	320	16	280 - 8x18
PA-250	Pakking 10"/250mm	276	375	16	335 - 12x18

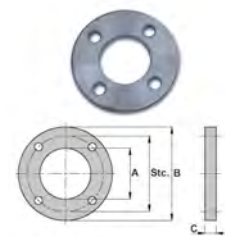

Hollex expansiestukken

Deze expansiestukken zijn bedoeld om trillingen en uitzettingen in droge uitlaatsystemen op te vangen. De balg is geheel vervaardigd van RVS 321 en voorzien van stalen laseinden.

Product	Omschrijving	Lengte (mm)
17061	Hollex expansiestuk 1"	155
17071	Hollex expansiestuk 1 1/4"	205
17081	Hollex expansiestuk 1 1/2"	205
17091	Hollex expansiestuk 2"	245
17101	Hollex expansiestuk 2 1/2"	245
17111	Hollex expansiestuk 3"	245
17121	Hollex expansiestuk 4"	245
17131	Hollex expansiestuk 5"	245
17141	Hollex expansiestuk 6"	245
17151	Hollex expansiestuk 8"	245
17161	Hollex expansiestuk 10"	245



Hollex expansiestukken gevlochten



Voor uitlaatsystemen waarbij een vaste verbinding niet mogelijk is, kan dit expansiestuk gebruikt worden. Doordat dit expansiestuk gevlochten is, kan het een hoge druk verdragen (tot 64 bar nominaal). Het expansiestuk is niet tot nauwelijks in te drukken. De binnenslang is gemaakt van RVS 316, de omvlechting is van RVS 304 en de laseinden van staal.

Product	Omschrijving
50711	Hollex expansiestuk 1 1/2"x300mm gevlochten draad
50712	Hollex expansiestuk 2"x400mm gevlochten draad
50703	Hollex expansiestuk 2 1/2"x500mm gevlochten draad
50704	Hollex expansiestuk 3"x500mm gevlochten draad
50705	Hollex expansiestuk 4"x500mm gevlochten draad

Hollex lasbocht 90°

Radius 11/2 x diameter D conform DIN 2605, norm 3S



Product	Omschrijving
560040	Hollex lasbocht 90° 40mm rvs304 3s
560045	Hollex lasbocht 90° 44,5mm rvs304 3s
560050	Hollex lasbocht 90° 50,8mm rvs304 3s
560060	Hollex lasbocht 90° 60,3mm rvs304 3s
560075	Hollex lasbocht 90° 76,1mm rvs304 3s
560090	Hollex lasbocht 90° 88,9mm rvs304 3s
560100	Hollex lasbocht 90° 101,6mm rvs304 3s

Spiegeldoorvoer GRP



Product	Omschrijving
1200287-W	Centek spiegeldoorvoer GRP ø76mm wit
1200288-BL	Centek spiegeldoorvoer GRP ø76mm zwart
1200302-W	Centek spiegeldoorvoer GRP ø51mm wit
1200303-BL	Centek spiegeldoorvoer GRP ø51mm zwart
1200323-BL	Centek spiegeldoorvoer GRP ø102mm zwart
1200324-W	Centek spiegeldoorvoer GRP ø102mm wit
1200337-W	Centek spiegeldoorvoer GRP ø127mm wit
1200338-BL	Centek spiegeldoorvoer GRP ø127mm zwart

Spiegeldoorvoer GRP met klep

Product	Omschrijving
1200298-W	Centek spiegeldoorvoer GRP ø76mm wit met flap
1200299-BL	Centek spiegeldoorvoer GRP ø76mm zwart met flap
1200300-W	Centek spiegeldoorvoer GRP ø51mm wit met flap
1200301-BL	Centek spiegeldoorvoer GRP ø51mm zwart met flap
1200325-BL	Centek spiegeldoorvoer GRP ø102mm zwart met flap
1200326-W	Centek spiegeldoorvoer GRP ø102mm wit met flap
1200342-W	Centek spiegeldoorvoer GRP ø127mm wit met flap
1200343-BL	Centek spiegeldoorvoer GRP ø127mm zwart met flap



Hollex spiegeldoorvoer rvs316

Zwaar uitgevoerde spiegeldoorvoeren voor natte uitlaatsystemen, vervaardigd van hoogglanzend, gepolijst RVS 316. In de flens zijn de benodigde bevestigingsgaten al aangebracht. Voorzien van slangtule.

Product	Omschrijving
322040	Hollex spiegeldoorvoer rvs gepolijst ø40mm
322050	Hollex spiegeldoorvoer rvs gepolijst ø50mm
322060	Hollex spiegeldoorvoer rvs gepolijst ø60mm
322075	Hollex spiegeldoorvoer rvs gepolijst ø75mm
322090	Hollex spiegeldoorvoer rvs gepolijst ø90mm
322100	Hollex spiegeldoorvoer rvs gepolijst ø100mm



Hollex spiegeldoorvoer rvs304

Zwaar uitgevoerde spiegeldoorvoeren voor natte uitlaatsystemen, vervaardigd van hoogglanzend, gepolijst RVS 304. In de flens zijn de benodigde bevestigingsgaten al aangebracht. Voorzien van slangtule.

Product	Omschrijving
322045.304	Hollex spiegeldoorvoer rvs304 gepolijst ø45mm



Hollex watersperator

Geschikt voor dieselgeneratoren. Bij gebruik van een waterseparator wordt het koelwater gescheiden van de uitlaatgassen. Hierdoor kunnen de uitlaatgassen geluidloos boven de waterlijn worden afgevoerd. Het koelwater wordt dan onder de waterlijn afgevoerd. Door deze gescheiden afvoer wordt de generatorset stiller. Deze waterseparator is gemaakt van RVS 304.

Product	Omschrijving
322141	Hollex waterseparator rvs304 ø300 40mm
322151	Hollex waterseparator rvs304 ø300 50mm





Waterseparator GRP

Product	Omschrijving
1020150	Centek waterseparator GRP 38-38-32mm
1020200	Centek waterseparator GRP 51-51-38mm

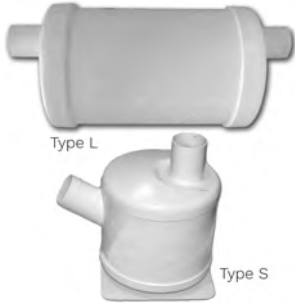

Waterlock GRP

Product	Omschrijving
1500035-W	Centek waterlock GRP wit type L 38-38mm
1500036-W	Centek waterlock GRP wit type L 41-41mm
1500043-W	Centek waterlock GRP wit type L 51-51mm
1500047-W	Centek waterlock GRP wit type L 60-60mm
1500051-W	Centek waterlock GRP wit type L 76-76mm
1500098-W	Centek waterlock GRP wit type L 102-102mm
1500100-W	Centek waterlock GRP wit type L 127-127mm
1500104-W	Centek waterlock GRP wit type S 41-41mm
1500112-W	Centek waterlock GRP wit type S 76-76mm
1500114-W	Centek waterlock GRP wit type S 102-102mm
1500116-W	Centek waterlock GRP wit type S 127-127mm
1500119-W	Centek waterlock GRP wit type L 89-89mm
1500122-W	Centek waterlock GRP wit type S 61-61mm
1500171-W	Centek waterlock GRP wit type S 51-51mm



Hollex waterlock rvs304

Zwaar uitgevoerde waterlocks vervaardigd van RVS 304 en ontwikkeld voor natte uitlaatsystemen. Leverbaar in staande en liggende uitvoering. De staande uitvoering is voorzien van een voetplaat voor eenvoudige montage. De liggende uitvoering heeft montagevoeten (zijn in genoemde hoogte meegerekend). Deze waterlocks kunnen ook toegepast worden bij generatoren. Geschikt voor zowel boven als onder de waterlijn. Beide modellen zijn voorzien van een aftapplug. De diameters van in- en uitgaande kant zijn gelijk.

Product	Omschrijving
322620	Hollex waterlock type L 40- 40mm
322631	Hollex waterlock type L 45- 45mm
322621	Hollex waterlock type L 50- 50mm
322622	Hollex waterlock type L 60- 60mm
322627	Hollex waterlock type L 75- 75mm
322623	Hollex waterlock type S 75- 75mm
322624	Hollex waterlock type S 90- 90mm
322625	Hollex waterlock type S 100-100mm
322626	Hollex waterlock type S 127-127mm



Brand Veiligheid

Brandklassen.

We bieden blussers voor verschillende brandklassen. Om te bepalen welke brandblusser het meest geschikt is voor jou, is het belangrijk om het verschil tussen de klassen te kennen. Op iedere brandblusser staat aangegeven voor welke brand het blusmiddel geschikt is. Hieronder vind je meer informatie over de brandklassen:

Klasse A: Klasse A is bedoeld voor het blussen vaste stoffen. Denk hierbij aan hout, papier, meubels of gordijnen.

Klasse B: Voor brandende vloeistoffen gebruik je een blusmiddel dat geschikt is voor klasse B. Denk hierbij aan benzine, aceton of olie.

Klasse C: Dit blusmiddel is geschikt voor gassen zoals aardgas, LPG of propaan.

Klasse F: Dit is een brand van vetten of olie zoals bakolie of frituurvet.

In de meeste gevallen, kun je gebruik maken van een schuimblusser. Onze compacte schuimblussers zijn geschikt voor A, B en F – branden. Enkel voor branden met brandklasse C, dien je een poederblusser te gebruiken en is een schuimblusser niet geschikt.

Duurzaam.

Naast dat we jouw veiligheid serieus nemen, vinden we het ook belangrijk om een steentje bij te dragen aan het milieu. De composietblussers zijn een belangrijke stap naar duurzaamheid: schuim is veel minder belastend voor het milieu dan het gebruik van poederblusmiddelen. Met de composiet schuimblusser reduceren we nu al 50% FPOA (PFAS) en dit is een enorme milieuwinst. Groot voordeel is dat de bluscapaciteit er niet onder lijdt. NEYFIK® biedt de beste blusser die ook nog eens 50% minder belastend is.

Composiet is sterk, licht, betrouwbaar en onderhoudsarm. Door die combinatie van eigenschappen hebben de composietblussers een lange levensduur: ze gaan maar liefst 20 jaar mee en pas na 10 jaar is een revisie nodig! De besparing aan onderhoud en vervanging zijn daardoor aanzienlijk.

Daarnaast bestaat de blusser helemaal uit het sterke aramidevezel Kevlar (kunststof). Er kan dus van binnen en van buiten geen corrosie optreden. Het beslag is van duurzaam messing en roestvast staal. Onze blussers zijn nu al recyclebaar (huls en dop), maar we werken hard aan een ontwikkeling van een 100% biologisch afbreekbaar blusmiddel.

Keurmerken.

Om de veiligheid van de brandblussers te waarborgen, zijn deze uitvoerig getest en gekeurd.

- Het schuim voldoet aan de DIN EN3 norm en de blusser is getest door keuringsinstituut MPA Dresden (Duitsland). Deze test is uitgevoerd volgens de laatste Europese Norm 2015 (EN 16865: 2015).
- De blusser werd tevens door MPA Dresden tot de standaard EN3-7: 2002 goedgekeurd. Deze standaard is een specificatie voor kleine wegwerpblusmiddelen van het aerosoltype.
- Het KIWA/NCP heeft een rijkstypekeurmerk afgegeven voor verkoop op de Nederlandse markt. De blusser Universeel en AutoBoot/Camper zijn door de NCP/KIWA voor Nederland goedgekeurd als officieel brandblusmiddel.
- De blusser is geëtiketteerd volgens de Apparatuur en Product Safety Act.
- Productie van de blusser vindt plaats in de meest moderne fabriek in Nederland volgens ISO norm.

Neyfik poederblussers

Norm	EN3-7	
Product	Omschrijving	Brandklasse
P50P2	NEYFIK poederblusser 2kg composiet	A / B / C
P50P6	NEYFIK poederblusser 6kg composiet	A / B / C
BBP6	NEYFIK poederblusser 6kg metaal	A / B / C



Neyfik schuimblussers

Product	Omschrijving	Brandklasse
BBS2	NEYFIK schuimblusser 2ltr ECO	A / B
P50S2	NEYFIK schuimblusser 2ltr composiet	A / B
BBS6	NEYFIK schuimblusser 6ltr composiet en fluorvrij	A / B



Neyfik sprayblussers

Product	Omschrijving	Brandklasse
NSBA210	NEYFIK sprayblusser universeel	A / B / F
NSBA310	NEYFIK sprayblusser auto/boot/camper	A / B
NSBA410	NEYFIK sprayblusser professional indoor A/B/F	A / B / F
NSBA510	NEYFIK sprayblusser professional outdoor A/B	A / B



Neyfik blusdeken

Product	Materiaal	Lengte (mm)	Breedte (mm)
NBD	Glasfibrevezel	1200	1800





Neyfik rook vluchtmasker

Product	Omschrijving
FEM4060	NEYFIK fire evacuation mask (rook vluchtmasker)



Neyfik veiligheidsaccessoires

Foto	Product	Omschrijving
1	NBT	NEYFIK blustrolley kunststof tbv 2 blussers
2	NRTS110	NEYFIK rookmelder testspray
3	VERBANDDOOS	NEYFIK verbandtrommel auto/boot/camper



Beugel tbv Neyfik sprayblussers

Product	Omschrijving
NVH	NEYFIK voertuighouder met klittenband

Neyfik Warnblitzer



Product	Omschrijving
WBA GROEN	NEYFIK warnblitzer veiligheidslicht accu GROEN
WBA ROOD	NEYFIK warnblitzer veiligheidslicht accu ROOD
WBA WIT	NEYFIK warnblitzer veiligheidslicht accu WIT

Verwarming & ventilatie





Hella Turbo ventilator

Product	Hoogte (mm)	Diepte (mm)
8EV003 361-002	195	95
8EV003 361-022	195	95

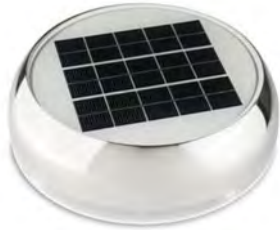

Marinco Nicro Solar 4''

Product	Omschrijving
N20804CAP	Marinco solar vent cap day/night vents 4"
N20804RING	Marinco solar vent deck plate/trim ring day/night vents 4"
N20804S	Marinco 4" day/night solar vent - stainless steel
N20804W	Marinco 4" day/night solar vent - white
N20890	Marinco day/night solar vent battery 2500Mah



Jabsco 34739 & 35400, flens-kraag

Deze ventilatoren zorgen ervoor dat de restgassen van motoren uit de motorkamer kunnen worden verwijderd voordat de motor wordt gestart. Ze kunnen uiteraard ook worden gebruikt om dampen en geuren te verwijderen uit kombuizen en andere compartimenten. Eenvoudig met de blaaszijde tegen een schot te monteren.

Deze modellen zijn niet geschikt voor continu gebruik.

Product	Voltage (V)	Capaciteit (m ³ /min)	Slang Ø (mm)	LxBxH
403003	12	4.2	75	200x170x200 mm
403004	24	4.2	75	200x170x200 mm
403013	12	7,1	100	220x220x230 mm
403014	24	7,1	100	220x220x230 mm



Jabsco 36740 & 35440, kraag-kraag

Deze ventilatoren zorgen ervoor dat de restgassen van motoren uit de motorkamer kunnen worden verwijderd voordat de motor wordt gestart. Ze kunnen uiteraard ook worden gebruikt om dampen en geuren te verwijderen uit kombuizen en andere compartimenten. De ventilatoren kunnen in het leidingsysteem gemonteerd worden. De slangen kunnen eenvoudig op de kragen van de ventilator worden aangesloten.

Deze modellen zijn niet geschikt voor continu gebruik. Voor continu gebruik adviseren we model 35770 of 35760.

Product	Voltage (V)	Capaciteit (m ³ /min)	Slang Ø (mm)	LxBxH
403011	12	7,1	100	232x234x245 mm
403012	24	7,1	100	232x234x245 mm
403043	12	7,1	100	240x220x230 mm
403044	24	7,1	100	240x220x230 mm

Jabsco 35770 kraag-kraag & 35760 flens-kraag

Deze ventilatoren zorgen ervoor dat de restgassen van motoren uit de motorkamer kunnen worden verwijderd voordat de motor wordt gestart. Ze kunnen uiteraard ook worden gebruikt om dampen en geuren te verwijderen uit kombuizen en andere compartimenten. De ventilatoren kunnen in het leidingsysteem gemonteerd worden. De slangen kunnen eenvoudig op de kragen van de ventilator worden aangesloten.

Deze modellen zijn niet geschikt voor continu gebruik. Voor continu gebruik adviseren we model 35770 of 35760.

Product	Voltage (V)	Capaciteit (m ³ /min)	Slang Ø (mm)	LxBxH
403001	12	4,2	75	200x210x230 mm
403002	24	4,2	75	200x210x230 mm
403041	12	7,1	100	230x240x250 mm
403042	24	7,1	100	230x240x250 mm



Rule lijnventilator 140 - 240

Dit type ventilator is het meest gebruikte type vanwege zijn eenvoud en lage stroomverbruik. Eenvoudig in het leidingsysteem te monteren. De motorbehuizing is corrosiebestendig. Toepasbaar in eenvoudige installaties met korte leidingen en een minimum aan bochten.

Certificatie: ISO8846 en ISO9097

Product	Voltage (V)	Capaciteit (m ³ /min)	Slang Ø (mm)
140	12	3,8	75
140-24V	24	3,8	75
240	12	6,7	100
240-24V	24	6,7	100



Hollex blowerslang

Product	Materiaal	Lengte (m)	Dia Ø (mm)
1019	Kunststof	6	76
1021	Kunststof	6	102



Luchtslangen

Product	Lengte (m)	Dia Ø (mm)
79227205	5	60
79227210	10	60
79227225	25	60
79227405	5	90
79227410	10	90

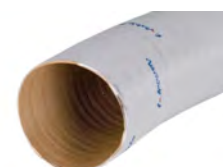

Slangisolatie



Product	Lengte (m)	Dia Ø (mm)
79227600	0,75	60

Aansluitstukken



Ontdek ons assortiment: Adapter, luchtaftakstuk, verbindingstukken en ventilatieroosters, beschikbaar in Ø60 en Ø90. Ventilatieroosters verkrijgbaar in diverse kleuren voor elke toepassing

Product	Omschrijving
9009239B	Isotherm verbindingstuk met schroefdraad ø60mm
9009240B	Isotherm verbindingstuk met schroefdraad ø90mm
9009263B	Isotherm luchtaftakstuk 90/60/90mm
9009264B	Isotherm luchtaftakstuk 60/60/60mm
9011011C	Isotherm adapter 90-60mm

UITBLAASROOSTERS



Ontdek ons assortiment: Adapter, luchtaftakstuk, verbindingstukken en ventilatieroosters, beschikbaar in Ø60 en Ø90. Ventilatieroosters verkrijgbaar in diverse kleuren voor elke toepassing

Product	Kleur	Afsluitbaar	Hoek (°)	Dia Ø (mm)
9014998A	Bruin	Ja		60
9015000A	Bruin	Nee	45	60
9015003A	Bruin	Nee	90	60
9012299A	Grijs	Nee	90	60
9012302A	Grijs	Ja		60
9012296A	Grijs	Nee	45	60
9012293A	Grijs	Ja		90
9012287A	Grijs	Nee	45	90
9012290A	Grijs	Nee	90	90
9012289A	Wit	Nee	90	90
9012292A	Wit	Ja		90
9012286A	Wit	Nee	45	90
9012301A	Wit	Ja		60
9012298A	Wit	Nee	90	60
9012288A	Zwart	Nee	90	90
9012291A	Zwart	Ja		90
9012300A	Zwart	Ja		60
9012294A	Zwart	Nee	45	60

Gebo motor luchtinlaat

Zorgt voor een natuurlijke ventilatie zonder motoren/ventilatoren. Eventueel spatwater

loopt altijd weer naar buiten door het dorade box systeem. Montage van de luchtinlaat

moet op vlakke ondergrond met een tolerantie van maximaal 1 mm.

- Arbeidsbesparend klemsysteem, nette afwerking
- Zelfde maatvoeringen en kleuren als de Gebo patrijspoorten
- Gemakkelijk schoon te houden
- Standaard geanodiseerd (optioneel gepoedercoat in RAL kleur)

Product	Materiaal	Vorm	Lengte (mm)	Breedte (mm)
81.60.50.00	Aluminium	Rechthoekig	600	175



Hollex ventilatie rooster schelp

De ventilatiekappen kunnen met of zonder flexibele slang worden gebruikt. Alle genoemde producten zijn vervaardigd van rvs.

Product	Omschrijving
50388	Hollex luchtschelp 43x42mm
50389	Hollex luchtschelp 58x55mm
1020	Hollex luchtschelp rvs 180x117x40mm



Hollex ventilatie rooster schelp

Product	Omschrijving
115102713	Luchtschelp rvs316 45x43mm
115102714	Luchtschelp rvs316 57x55mm



Hollex luchtschelp

De ventilatiekappen kunnen met of zonder flexibele slang worden gebruikt. Alle genoemde producten zijn vervaardigd van rvs.

Product	Lengte (mm)	Breedte (mm)	Hoogte (mm)	Dia Ø (mm)	Materiaal
1032	132	149	143	76	RVS 304



Hollex ventilatie rooster

Ventilatiestroep van kunststof.

Product	Lengte (mm)	Breedte (mm)	Materiaal
EP-82021W	85	85	Kunststof
EP-82021B	85	85	Kunststof



Hollex ventilatie rooster

De ventilatiekappen kunnen met of zonder flexibele slang worden gebruikt. Alle genoemde producten zijn vervaardigd van rvs.



Product	Lengte	Breedt	Hoogte	Gatma	Diepte	Materia	Materia
50383	209	110,5	13,2	3,5	27,3	0,8	RVS
50384	325	110,5	13,2	4	27,3	0,8	RVS

Hollex ventilatie roosters



Product	Dia Ø (mm)	Materiaal
50385	101	RVS 304
50386	128	RVS 304
50387	128	RVS 304

Hollex ventilatie roosters



De ventilatiekappen kunnen met of zonder flexibele slang worden gebruikt. Alle genoemde producten zijn vervaardigd van rvs 316. Deze ventilatiekappen kunnen zonder bevestigingsmiddelen worden gemonteerd.

Product	Hoogte (mm)	Dia Ø (mm)	Materiaal
81932SS-HP	32	76	RVS / PVC
81933SS-HP	32	101	RVS / PVC

Hollex ventilatie paddenstoel



Bijzonder stevig uitgevoerde ventilatiekap van gepolijst RVS 304 en van binnenuit waterdicht afsluitbaar met behulp van een messing spindel. In drie uitvoeringen leverbaar en voorzien van een roestvaststalen muggenhor en kunststof afwerking.

Product	Hoogte (mm)	Gatmaat Ø (mm)	Dia Ø (mm)	Materiaal
1016	42	4,5	175	RVS 304
1017	30	4,5	150	RVS 304
1018	28	4,5	115	RVS 304

Hollex ventilatie roosters



De ventilatiekappen kunnen met of zonder flexibele slang worden gebruikt. Alle genoemde producten zijn vervaardigd van rvs.

Product	Gatmaat Ø (mm)	Dia Ø (mm)	Materiaal
1026	4,5	240	RVS 316
1027	4,5	185	RVS 316

Warmtewisselaar

Product	Hoogte (mm)	Breedte (mm)
728030	135	450



Verlichting



take us on your next adventure

At Hella marine, we strive to be the beacon of innovation and reliability in the marine lighting industry, setting new standard for performance, safety, and environmental responsibility.

Guided by our unwavering commitment to excellence, we aim to be the first choice of boat builders, marine enthusiasts, and commercial operators worldwide. Through cutting-edge technology, we illuminate the seas with energy-efficient, durable, and easthetically pleasing lighting solutions that enhance safety and optimize your marine experience.



APELO

Underwater Lighting Brilliance



Hollex lantaarn verstelbaar

Type spanning (VAC / VDC)	VDC
Voltage (V)	12
Product	Omschrijving
TG-02022	Hollex lantaarn verstelbaar in hoogte tot 24cm



Hollex ankerlicht

Ankerlichten
Een positielicht van polycarbonaat huis, met lampje van 12V.

Beschermingsklasse (IP)	IP54
Materiaal	Kunststof
Type spanning (VAC / VDC)	VDC
Voltage (V)	12
Product	Omschrijving
0818	Hollex ankerlicht wit
0819	Hollex ankerlicht zwart



Hollex lantaarn vast

Combinatielichten. Toplicht gecombineerd met stuur- en bakboordlicht. Geschikt voor 12V boordspanning.

Type spanning (VAC / VDC)	VDC
Voltage (V)	12
Product	Omschrijving
TG-02018	Hollex lantaarn met navigatieverlichting 12V wit
TG-02019	Hollex lantaarn met navigatieverlichting 12V zwart



Hollex rvs toplicht LED

Type spanning (VAC / VDC)	VDC
Voltage (V)	12
Product	Omschrijving
H-2160SS	Hollex toplicht LED 60cm 360° rvs uitneembaar met voet



Hollex lees spot Flex USB

Leeslamp met USB.WW. Chroom.200L. 30°. DC10-30V+5V2,1A.3,0W. Ø65xH110. IP20.Dimbaar. Opbouw. Helder venster. Bedraad. Zwenkbaar.

Type spanning (VAC / VDC)	VDC
Vermogen (W)	1,5
Voltage (V)	12 24
Werkspanning VDC Range	10 - 30
Opbouwvoet Ø x h (mm)	60x20

Product	Omschrijving
0100.13913	Hollex LED leeslampspot met USB chroom 10-30V 1,5W warm wit

Hollex lees spot Flex USB

Type spanning (VAC / VDC)	VDC
Vermogen (W)	1,5
Voltage (V)	12 24
Werkspanning VDC Range	10 - 30
Opbouwvoet Ø x h (mm)	60x20

Product	Omschrijving
0100.13973	Hollex LED leeslamp met USB chroom 10-30V 1,5W warm wit

Hollex leeslamp minispot

Hollex LED Leeslamp Minispot

Moderne leeslampen uitgevoerd met een highpower led, uitgevoerd met schakelaar. Leverbaar in 3 uitvoeringen. Dimbaar 3000K, 4000K, 6000K.

Arm lengte (mm)	35
Product breedte (mm)	60
Product hoogte (mm)	100
Type spanning (VAC / VDC)	VDC
Voltage (V)	12 24
Werkspanning VDC Range	10 - 30
Voet diameter (mm)	60
Opbouwvoet Ø x h (mm)	60x20

Product	Omschrijving
010200	Minispot zwart Warm wit, 3 kleuren Dimbaar
010201	Minispot Chroom Warm wit, 3 kleuren Dimbaar
010202	Minispot nikkel Warm wit,3 kleuren Dimbaar

Hollex leeslamp MiniFlex

Hollex LED Leeslamp Miniflex

Moderne leeslampen uitgevoerd met een highpower led, uitgevoerd met schakelaar. Leverbaar in 3 uitvoeringen. Dimbaar 3000K, 4000K, 6000K.

Arm lengte (mm)	150
Product breedte (mm)	60
Product hoogte (mm)	210
Type spanning (VAC / VDC)	VDC
Voltage (V)	12 24
Werkspanning VDC Range	10 - 30
Opbouwvoet Ø x h (mm)	60x15

Product	Omschrijving
010203	Miniflex zwart Warm wit, 3 kleuren Dimbaar
010204	Miniflex Chroom Warm wit, 3 kleuren Dimbaar
010205	Miniflex nikkel Warm wit, 3 kleuren Dimbaar



Hollex leeslamp MaxiFlex

Hollex LED Leeslamp Maxiflex

Moderne leeslampen uitgevoerd met een highpower led, uitgevoerd met schakelaar. Leverbaar in 3 uitvoeringen. Dimbaar 3000K, 4000K, 6000K.

Arm lengte (mm)	300
Lichtsterke lumen (lm)	160
Product breedte (mm)	60
Product hoogte (mm)	395
Type spanning (VAC / VDC)	VDC
Vermogen (W)	2
Voltage (V)	12 24
Werkspanning VDC Range	10 - 30
Opbouwvoet Ø x h (mm)	60x22

Product	Omschrijving
010206	Maxiflex zwart Warm wit, 3 kleuren Dimbaar
010207	Maxiflex Chroom Warm wit, 3 kleuren Dimbaar
010208	Maxiflex nikkel Warm wit, 3 kleuren Dimbaar





Hollex werklamp

Deze nieuwe lijn schijnwerpers zijn voorzien van kwaliteit powerleds van het merk EPISTAR. De aluminium behuizing is voorzien van koelribben en is gecoat. De bevestigingsbeugel is gemaakt van RVS (RVS304, gematigd bestand tegen zout). Leverbaar in een spot en een spread versie.

Beschermingsklasse (IP)	IP67
Type Lichtbron	LED
Lichtsterke lumen (lm)	4000
Product breedte (mm)	110
Product hoogte (mm)	110
Product diepte (mm)	72

Product	Omschrijving
0100.58481	Hollex werklamp IP67 Spot 10-30V 48W zwart
0100.58486	Hollex werklamp IP67 Spread 10-30V 48W zwart



Hollex werklamp met schakelaar

Hollex Werklamp IP67 met Schakelaar 10-30V 16W Zwart
De Hollex Werklamp IP67 met Schakelaar biedt heldere verlichting en duurzame prestaties, ideaal voor gebruik aan boord van uw boot, voertuig of bij andere outdooractiviteiten. Met een vermogen van 16W en een breed voltagebereik van 10-30V, levert deze werklamp krachtige verlichting die geschikt is voor verschillende toepassingen.

Specificaties:
Type: Werklamp
Kleur: Zwart
Vermogen: 16W
Voltage: 10-30V

Beschermingsklasse (IP)	IP67 IP69K
Product breedte (mm)	83
Product diepte (mm)	42
Product hoogte (mm)	110
Licht kleur (Kelvin)	6500
Lichtsterke lumen (lm)	1500
Licht spreiding	Flood

Product	Omschrijving
170102050	Hollex werklamp IP67 schakelaar 10-30V zwart

Hollex LED zoeklicht

Het Hollex Zoeklicht LED 60W biedt krachtige, heldere verlichting voor optimale zichtbaarheid en veiligheid op het water. Uitgerust met een handige afstandsbediening, stelt dit zoeklicht u in staat om de richting en intensiteit eenvoudig aan te passen, perfect voor elke situatie. Met een robuuste IP67-waterbestendige constructie is het bestand tegen de maritieme elementen en biedt het betrouwbare prestaties, zelfs in uitdagende omstandigheden. Ideaal voor boten, jachten en andere vaartuigen.



Beschermingsklasse (IP)	IP65
Draaicirkel horizontaal (°)	360°
Draaicirkel verticaal (°)	60°
Kleur armatuur	Wit
Lichtsterke lumen (lm)	4800
Materiaal	UV-bestendig Kunststof
Type Lichtbron	LED
Aantal LED's	6
Vermogen (W)	60
Afstandsbediening	Ja
Product breedte (mm)	192
Product hoogte (mm)	183
Product diepte (mm)	174

Product	Omschrijving	Voltage (V)
HSLRL	Hollex zoeklicht LED 60W wit met afstandsbediening	12 / 24

Hollex traplamp rond

Deze nieuwe traplamp is aan de voorzijde IP67 en de achterzijde is ingegoten. Leverbaar in drie verschillende kleuren en met of zonder aluminium afwerking. Alleen leverbaar in 12V, maar met een DC converter kunt u deze verlichting ook toepassen in een 24V systeem. Deze lampen zijn dimbaar.



Kleur armatuur	Helder
Licht kleur (Kelvin)	3000
Materiaal	Kunststof
Type spanning (VAC / VDC)	VDC
Vermogen (W)	1
Voltage (V)	12
Type Lichtbron	LED

Product	Kleurlicht	Hoogte (mm)	Dia Ø (mm)	Voltage (V)
010145	Warm Wit	4,9	38	12
010146	Blauw	4,9	38	12



Hollex Mika

De Hollex inbouw plafonnière maakt gebruik van een centrale COB LED, hierdoor zijn geen ledjes zichtbaar, en geeft een mooi egaal lichtbeeld. Voorzien van een gestabiliseerde voeding en is middels een externe dimmer, bijvoorbeeld de dimperfect, zeer goed dimbaar.

Serie	Mika
Licht kleur (Kelvin)	2700
Lichtsterke lumen (lm)	295
Type spanning (VAC / VDC)	VDC
Vermogen (W)	3
Voltage (V)	12 24
Werkspanning VDC Range	10 - 30
Type Lichtbron	LED
Vorm	Rond
Product hoogte (mm)	3
Product diameter (mm)	70
Inbouw diameter (mm)	59

Product	Omschrijving
0100.13703	Hollex LED spot MIKA 3W 10-30V rvs gepolijst
0100.13713	Hollex LED spot MIKA 3W 10-30V geborsteld
0100.13723	Hollex LED spot 3W 10-30V chroom
0100.13823	Hollex LED spot MIKA 3W 10-30V chroom kantelbaar



Hollex traplamp rond en vierkant

De Hollex LED trap/courtesy lamp is ideaal als contour verlichting van bijvoorbeeld trappen en de kuip van de boot. Uitgevoerd in IP67, in meerdere kleuren en modellen. Voor een duidelijk overzicht van de verschillende versies verwijzen wij u graag door naar onze website.

Licht kleur (Kelvin)	3000
Type spanning (VAC / VDC)	VDC
Vermogen (W)	1
Voltage (V)	12
Type Lichtbron	LED
Vorm	Rond
Product hoogte (mm)	6,6
Inbouw diepte (mm)	17,2
Product diameter (mm)	39
Inbouw diameter (mm)	22

Product	Kleurlicht	Hoogte (mm)	Dia Ø (mm)	Voltage (V)
010140	Warm Wit	6,6	39	12
010141	Blauw	6,6	39	12
010142	Rood	6,6	39	12
1010149	Warm Wit	6,6	39	12
1010150	Warm Wit	6,6	39	12
1010153	Warm Wit	6,6	39	12

Hollex traplamp rond en vierkant

De Hollex LED trap/courtesy lamp is ideaal als contour verlichting van bijvoorbeeld trappen en de kuip van de boot. Uitgevoerd in IP67, in meerdere kleuren en modellen. Voor een duidelijk overzicht van de verschillende versies verwijzen wij u graag door naar onze website.

Kleur armatuur	RVS
Licht kleur (Kelvin)	3000
Materiaal	Kunststof RVS 316 gepolijst
Type spanning (VAC / VDC)	VDC
Vermogen (W)	1
Voltage (V)	12
Type Lichtbron	LED
Vorm	Vierkant
Product hoogte (mm)	6,6
Inbouw diepte (mm)	17,2

Product	Kleurlicht	Lengte (mm)	Breedte (mm)	Hoogte (mm)	Voltage (V)
1010148	Warm Wit	39	39	6,6	12
1010151	Warm Wit	39	39	6,6	12
1010152	Warm Wit	39	39	6,6	12



Hollex LED downlight spot

Met deze range led opbouwplafonnières in verschillende uitvoeringen is het nu mogelijk om in elke prijsklasse van de jachtbouw led verlichting toe te passen. Ook voor refit projecten is deze serie aan te raden. Deze lampen zijn allen zeer goed dimbaar met onze nieuwe DIMPERFECT leddimmer, en door gebruik van deze dimmer dus ook toepasbaar in een 24V systeem. De kleur van de leds is warm wit.

Product	Omschrijving
0100.11153	Hollex LED spot metaal 10-30V 2,8W warm wit ø68mm
0100.11163	Hollex LED spot metaal 12-24V 2,8W warm wit ø68mm



Hollex LED bar

Een eenvoudige verlichting, warm wit. Deze lamp is ideaal als bijvoorbeeld machinekamer verlichting. Voor het aansluiten heeft u een kabel met 3.5-female aansluiting nodig.

Product	Omschrijving
0100.11053	Hollex LED bar aluminium 10-30V 3,0W warm wit L=300mm
0100.11056	Hollex LED bar aluminium 10-30V 5W warm wit L=500mm
0100.11059	Hollex LED bar aluminium 10-30V 8,4W warm wit L=800mm
0100.11073	Hollex LED bar dim 4x aluminium 10-30V 2,9W warm wit L=300mm
0100.11076	Hollex LED bar dim 4x aluminium 10-30V 5W warm wit L=500mm
010195	Hollex LED bar 12V 5W aluminium L=300mm warm wit dimbaar
010196	Hollex LED bar 12V 8W aluminium L=500mm warm wit dimbaar
010197	Hollex LED bar 12V 12W aluminium L=800mm warm wit dimbaar



Hollex LED paneel

Vorm	Rechthoekig
Product	Omschrijving
010170	Hollex LED paneel 12V 8W wit 300x76mm warm wit
010171	Hollex LED paneel 12V 8W wit 300x76mm warm wit dimbaar
010172	Hollex LED paneel 12V 11W wit 530x76mm warm wit
010173	Hollex LED paneel 24V 15W wit 570x76mm warm wit
010180	Hollex LED paneel 12V 8W silver 300x76mm warm wit
010181	Hollex LED paneel 12V 8W silver 300x76mm warm wit dimbaar
010182	Hollex LED paneel 12V 11W silver 530x76mm warm wit
010183	Hollex LED paneel 24V 15W silver 570x76mm warm wit
010190	Hollex LED paneel 12V silver aluminium 100x100mm warm wit
010191	Hollex LED paneel 12V silver aluminium 200x100mm warm wit
010192	Hollex LED paneel 12V wit aluminium 100x100mm warm wit
010198	Hollex LED paneel 12V 2,5W silver 115x77mm warm wit dimbaar

Hollex LED paneel rechthoek

Hollex LED panel modules zijn de perfecte keuze voor interieur verlichting, kast verlichting,

machiniekamer verlichting, keuken verlichting, mozaïek ontwerp etc.

- Slechts 5mm dun design, makkelijk integreerbaar;
- Warm wit, hoge lichtopbrengst, 50 lm / W;
- Uitstekende lichtspreading;
- Simpele installatie, Plug-en-play;
- OLED uitstraling en beter geprijsd;
- Langere levensduur en betrouwbaarder dan OLED.

Er zijn momenteel 5 vormen beschikbaar: Vierkant, Rechthoek (2 maten), Driehoek en Kwart Cirkel, incl. bevestigings- en afwerkingsmateriaal

Vorm	Rechthoekig
Product	Omschrijving
010162	Hollex LED paneel 12V vierkant 100x100mm warm wit
010163	Hollex LED paneel 12V rechthoek 200x100mm warm wit

Hollex plafonnière

De Hollex plafonnière is een opbouwlicht gemaakt van hoogwaardig messing, specifiek ontworpen voor maritieme omgevingen. Met een energiezuinige 12V warm wit LED-lichtbron zorgt het voor heldere en gelijkmatige verlichting aan boord van boten. Dankzij zijn betrouwbaarheid, duurzaamheid en elegant ontwerp is het ideaal voor het verlichten van verschillende ruimtes aan boord, waarbij functionaliteit en stijl worden gecombineerd.

Vorm	Rond
Product	Omschrijving
010154	Hollex plafonnière opbouw messing 12V 76mm ww LED
010155	Hollex plafonnière opbouw messing 12V 102mm warm wit LED
010156	Hollex plafonnière opbouw messing 12V 127mm warm wit LED
010157	Hollex plafonnière opbouw rvs304 12V 76mm warm wit LED
010158	Hollex plafonnière opbouw rvs304 12V 102mm ww LED
010159	Hollex plafonnière opbouw rvs304 12V 127mm ww LED

Hollex LED paneel rond 230V

Product	Omschrijving
LEDT122	LED paneel ø225mm 18W-1500LM-6000K
LEDT123	LED paneel ø225mm 18W-1500LM-4000K
LEDT124	LED paneel ø225mm 18W-1500LM-3000K
LEDT125	LED paneel ø165mm 12W-690LM-6000K
LEDT126	LED paneel ø165mm 12W-690LM-4000K
LEDT127	LED paneel ø165mm 12W-690LM-3000K
LEDT128	LED paneel ø105mm 6W-480LM-6000K
LEDT129	LED paneel ø105mm 6W-480LM-4000K
LEDT130	LED paneel ø105mm 6W-480LM-3000K



Hollex LED paneel vierkant 230V

Product	Omschrijving
LEDT105	LED paneel 600x600mm 40W-3600LM-4000K
LEDT106	LED paneel 600x600mm 40W-3600LM-3000K
LEDT107	LED paneel 600x600mm 30W-3600LM-6000K



HollexLED paneel rechthoekig 230V

Product	Omschrijving
LEDT116	LED paneel 1200x300mm 30W-3600LM-6000K
LEDT117	LED paneel 1200x300mm 40W-3600LM-4000K
LEDT118	LED paneel 1200x300mm 40W-3600LM-3000K





Verlichting dimmer modules

Met deze compleet nieuw ontwikkelde dimmer zijn vrijwel alle problemen met het dimmen van led opgelost. In het ontwerp zijn meerdere functies geïntegreerd om ervoor

te zorgen dat u probleemloos led verlichting kunt toepassen. De belangrijkste kenmerken

op een rij:

- Volledig geluidloos , geen zoemen en gillen mogelijk
- Puls bediend, draaiknop en touch ook mogelijk als optie
- DC stabilisator , spanningsvariaties door laders e.d. hebben geen invloed meer
- DC-DC converter , u kunt onze 12V LED lampen toepassen in een 24V systeem
- Ompool en temperatuur beveiligd
- Compacte afmetingen
- Toepasbaar op vrijwel ons complete programma led vervangingslampen en armaturen
- Geheugenfunctie, dimpositie wordt onthouden zonder boordspanning

Product	Omschrijving
0100.31021	Hollex led dimmer DIMPERFECT max. 36W 10-30Vdc
0100.31024	Hollex LED dimmer DIMPERFECT 96W

Marinco wireless spotlight

Marinco Draadloze LED RVS Spotlight met IP67 en Afstandsbediening – 24V

De Marinco draadloze LED spotlight biedt een perfecte balans tussen kracht en elegantie. Dit robuuste, roestvrijstalen ontwerp is speciaal gebouwd om bestand te zijn tegen zware maritieme omstandigheden. Dankzij de IP67-waterdichtheid en duurzame 24V LED-verlichting garandeert deze spotlight langdurige prestaties, zelfs onder de zwaarste omstandigheden.

Bediening is eenvoudig en volledig draadloos via de meegeleverde afstandsbediening, wat zorgt voor ultiem gebruiksgemak. Deze spotlight is de ideale keuze voor veeleisende gebruikers die alleen het beste willen.

Beschermingsklasse (IP)	IP67
Type spanning (VAC / VDC)	VDC
Vermogen (W)	100
Voltage (V)	24

Product	Omschrijving
23150A	Marinco draadloze Led IP67 RVS spot met afstandsbediening 24V
23151A	Marinco draadloze Led IP67 RVS spot enkel 24V



Marinco spotlight SPLR-2

De Marinco SPLR-2 schijnwerper combineert moderne vormgeving met ultiem gebruiksgemak. Deze krachtige 100W H3-halogenelamp levert tot 210.000 candela, wat een indrukwekkend bereik van 300 meter mogelijk maakt. Met eenvoudige installatie, waarbij alleen voeding en massa nodig zijn, en draadloze bediening (inclusief dashboard afstandsbediening), is dit de ideale oplossing voor wie flexibiliteit en prestaties zoekt. Dankzij 370° rotatie, 120° kanteling, en speciale functies zoals de one-touch zoek- en SOS-modus, bent u altijd voorbereid. De UV- en corrosiebestendige behuizing en IP56-classificatie maken deze schijnwerper duurzaam en geschikt voor elke omstandigheid.

Beschermingsklasse (IP)	IP56
Type spanning (VAC / VDC)	VDC
Stroom ampère (A)	7
Type Lichtbron	Halogeen
Vermogen (W)	100
Voltage (V)	12 24
Afstandsbediening	Ja

Product	Omschrijving
SPL-12B	Marinco schijnwerper100W
SPL-12C	Marinco schijnwerper 100W
SPL-12W	Marinco schijnwerper 100W



Marinco Spotlight Remote

Product	Omschrijving
SPLR-1	Marinco spotlight remote wireless hand-held
SPLR-2	Marinco spotlight remote wireless bridge mount
SPLR-3	Marinco spotlight remote wired bridge mount





Boeglampen set

Ontdek de hoogwaardige LED-verlichting voor veilig en stijlvol varen. De LED boeglampen set en de LED rondschijnende lamp bieden duurzame en heldere verlichting, ideaal voor maritieme omgevingen. Met de navigatieverlichting sets voor stuur- en bakboord in roestvrij staal en een 2-kleurenoptie, ben je goed zichtbaar vanuit elke richting.

De inklapbare Toplicht LED (230 mm) en de verstelbare versie (600-1200 mm) bieden flexibiliteit en gebruiksgemak. Voor eenvoudige installatie zijn de montagevoet 2-polig en de LED-verlichting base voor EP-C106021 beschikbaar. Perfect voor elke bootuitrusting!

Product	Omschrijving
EP-00196LD	LED boeglampenset stuurboord/bakboord 12V



Navigatieverlichting LED

Product	Omschrijving
EP-9011SS	Navigatieverlichting LED set stuurboord/bakboord rvs
EP-9021SS	Navigatieverlichting LED 2 kleuren rvs



Toplicht LED

Product	Omschrijving
EP-15272	LED rondschijnend licht IP65 waterproof batterijen
EP-9051AL	Toplicht LED met voet verstelbaar 600-1200mm zwart



Montagevoet

Product	Omschrijving
EP-9061SS	Montagevoet 2 polig tbv navigatieverlichting



BSS dimmer

Product	Omschrijving	Max. (A)
7504-BSS	Deckhand-dimmer 6A 24V (incl. schakelaar)	6
7506-BSS	Deckhand-dimmer 6A 12V (incl. schakelaar)	6
7507-BSS	Deckhand-dimmer 12A 12V (incl. schakelaar)	12
7509-BSS	Deckhand-dimmer 12A 24V (incl. schakelaar)	12

Hollex LED G4

Dimbaar	Ja
Product	Omschrijving
0100.51668	Hollex LED G4 10-30V 3W warm wit 21 LEDS back pin
0100.600	Hollex LED G4 10-30V 1,5W warm wit 9 LEDS side pin
0100.601	Hollex LED G4 10-30V 1,5W warm wit 9 LEDS back pin
0100.602	Hollex LED G4 10-30V 2W warm wit 12 LEDS side pin
0100.603	Hollex LED G4 10-30V 2W warm wit 12 LEDS back pin
0100.604	Hollex LED G4 10-30V 3W warm wit 21 LEDS side pin
0100.605	Hollex LED G4 10-30V 0,8W warm wit 12 LEDS back pin
0100.606	Hollex LED G4 10-30V 1,3W warm wit 15 LEDS back pin
0100.692	Hollex LED G4 tower 10-30V 1W warm wit dimbaar



Hollex LED BA9S

Product	Type Lichtbron	Voltage (V)	Wattage	Lumen (lm)	Kleurlicht
0100.55048	LED	12 / 24	1	100	Warm Wit
0100.640	LED	12 / 24	1,3	100	Warm Wit



Hollex LED BA15D

Product	Type Lichtbron	Voltage (V)	Wattage	Lumen (lm)	Kleurlicht
0100.57208	LED	12 / 24	2,5	220	Warm Wit
0100.630	LED	12 / 24	0,7	90	Warm Wit
0100.631	LED	12 / 24	1,1	80	Warm Wit



Hollex LED BA15S

Product	Type Lichtbron	Voltage (V)	Wattage	Lumen (lm)	Kleurlicht
0100.420	Halogeen	12	10		Warm Wit
0100.470	Halogeen	24	10		Warm Wit
0100.57008	LED	12 / 24	2,5	220	Warm Wit
0100.57078	LED	12 / 24	0,7	62	Warm Wit



Hollex LED BAY15D

Product	Type Lichtbron	Voltage (V)	Wattage	Lumen (lm)	Kleurlicht
0100.57408	LED	12 / 24	2,3	220	Warm Wit
0100.57478	LED	12 / 24	0,7	62	Warm Wit
0100.57481	LED	12 / 24	1,4		Warm Wit
0100.651	LED	12 / 24	45	250	Warm Wit
0100.652	LED	12 / 24	3,2	250	Rood
0100.653	LED	12 / 24	3,2	250	Groen
0100.654	LED	12 / 24	0,7	71	Warm Wit

Lamp E10

Dimbaar		Ja			
Product	Voltage (V)	Wattage		Kleurlicht	
A564254	24	3		Warm Wit	

Hollex LED E14

Product	Type Lichtbron	Voltage (V)	Wattage	Lumen (lm)	Kleurlicht
0100.57611	LED	12 / 24	3	315	Warm Wit
0100.57613	LED	12 / 24	4	400	Warm Wit

Hollex LED festoon

Dimbaar		Ja			
Product	Type Lichtbron	Voltage (V)	Wattage	Lumen (lm)	Kleurlicht
0100.54218	LED	12 / 24	1,1	82	Warm Wit
0100.620	LED	12 / 24	0,7	50	Warm Wit
0100.621	LED	12 / 24	0,6	40	Warm Wit
0100.622	LED	12 / 24	1,1	80	Warm Wit
0100.623	LED	12 / 24	2	120	Warm Wit
0100.624	LED	12 / 24	0,9	80	Warm Wit
0100.660	LED	12 / 24	1	120	Wit
0100.661	LED	12 / 24	0,9	120	Rood
0100.662	LED	12 / 24	0,9	120	Groen

Hollex LED G4 COB

Nieuwe generatie COB LED lampen, homogeen lichtbeeld.

Type Lichtbron		LED			
Lamp fitting		G4			
Product	Type Lichtbron	Voltage (V)	Wattage	Kleurlicht	
0100.51173	LED	12 / 24	1	Warm Wit	
0100.51178	LED	12 / 24	1,2	Warm Wit	
0100.51183	LED	12 / 24	1,5	Warm Wit	



Hollex LED E27

Dimbaar		Ja			
Product	Type Lichtbron	Voltage (V)	Wattage	Lumen (lm)	Kleurlicht
0100.680	LED	12 / 24	3	315	Warm Wit
0100.681	LED	12 / 24	4	400	Warm Wit



Hollex LED E27 Filament

Nieuwe serie E27 met filament LED en diffuus glas, mooie egale uitstraling.

Dimbaar
2700K
10-307V

Product	Type Lichtbron	Voltage (V)	Wattage	Lumen (lm)	Kleurlicht
0100.57821	LED	12 / 24	2	200	Warm Wit
0100.57823	LED	12 / 24	4	400	Warm Wit



Hollex LED MR11

Product	Type Lichtbron	Voltage (V)	Wattage	Lumen (lm)	Kleurlicht
0100.670	LED	12 / 24	2	110	Warm Wit
0100.671	LED	12 / 24	2	110	Warm Wit



Lamp SV8,5

Kleurlicht		Warm Wit	
Product	Voltage (V)	Wattage	Kleurlicht
0100.311	12	5	Warm Wit
0100.370	24	10	Warm Wit
0100.371	24	10	Warm Wit
A564261	12	10	Warm Wit
A564266	24	10	Warm Wit

Lamp T10

Kleurlicht		Warm Wit	
Dimbaar		Ja	
Product	Voltage (V)	Wattage	Kleurlicht
A564247	12	1,2	Warm Wit

Lamp BA7S

Dimbaar		Ja	
Product	Voltage (V)	Wattage	Kleurlicht
A564250	12	2	Warm Wit

Kogel lamp B22

Product	Voltage (V)	Wattage	Kleurlicht
A560138	24	25	Warm Wit

Hollex LED MR16

Product	Omschrijving	Voltage (V)	Fitting
0100.675	Hollex LED	12 / 24	MR16 / GU5.3
0100.676	Hollex LED	12 / 24	MR16 / GU5.3



Hella 2984 navigatie verlichting

Matzwart lamphuis van zeewaterbestendig, anti-magnetisch materiaal. Staande montage. Glaskap met bajonetsluiting. Deze lantaarns garanderen een gelijkmatige lichtopbrengst naar alle richtingen en worden onder andere gebruikt op vissersschepen en zeilschepen. Goedgekeurd voor alle schepen tot 20 meter lengte. Worden geleverd met 12 Volt longlifelamp BAY15d. Let op: de hoogte van de drie kleuren lantaarn met ankerlicht is afwijkend van de in de tekening aangegeven afmetingen.

Type spanning (VAC / VDC)	VDC
Voltage (V)	12
Beschermingsklasse (IP)	IP55
Materiaal	UV-bestendig Kunststof
Type Lichtbron	Halogeen

Product	Kleur armatuur	Kleur glas	Toepassing	Nm	Breedte (mm)	Hoogte (mm)	Diepte (mm)
0810	Zwart	Gekleurd	Combi SB-BB	2	107	108	90
0811	Wit	Gekleurd	Combi SB-BB	2	107	108	90
0851.01	Zwart	Gekleurd	Stuurboord	2	107	108	90
0851.02	Zwart	Gekleurd	Bakboord	2	107	108	90
0853	Zwart	Helder	Toplicht	3	107	108	90
0854	Zwart	Helder	Heklicht	2	107	108	90
0861.01	Wit	Gekleurd	Stuurboord	2	107	108	90
0861.02	Wit	Gekleurd	Bakboord	2	107	108	90
0863	Wit	Helder	Toplicht	3	107	108	90
0864	Wit	Helder	Heklicht	2	107	108	90



Hella 2984 navigatie verlichting

Materiaal	UV-bestendig Kunststof
------------------	-------------------------------

Product	Kleur armatuur	Kleur glas	Kleurlicht	Nm	Hoogte (mm)	Dia Ø (mm)	Toepassing
0801	Zwart	Gekleurd	Wit / Groen / Rood	2	200	88	Driekleuren
0802	Zwart	Gekleurd	Wit / Groen / Rood	2	107	88	Driekleuren
0803	Zwart	Helder	Wit	2	107	88	Signaal
0804	Zwart	Gekleurd	Rood	2	107	88	Signaal
0805	Zwart	Gekleurd	Groen	2	107	88	Signaal
0813	Wit	Helder	Wit	2	107	88	Signaal



Hella navigatie 3562 verlichting

Matzwart of wit lamphuis van zeewaterbestendig anti-magnetisch materiaal. Montage direct aan de wand. Deze verlichting is geschikt tot 12 meter, tot 7 meter is alleen een rondom schijnend toplicht voldoende. Worden geleverd met 12 Volt buislamp SV8,5.

Type spanning (VAC / VDC) VDC

Voltage (V) 12

Beschermingsklasse (IP) IP54

Materiaal UV-bestendig Kunststof

Type Lichtbron Halogeen

Product	Kleur armatuur	Kleur glas	Kleurlicht	Nm	Breedte (mm)	Hoogte (mm)	Diepte (mm)	Toepassing
0841.01	Zwart	Helder	Groen	1	63	75	53	Stuurboord
0841.02	Zwart	Gekleurd	Rood	1	63	75	53	Bakboord
0843	Zwart	Helder	Wit	2	63	75	53	Toplicht
0844	Zwart	Helder	Wit	2	63	75	53	Heklicht
0845	Zwart	Gekleurd	Rood / Groen	1	63	75	53	Combi SB-BB
0871.02	Wit	Gekleurd	Rood	1	63	75	53	Bakboord
0875	Wit	Gekleurd	Groen / Rood	1	63	75	53	Stuurboord

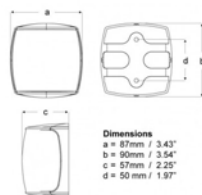

Hella NaviLed Pro bakboord

De NaviLed Pro kenmerkt zich door een extreem lange levensduur bij een zeer laag stroomverbruik. Eenmaal gemonteerd, hoeft u geen onderhoud te plegen aan de ledlampen. De lamp is geseald in een zeewaterbestendige unit, voorbedraad en voorzien van 2,5 meter kabel. NaviLed Pro is schok- en trillingbestendig, zelfs onder extreme omstandigheden. Met de NaviLed Pro heeft u zicht tot maar liefst twee of drie zeemijlen.

Type spanning (VAC / VDC)	VDC
Voltage (V)	12 24
Werkspanning VDC Range	9 - 33
Beschermingsklasse (IP)	IP67
Kleurlicht	Rood
Materiaal	UV-bestendig Kunststof
Product breedte (mm)	87
Product diepte (mm)	57
Type Lichtbron	LED
Certificering	IMO/USCG/RINA/ABYC C-5

Product	Kleur armatuur	Kleur glas	Toepassing	Nm	
2LT959 900-001	Zwart	Rode lens	Bakboord	2	
2LT959 900-011	Wit	Rode lens	Bakboord	2	
2LT959 900-201	Zwart	Rode lens	Bakboord	3	
2LT959 900-211	Wit	Rode lens	Bakboord	3	
2LT959 900-501	Zwart	Rode lens	Bakboord	2	BSH/Wheelmark
2LT959 900-511	Wit	Rode lens	Bakboord	2	BSH/Wheelmark
2LT959 900-601	Zwart	Helder, Grilamid	Bakboord	2	BSH/Wheelmark
2LT959 900-611	Wit	Helder, Grilamid	Bakboord	2	BSH/Wheelmark



Hella NaviLed Pro stuurboord

De NaviLed Pro BSH heeft alle kenmerken van de NaviLed Pro maar wordt geleverd met BSH goedkeuring, zodat deze ook in Duitsland gebruikt mag worden. Eenmaal gemonteerd, hoeft u geen onderhoud te plegen aan de ledlampen. De lamp is geseald in een zeewaterbestendige unit, voorbedraad en voorzien van 2,5 meter kabel. NaviLed Pro BSH is schok- en trillingbestendig, zelfs onder extreme omstandigheden. Met de NaviLed Pro BSH bent u zichtbaar tot maar liefst twee, drie of vijf zeemijlen.

Type spanning (VAC / VDC)	VDC
Voltage (V)	12 24
Werkspanning VDC Range	9 - 33
Beschermingsklasse (IP)	IP67
Kleurlicht	Groen
Materiaal	UV-bestendig Kunststof
Product breedte (mm)	87
Product diepte (mm)	57
Product hoogte (mm)	90
Type Lichtbron	LED
Certificering	IMO/USCG/RINA/ABYC C-5

Product	Kleur armatuur	Kleur glas	Toepassing	Nm	
2LT959 908-001	Zwart	Groene lens	Stuurboord	2	
2LT959 908-011	Wit	Groene lens	Stuurboord	2	
2LT959 908-201	Zwart	Groene lens	Stuurboord	3	
2LT959 908-211	Wit	Groene lens	Stuurboord	3	
2LT959 908-501	Zwart	Groene lens	Stuurboord	2	BSH/Wheelmark
2LT959 908-511	Wit	Groene lens	Stuurboord	2	BSH/Wheelmark
2LT959 908-601	Zwart	Helder, Grilamid	Stuurboord	2	BSH/Wheelmark
2LT959 908-611	Wit	Helder, Grilamid	Stuurboord	2	BSH/Wheelmark



Hella NaviLed Pro heklucht

De NaviLed Pro kenmerkt zich door een extreem lange levensduur bij een zeer laag stroomverbruik. Eenmaal gemonteerd, hoeft u geen onderhoud te plegen aan de ledlampen. De lamp is geseald in een zeewaterbestendige unit, voorbedraad en voorzien van 2,5 meter kabel. NaviLed Pro is schok- en trillingbestendig, zelfs onder extreme omstandigheden. Met de NaviLed Pro heeft u zicht tot maar liefst twee of drie zeemijlen.

Type spanning (VAC / VDC)	VDC
Voltage (V)	12 24
Werkspanning VDC Range	9 - 33
Beschermingsklasse (IP)	IP67
Kleurlicht	Wit
Materiaal	UV-bestendig Kunststof
Product breedte (mm)	87
Product diepte (mm)	57
Product hoogte (mm)	90
Type Lichtbron	LED
Certificering	IMO/USCG/RINA/ABYC C-5

Product	Kleur armatuur	Kleur glas	Toepassing	Nm	
2LT959 909-001	Zwart	Helder	Heklicht	2	
2LT959 909-011	Wit	Helder	Heklicht	2	
2LT959 909-201	Zwart	Helder	Heklicht	3	
2LT959 909-211	Wit	Helder	Heklicht	3	
2LT959 909-501	Zwart	Helder	Heklicht	2	BSH/Wheelmark
2LT959 909-511	Wit	Helder	Heklicht	2	BSH/Wheelmark
2LT959 909-601	Zwart	Helder, Grilamid	Heklicht	2	BSH/Wheelmark
2LT959 909-611	Wit	Helder, Grilamid	Heklicht	2	BSH/Wheelmark



Hella NaviLed Pro toplicht

De NaviLed Pro kenmerkt zich door een extreem lange levensduur bij een zeer laag stroomverbruik. Eenmaal gemonteerd, hoeft u geen onderhoud te plegen aan de ledlampen. De lamp is geseald in een zeewaterbestendige unit, voorbedraad en voorzien van 2,5 meter kabel. NaviLed Pro is schok- en trillingbestendig, zelfs onder extreme omstandigheden. Met de NaviLed Pro heeft u zicht tot maar liefst twee of drie zeemijlen.

Type spanning (VAC / VDC)	VDC
Voltage (V)	12 24
Werkspanning VDC Range	9 - 33
Beschermingsklasse (IP)	IP67
Kleurlicht	Wit
Materiaal	UV-bestendig Kunststof
Product breedte (mm)	87
Product diepte (mm)	57
Product hoogte (mm)	90
Type Lichtbron	LED
Certificering	IMO/USCG/RINA/ABYC C-5

Product	Kleur armatuur	Kleur glas	Toepassing	Nm	
2LT959 940-201	Zwart	Helder	Toplicht	3	
2LT959 940-211	Wit	Helder, Grilamid	Toplicht	3	
2LT959 940-401	Zwart	Helder, Grilamid	Toplicht	5	BSH/Wheelmark
2LT959 940-411	Wit	Helder, Grilamid	Toplicht	5	BSH/Wheelmark
2LT959 940-601	Zwart	Helder, Grilamid	Toplicht	3	BSH/Wheelmark
2LT959 940-611	Wit	Helder, Grilamid	Toplicht	3	BSH/Wheelmark



Hella NaviLed Pro HD tweekleuren

De NaviLed Pro BSH heeft alle kenmerken van de NaviLed Pro maar wordt geleverd met BSH goedkeuring en wheelmark, zodat deze ook in Duitsland gebruikt mag worden. Eenmaal gemonteerd, hoeft u geen onderhoud te plegen aan de ledlampen. De lamp is geseald in een zeewaterbestendige unit, voorbedraad en voorzien van 2,5 meter kabel. NaviLed Pro BSH is schok- en trillingbestendig, zelfs onder extreme omstandigheden. Met de NaviLed Pro BSH bent u zichtbaar tot maar liefst twee zeemijlen.

Type spanning (VAC / VDC) VDC
Voltage (V) 12 24

Beschermingsklasse (IP) IP67

Lichtbereik (Nm) 2

Materiaal UV-bestendig Kunststof

Certificering IMO/USCG/RINA/ABYC C-5

Product	Kleur armatuur	Kleur glas	Toepassing	Nm	
2LT959 941-001	Zwart	Helder, Grilamid	Combi SB-BB	2	BSH/Wheelmark
2LT959 941-011	Wit	Helder, Grilamid	Combi SB-BB	2	BSH/Wheelmark



Hella NaviLed Pro driekleuren + ankerlicht

Deze nieuwe driekleurenlamp met ankerlicht is gemaakt van hoogwaardige materialen en voorzien van state-of-the-art ledtechnologie. De lamp is uitgerust met een geavanceerde heavy duty lens en een robuuste, UV- en schokbestendige behuizing. De lamp is compleet geseald, waardoor binnendringend zeewater geen kans krijgt. De energiezuinige leds voor bakboord-, stuurboord- en heklicht verbruiken gezamenlijk minder dan 3,5 Watt; het ankerlicht verbruikt minder dan 1,5 Watt. De multivolt lamp garandeert een constante, veilige verlichting bij een spanning tussen 9 en 33 Volt. De rvs 316 montagebuis zorgt voor een bedrijfszekere, eenvoudige bevestiging en een goede bescherming van de elektrische verbindingen. Voorbedraad met 400 mm marine kabel.

Type spanning (VAC / VDC) VDC

Voltage (V) 12 24

Beschermingsklasse (IP) IP67

Lichtbereik (Nm) 2

Materiaal UV-bestendig Kunststof

Product diameter (mm) 95

Product hoogte (mm) 85

Certificering IMO/USCG/RINA/ABYC C-5

Product	Kleur armatuur	Kleur glas	Toepassing	Nm	
2LT980 650-001	Zwart	Gekleurd	Triocolor	2	BSH



Hella NaviLed compact

De schokbestendige behuizing geeft de verlichting een strak uiterlijk, waardoor de NaviLed Compact prima tot zijn recht komt op zowel klassieke als moderne boten. De lampen zijn multivolt, zodat ze optimaal functioneren tussen 8 en 28 Volt of 9 en 33 Volt. Uiteraard is de lamp volledig geseald, zodat vocht geen kans krijgt. Een laag stroomverbruik (minder dan 2 Watt) en een lange levensduur zijn kenmerkend voor alle ledverlichting. De NaviLed Compact is leverbaar met helder of gekleurd glas. De lamp wordt geleverd inclusief 120 mm marine kabel, en een makkelijk bevestigingssysteem.

Type spanning (VAC / VDC)	VDC
Voltage (V)	12 24
Beschermingsklasse (IP)	IP67
Materiaal	UV-bestendig Kunststof
Product breedte (mm)	71
Product diepte (mm)	33
Product hoogte (mm)	53
Type Lichtbron	LED
Certificering	IMO/USCG/RINA/ABYC C-5

Product	Kleur armatuur	Kleur glas	Toepassing	Nm	
2LT980 520-001	Zwart	Gekleurd	Bakboord	2	BSH
2LT980 520-011	Wit	Gekleurd	Bakboord	2	BSH
2LT980 520-061	Zwart	Gekleurd	Bakboord	2	BSH
2LT980 520-071	Wit	Gekleurd	Bakboord	2	BSH
2LT980 520-081	Zwart	Gekleurd	Bakboord	2	BSH
2LT980 520-091	Wit	Gekleurd	Bakboord	2	BSH
2LT980 520-101	Zwart	Helder	Bakboord	2	
2LT980 520-111	Zwart	Helder	Bakboord	2	
2LT980 520-201	Zwart	Gekleurd	Stuurboord	2	BSH
2LT980 520-211	Wit	Gekleurd	Stuurboord	2	BSH
2LT980 520-261	Zwart	Gekleurd	Stuurboord	2	BSH
2LT980 520-271	Wit	Gekleurd	Stuurboord	2	BSH
2LT980 520-281	Zwart	Gekleurd	Stuurboord	2	BSH
2LT980 520-291	Wit	Gekleurd	Stuurboord	2	BSH
2LT980 520-301	Zwart	Helder	Stuurboord	2	
2LT980 520-311	Wit	Helder	Stuurboord	2	
2LT980 520-501	Zwart	Helder	Heklicht	2	BSH
2LT980 520-511	Wit	Helder	Heklicht	2	BSH
2LT980 520-531	Zwart	Gekleurd	Heklicht	2	BSH
2LT980 520-541	Wit	Gekleurd	Heklicht	2	BSH
2LT980 520-601	Zwart	Helder	Sleeplicht	2	
2LT980 520-611	Wit	Helder	Sleeplicht	2	



Hella NaviLed compact set

Deze versie van de NaviLed compact zijn geschikt voor dekmontage, leverbaar met helder en gekleurd glas, armatuur in zwart en wit.

Type spanning (VAC / VDC)	VDC
Voltage (V)	12 24
Beschermingsklasse (IP)	IP67
Kleurlicht	Groen Rood
Lichtbereik (Nm)	2
Materiaal	UV-bestendig Kunststof
Product breedte (mm)	50
Product hoogte (mm)	38,5
Product lengte (mm)	90
Type Lichtbron	LED
Certificering	IMO/USCG/RINA/ABYC C-5

Product	Kleur armatuur	Kleur glas	Toepassing	Nm
2LT980 620-801	Zwart	Groen / Rood	Combi SB-BB	2
2LT980 620-811	Wit	Groen / Rood	Combi SB-BB	2
2LT980 620-901	Zwart	Helder	Combi SB-BB	2
2LT980 620-911	Wit	Helder	Combi SB-BB	2



Hella NaviLed

De NaviLed 360 ankerlichten zijn energiezuinig en betrouwbaar. Met minder dan 2 Watt verbruik wordt een witte lichtstraal geproduceerd van minimaal 2 nautische mijlen. Door gebruik van hoogwaardige materialen zijn de lichten onderhoudsvrij en hebben ze een lange levensduur. De NaviLed 360 lichten zijn schok- en trillingbestendig en compleet gesealed in waterdichte en corrosiebestendige units. De ankerlichten zijn verkrijgbaar met een vaste steun of met een plug-in steun. Bij deze plug-in steun dekt een rubberen klep het bevestigingsgat af als het ankerlicht wordt verwijderd. Beide steunen worden geleverd inclusief rvs schroeven voor bevestiging.

Type spanning (VAC / VDC)	VDC
Voltage (V)	12 24
Beschermingsklasse (IP)	IP67
Lichtbereik (Nm)	2
Materiaal	UV-bestendig Kunststof
Product diameter (mm)	90
Product hoogte (mm)	68
Certificering	IMO/USCG/RINA/ABYC C-5

Product	Kleur armatuur	Kleurlicht	Toepassing	Nm	Kleur glas
2LT980 910-121	Zwart	Wit	Ankerlicht	2	Helder
2LT980 910-131	Wit	Wit	Ankerlicht	2	Helder
2LT980 910-321	Zwart	Groen	Ankerlicht	2	Helder
2LT980 910-331	Zwart	Groen	Ankerlicht	2	Helder
2LT980 910-521	Zwart	Rood	Ankerlicht	2	Helder
2LT980 910-531	Zwart	Rood	Ankerlicht	2	Helder



Hella NaviLed 360

Het NaviLed 360 ankerlicht is energiezuinig en betrouwbaar. Met minder dan 2 Watt verbruik wordt een witte lichtstraal geproduceerd van minimaal 2 nautische mijlen. Door gebruik van hoogwaardige materialen is het licht onderhoudsvrij en hebben ze een lange levensduur. Het NaviLed 360 licht is schok- en trillingbestendig en compleet geseald in waterdichte en corrosiebestendige units. Het ankerlicht is verkrijgbaar met een vaste steun of met een plug-in steun. Bij deze plug-in steun dekt een rubberen klep het bevestigingsgat af als het ankerlicht wordt verwijderd. Beide steunen worden geleverd inclusief rvs schroeven voor bevestiging.

Type spanning (VAC / VDC)	VDC
Voltage (V)	12 24
Werkspanning VDC Range	9 - 33
Beschermingsklasse (IP)	IP67
Kleur glas	Helder
Kleurlicht	Wit
Lichtbereik (Nm)	2
Materiaal	UV-bestendig Kunststof
Type Lichtbron	LED
Certificering	IMO/USCG/RINA/ABYC C-5

Product	Kleur armatuur	Kleur glas	Toepassing	Nm
2LT959 910-551	Wit	Helder	Ankerlicht	2



Hella NaviLED 360

Hella marine NaviLED 360 navigatie verlichting maakt gebruik van één efficiënte led precisie optiek. De NaviLED 360 is compact en rondom goed zichtbaar. De NaviLED is uitgevoerd met geavanceerde multivolt electronica. De gerestylede NaviLED 360 Compact serie is op een steun gemonteerd en leverbaar in vaste, omklapbare en plug-in uitvoeringen. De NaviLED 360 Compact serie is ontworpen voor de maritieme omgeving. Het verbruik is minder dan 1W terwijl de lamp toch geschikt is voor 2NM. De lampen zijn compleet gesealed (IP67) en voorzien van zwitsers Grilamid met uitstekende eigenschappen. De lampen zijn UV-bestendig en verkleuren hierdoor niet. Voldoet aan: COLREG, USCG, ABYC-16, RCD en WHEELMARK eisen.

Type spanning (VAC / VDC)	VDC
Voltage (V)	12 24
Beschermingsklasse (IP)	IP67
Kleurlicht	Wit
Lichtbereik (Nm)	2
Materiaal	UV-bestendig Kunststof
Product diameter (mm)	60
Type Lichtbron	LED
Certificering	IMO/USCG/RINA/ABYC C-5

Product	Type Uitvoering	Kleur armatuur	Toepassing	Nm	Hoogte (mm)	Dia Ø (mm)
2LT980 960 281	Neerklapbaar	Zwart	Ankerlicht	2	205	60
2LT980 960 291	Neerklapbaar	Wit	Ankerlicht	2	205	60
2LT980 960-001	Vast	Zwart	Ankerlicht	2	56	60
2LT980 960-011	Vast	Wit	Ankerlicht	2	56	60
2LT980 960-201	Vast	Zwart	Ankerlicht	2	167	60
2LT980 960-211	Vast	Wit	Ankerlicht	2	167	60
2LT980 960-231	Vast	Zwart	Ankerlicht	2	200	60
2LT980 960-241	Vast	Wit	Ankerlicht	2	200	60
2LT980 960-301	Neerklapbaar	Zwart	Ankerlicht	2	315	60
2LT980 960-311	Neerklapbaar	Wit	Ankerlicht	2	315	60
2LT980 960-321	Neerklapbaar	Zwart	Ankerlicht	2	510	60
2LT980 960-331	Neerklapbaar	Wit	Ankerlicht	2	510	60
2LT980 960-341	Neerklapbaar	Zwart	Ankerlicht	2	605	60
2LT980 960-361	Neerklapbaar	Zwart	Ankerlicht	2	865	60
2LT980 960-371	Neerklapbaar	Wit	Ankerlicht	2	865	60
2LT980 960-401	Plug-in	Zwart	Ankerlicht	2	605	60
2LT980 960-411	Plug-in	Wit	Ankerlicht	2	605	60
2LT980 960-421	Plug-in	Zwart	Ankerlicht	2	1080	60
2LT980 960-431	Plug-in	Wit	Ankerlicht	2	1080	60
2LT980 960-441	Plug-in	Zwart	Ankerlicht	2	1380	60
2LT980 960-451	Plug-in	Wit	Ankerlicht	2	1380	60



Hella kartleeslamp

Deze Hella kartleeslampen hebben een geïntegreerde schakelaar. Door de lichtopening helemaal dicht te draaien, schakelt u de lamp uit. Ideale lamp voor in de stuurhut. Een flexibele kartleeslamp die u in elke gewenste positie kunt buigen. De lamp heeft een zeer hoge lichtintensiteit en wordt inclusief lampjes geleverd.

Type spanning (VAC / VDC)		VDC				
Kleur armatuur		Zwart				
Product	Kleur armatuur	Arm lengte (mm)	Breedte (mm)	Hoogte (mm)	Diepte (mm)	Voltage (V)
2AB004 532-102	Zwart	0	59	70	40	12
0146	Zwart	270	46		40	12
0145	Zwart	600	46		40	12
0148	Zwart	600	46		40	24



Hella Flexispot LED kartleeslamp

Deze Hella led Flexispot kartleeslampen combineren een hoge lichtopbrengst met een laag energieverbruik. Een groot voordeel van deze lampen is de geringe warmteafgifte. De lamp is bijzonder schokbestendig en heeft een lange levensduur. De kartleeslampen zijn multivolt, zodat ze geschikt zijn voor voltages tussen 9 en 31 Volt. De led Flexispot kartleeslampen zijn verkrijgbaar in twee lengtes: 150 mm en 400 mm. De aan/uit-schakelaar is handig verwerkt in de kop van de lamp. De Flexispot is verkrijgbaar met wit licht 4000K en rood licht. Rood licht is ideaal in zogenaamde "night running" situaties. Belangrijke instrumenten of navigatiekaarten blijven met rood licht goed leesbaar en ook het zicht naar buiten blijft goed. Bij wit licht moeten de ogen zich meer aanpassen als in het donker naar buiten gekeken moet worden. De Flexispot heeft een zwarte behuizing en wordt geleverd inclusief 120 mm kabel.

Type spanning (VAC / VDC)		VDC			
Voltage (V)		12 24			
Werkspanning VDC Range		9-31			
Beschermingsklasse (IP)		IP53			
Product	Kleur armatuur	Kleurlicht	Arm lengte (mm)	Breedte (mm)	Voltage (V)
2JA343 720-152	Zwart	Rood	400	60	12 / 24
2JA343 720-522	Zwart	Wit / Rood	150	60	12 / 24
2JA343 720-622	Zwart	Wit / Rood	400	60	12 / 24
2JA346 720-022	Zwart	Wit	150	60	12 / 24
2JA346 720-122	Zwart	Wit	400	60	12 / 24



Hella handschijnwerper

Beschermingsklasse (IP)	IP6K9K
Kleur armatuur	Zwart
Licht kleur (Kelvin)	5000
Materiaal	Kunststof
Product diepte (mm)	166
Type Lichtbron	Halogeen
Lamp fitting	H3
Vermogen (W)	100

Product	Spreiding	Kleur armatuur	Vermogen (W)	Voltage (V)
013999	Spot	Zwart	100	24
1H3998 502-001	Spot	Zwart	100	12



Hella handschijnwerper

Licht kleur (Kelvin)	5000
Lichtsterke lumen (lm)	2500
Materiaal	Aluminium gecoat
Product diepte (mm)	160
Type Lichtbron	LED
Voltage (V)	12 24

Product	Spreiding	Lumen (lm)	Kleurlicht	Kleur armatuur	Vermogen (W)	Voltage (V)
1H0996 476-501	Spot	2500		Zwart / Aluminium	30	12 / 24
1H0996 476-502	Verstralend	2500	Daglicht wit	Zwart / Aluminium	21	12 / 24
1H0996 476-512	Breedstralend	2500	Daglicht wit	Zwart / Aluminium	21	12 / 24



Hella handschijnwerper

Licht kleur (Kelvin) 5000

Materiaal Aluminium gecoat

Type Lichtbron LED

Product	Spreiding	Lumen (lm)	Kleur armatuur	Vermogen (W)	Voltage (V)
1GO996 476-501	Spot	2500	Zwart / Aluminium	30	12 / 24



Hella LED Oblong Courtesy lamp

Deze ledverlichting is geschikt voor trap- of contourverlichting, zowel binnen als buiten. De lichtstraal is onder een hoek van 30° naar beneden gericht, zodat u niet wordt verblind. Model 9680 is waterdicht conform IP67 (DIN 40060) en verkrijgbaar met een witte, warm witte of rode led. De lampen zijn CE-gekeurd.

Type spanning (VAC / VDC)		VDC				
Type Lichtbron		LED				
Vorm		Rechthoekig				
Product	Kleur armatuur	Kleurlicht	Lengte (mm)	Breedte (mm)	Hoogte (mm)	Voltage (V)
2XT980 869-301	RVS	Wit	84	9	29	12 / 24
2XT980 869-401	RVS	Warm Wit	84	9	29	12 / 24
2XT980 869-501	RVS	Rood	84	9	29	12 / 24
2XT980 869-601	RVS	Blauw	84	9	29	12 / 24



LED Courtesy surface mount strip lamp

Deze ledverlichting is geschikt voor zowel binnen als buiten. De lampen kunnen goed gebruikt worden voor verlichting van traptreden of als noodverlichting. Alle modellen zijn voorbedraad en worden geleverd inclusief marine kabel: 0,5m bij de opbouw lampstrippen en 2,5 bij de inbouwstrip. Verbruik max. type 9073 : 2W

Lichtsterke lumen (lm)		250				
Type spanning (VAC / VDC)		VDC				
Vermogen (W)		2				
Vorm		Rechthoekig				
Product	Kleur armatuur	Kleurlicht	Breedte (mm)	Hoogte (mm)	Diepte (mm)	Voltage (V)
2JA980 881-012	Wit	Wit	283	25	14	12
2JA980 881-112	Wit	Wit	283	25	14	24
2JA980 881-212	Wit	Warm Wit	283	25	14	12
2JA980 881-312	Wit	Warm Wit	283	25	14	24
2JA980 881-402	Wit	Blauw	283	25	14	12
2JA980 881-502	Wit	Blauw	283	25	14	24



LED Courtesy surface mount strip lamp

Dit nieuwe model ledstrip van Hella is volledig waterdicht (IP67), leverbaar in een versie zonder of met schakelaar. Ook leverbaar in omschakelbaar van warm wit naar rood of blauw. Door middel van de Hella dimmer of de Hollex Dimperfect kan deze verlichting gedimd worden.

Lichtsterke lumen (lm) 250

Type spanning (VAC / VDC) VDC

Vermogen (W) 3

Vorm Rechthoekig

Product	Kleur armatuur	Kleur glas	Kleurlicht	Breedte (mm)	Hoogte (mm)	Diepte (mm)	Voltage (V)
2JA958 124-101	Wit	Helder	Warm Wit	283	25	11	12
2JA958 124-501	Wit	Helder	Warm Wit	283	25	11	24



LED Courtesy surface mount strip lamp

Lichtsterke lumen (lm) 250

Type spanning (VAC / VDC) VDC

Type Lichtbron LED

Vermogen (W) 3

Vorm Rechthoekig

Product	Kleur armatuur	Kleurlicht	Breedte (mm)	Hoogte (mm)	Diepte (mm)	Voltage (V)
2JA958 124-001	Wit	Wit	283	25	14	12
2JA958 124-021	Wit / charcoal	Warm Wit	283	25	14	12
2JA958 124-401	Wit	Wit	283	25	14	24
2JA958 124-421	Wit / charcoal	Warm Wit	283	25	14	24



LED Courtesy surface mount strip lamp

Beschermingsklasse (IP)	IP67
Kleurlicht	Rood
Lichtsterke lumen (lm)	250
Type spanning (VAC / VDC)	VDC
Type Lichtbron	LED
Vermogen (W)	1,5
Vorm	Rechthoekig
Dimbaar	Ja

Product	Kleur armatuur	Kleurlicht	Breedte (mm)	Hoogte (mm)	Diepte (mm)	Voltage (V)
2JA980 881-602	Wit	Rood	285	25	14	12
2JA980 881-702	Wit	Rood	285	25	14	24



LED Courtesy surface mount strip lamp

Beschermingsklasse (IP)	IP67
Lichtsterke lumen (lm)	250
Type spanning (VAC / VDC)	VDC

Product	Kleur armatuur	Kleurlicht	Breedte (mm)	Hoogte (mm)	Vermogen (W)
2XD959 073-701	Transparant	Rood	265	33	2
2XD959 073-751	Transparant	Rood	265	33	2



LED Courtesy surface mount strip lamp met schakelaar

Dit nieuwe model ledstrip van Hella is volledig waterdicht (IP67), leverbaar in een versie zonder of met schakelaar. Ook leverbaar in omschakelbaar van warm wit naar rood of blauw. Door middel van de Hella dimmer of de Hollex Dimperfect kan deze verlichting gedimd worden.

Lichtsterke lumen (lm) **250**

Type spanning (VAC / VDC) **VDC**

Vermogen (W) **3**

Vorm **Rechthoekig**

Product	Kleur armatuur	Kleur glas	Kleurlicht	Breedte (mm)	Hoogte (mm)	Diepte (mm)	Voltage (V)
2JA958 123-101	Wit	Helder	Warm Wit	283	25	14	12
2JA958 123-501	Wit	Helder	Warm Wit	283	25	14	24



LED Courtesy surface mount strip lamp met schakelaar

Dit nieuwe model ledstrip van Hella is volledig waterdicht (IP67), leverbaar in een versie zonder of met schakelaar. Ook leverbaar in omschakelbaar van warm wit naar rood of blauw. Door middel van de Hella dimmer of de Hollex Dimperfect kan deze verlichting gedimd worden. De schakelbare versies kunnen niet gedimd worden. Dimmen alleen mogelijk voor modellen zonder schakelaar en in 1 kleur.

Beschermingsklasse (IP) **IP67**

Lichtsterke lumen (lm) **250**

Type spanning (VAC / VDC) **VDC**

Vermogen (W) **3**

Vorm **Rechthoekig**

Product	Kleur armatuur	Kleur glas	Kleurlicht	Breedte (mm)	Hoogte (mm)	Diepte (mm)	Voltage (V)
2JA958 121-101	Wit	Helder	Warm Wit / Rood	283	25	14	12
2JA958 121-111	Wit	Helder	Warm Wit / Blauw	283	25	14	12
2JA958 121-501	Wit	Helder	Warm Wit / Rood	283	25	14	24
2JA958 121-511	Wit	Helder	Warm Wit / Blauw	283	25	14	24



LED Courtesy surface mount strip lamp met schakelaar

Lichtsterke lumen (lm)	250
Type spanning (VAC / VDC)	VDC
Type Lichtbron	LED
Vermogen (W)	3
Vorm	Rechthoekig

Product	Kleurlicht	Breedte (mm)	Hoogte (mm)	Diepte (mm)	Voltage (V)
2JA958 121-001	Wit / Rood	283	25	14	12
2JA958 121-011	Wit / Blauw	283	25	14	12
2JA958 121-401	Wit / Rood	283	25	14	24
2JA958 121-411	Wit / Blauw	283	25	14	24



LED Courtesy surface mount strip lamp met schakelaar

Beschermingsklasse (IP)	IP67
Kleurlicht	Wit
Licht kleur (Kelvin)	5000
Lichtsterke lumen (lm)	250
Type spanning (VAC / VDC)	VDC
Type Lichtbron	LED
Vermogen (W)	3
Vorm	Rechthoekig

Product	Kleur armatuur	Kleurlicht	Breedte (mm)	Hoogte (mm)	Diepte (mm)	Voltage (V)
2JA958 123-001	Wit	Wit	283	25	14	12
2JA958 123-021	Wit / charcoal	Wit	283	25	14	12
2JA958 123-401	Wit	Wit	283	25	14	24
2JA958 123-421	Wit / charcoal	Wit	283	25	14	24



Hella SlimLine spot

Deze fraaie led-inbouwverlichting met matglas is onder meer toepasbaar als plafonnière of trapverlichting. De lampen zijn uitgerust met vier leds en met diverse kleuren ringen leverbaar. De gepolijste ring is gemaakt van rvs 316, de witte ring van kunststof. De verlichting is waterdicht conform IP67 (DIN 40060) en kan daarom zowel binnen als buiten geplaatst worden. De Slim Line Round-serie is CE-gekeurd en is voorbedraad met 120 mm marine kabel. Verbruik max. : 0,5W Inbouw d x Ø : 13 x 50 mm

Beschermingsklasse (IP)	IP67
Serie	Slim Line
Type spanning (VAC / VDC)	VDC
Type Lichtbron	LED
Vermogen (W)	0,5
Vorm	Rond

Product	Kleur armatuur	Kleurlicht	Diepte (mm)	Dia Ø (mm)	Voltage (V)
010122	Chroom	Wit	21	75	12
2XT980 500-021	Chroom	Wit	21	75	12
2XT980 500-041	Wit	Wit	21	75	12
2XT980 500-521	RVS	Wit	21	75	12
2XT980 500-541	Wit	Wit	21	75	12
2XT980 500-721	RVS	Warm Wit	21	75	12
2XT980 500-741	Wit	Warm Wit	21	75	12
2XT980 501-021	Chroom	Wit	21	75	24
2XT980 501-041	Wit	Wit	21	75	24
2XT980 501-051	Zwart	Wit	21	75	24
2XT980 501-521	RVS	Wit	21	75	24
2XT980 501-541	Wit	Wit	21	75	24
2XT980 501-721	RVS	Warm Wit	21	75	24
2XT980 501-741	Wit	Warm Wit	21	75	24



Hella LED opbouwlamp

Deze ledverlichting is geschikt voor zowel binnen als buiten. De lampen kunnen goed gebruikt worden voor verlichting van trapredes of als noodverlichting. Model 9560 is als opbouwverlichting toepasbaar als noodverlichting of verlichting van trapredes en voorraadruimtes. De verlichting is waterdicht conform IP6K6 / IP6K7-normen (DIN 40050). De modellen zijn voorbedraad en worden geleverd inclusief marine kabel: 500 mm.

Beschermingsklasse (IP)		IP67			
Vorm		Druppel			
Product	Kleur armatuur	Kleurlicht	Breedte (mm)	Hoogte (mm)	Diepte (mm)
010101	Zwart	Wit	60	38	32
010102	Zwart	Rood	60	38	32
2XT959 630-351	Zwart	Rood	60	38	32
2XT959 630-451	Zwart	Wit	60	38	32



Hella DuraLED 12

De Hella DuraLED 12 biedt duurzame, energiezuinige LED-verlichting met hoge lichtopbrengst en robuust design. Ideaal voor langdurig gebruik in zware omstandigheden. De Hella DuraLED 12 is voorzien van een schakelaar.

Materiaal		UV-bestendig Kunststof				
Type spanning (VAC / VDC)		VDC				
Type Lichtbron		LED				
Product	Kleur armatuur	Kleurlicht	Lengte (mm)	Breedte (mm)	Hoogte (mm)	Vermogen (W)
2JA980 704-001	Wit	Wit	140	32	65	2,5



Hella DuraLED 12

Deze DuraLED verlichting is bedoeld als werkverlichting, robuust uitgevoerd met wit licht (5000K). Alle varianten zijn multivolt en voorzien van ompoolbeveiliging. Uiteraard voorzien van keurmerk ISO 8846 - Ignition Protection

Beschermingsklasse (IP)	IP67
Kleurlicht	Wit
Lichtsterke lumen (lm)	80
Materiaal	UV-bestendig Kunststof
Omschakelbaar in kleur	Nee
Type spanning (VAC / VDC)	VDC
Werkspanning VDC Range	9 - 33
Type Lichtbron	LED
Vermogen (W)	2,5
Voltage (V)	12 24
Vorm	Ovaal
Dimbaar	Nee

Product	Kleur armatuur	Kleurlicht	Breedte (mm)	Hoogte (mm)	Diepte (mm)
2JA959 700-101	Wit	Wit	140	65	32
2JA959 700-121	Zwart	Wit	140	65	32



Hella DuraLED 20

Hella DuraLED 20: Duurzaam. Krachtig. Betrouwbaar.

Ervaar ongeëvenaarde verlichting met de Hella DuraLED 20. Ontworpen voor extreme omstandigheden, biedt deze energiezuinige LED-lamp optimale helderheid en een lange levensduur. Perfect voor veeleisende toepassingen!

Serie	DuraLED 20
Beschermingsklasse (IP)	IP67
Kleurlicht	Wit
Materiaal	UV-bestendig Kunststof
Type spanning (VAC / VDC)	VDC
Werkspanning VDC Range	9 - 33
Type Lichtbron	LED
Vermogen (W)	4
Voltage (V)	12 24
Vorm	Rechthoekig
Product breedte (mm)	177
Product diepte (mm)	30
Product hoogte (mm)	100

Product	Kleur armatuur	Kleurlicht	Breedte (mm)	Hoogte (mm)	Diepte (mm)	Voltage (V)
2JA980 608-001	Wit	Wit	177	100	30	12 / 24



Hella DuraLED 36

Deze DuraLED verlichting is bedoeld als werkverlichting, robuust uitgevoerd met wit licht (5000K). Alle varianten zijn multivolt. Uiteraard voorzien van keurmerk ISO 8846 - Ignition Protection. IP67

Beschermingsklasse (IP)	IP67
Kleurlicht	Wit
Lichtsterke lumen (lm)	300
Materiaal	UV-bestendig Kunststof
Serie	DuraLED 36
Type spanning (VAC / VDC)	VDC
Werkspanning VDC Range	9 - 33
Type Lichtbron	LED
Vermogen (W)	7
Voltage (V)	12 24
Vorm	Rechthoekig

Product	Kleur armatuur	Kleurlicht	Breedte (mm)	Hoogte (mm)	Diepte (mm)	Voltage (V)
2JA959 037-521	Wit	Wit	209	136	41	12 / 24



Hella DuraLED 50

Deze DuraLED verlichting is bedoeld als werkverlichting, robuust uitgevoerd met wit licht (5000K). Alle varianten zijn multivolt en voorzien van ompoolbeveiliging. Uiteraard voorzien van keurmerk ISO 8846 - Ignition Protection

Beschermingsklasse (IP)	IP67
Kleurlicht	Wit
Lichtsterke lumen (lm)	850
Materiaal	UV-bestendig Kunststof
Omschakelbaar in kleur	Nee
Serie	DuraLED 50
Type spanning (VAC / VDC)	VDC
Werkspanning VDC Range	9 - 33
Type Lichtbron	LED
Vermogen (W)	12
Voltage (V)	12 24
Vorm	Rechthoekig
Dimbaar	Nee

Product	Kleur armatuur	Spreiding	Schakelbaar kleur	Kleurlicht	Kleurlicht 2
2JA980 629-001	Wit	Spread	Nee	Wit	
2JA980 629-501	Wit	Wide spread	Nee	Wit	
2JA980 629-111	Wit	Spread	Nee	Blauw	
2JA980 604-061	Wit	Spread	Ja	Wit	Rood



Hella EuroLED 130

De Euroled Touch kan zowel wit als rood licht uitstralen. Wit is de normale (binnen)verlichting, rood is de ideale kleur voor "night vision". Instrumenten en kaarten blijven hierbij leesbaar, maar er is ook nog voldoende zicht naar buiten. U kiest de gewenste kleur door de witte of de rode knop aan te raken. Langere aanraking van de knop zorgt voor het dimmen van het licht. De lamp is volledig waterdicht, goed bestand tegen schokken en trillingen (lange levensduur!) en heeft een stroomverbruik van minder dan 4W. De multivolt Euroled Touch is CE gekeurd. Verbruik max. : 4W

Beschermingsklasse (IP)	IP67
Licht kleur (Kelvin)	5000
Materiaal	UV-bestendig Kunststof
Serie	EuroLED 130
Type spanning (VAC / VDC)	VDC
Werkspanning VDC Range	9 - 33
Type Lichtbron	LED
Vermogen (W)	4
Voltage (V)	12 24
Vorm	Rond
Dimbaar	Ja

Product	Type Uitvoering	Kleur armatuur	Schakelbaar kleur	Kleurlicht 2	Kleurlicht	Dimbaar
2JA959 950-111	Touch	Zwart	Ja	Rood	Wit	
2JA959 950-121	Touch	Wit	Ja	Rood	Wit	Ja
2JA959 950-511		Zwart	Nee		Wit	
2JA959 950-521	Handmatig	Wit	Nee		Wit	



Hella EuroLED 130

De Euroled Touch kan zowel wit als rood licht uitstralen. Wit is de normale (binnen)verlichting, rood is de ideale kleur voor "night vision". Instrumenten en kaarten blijven hierbij leesbaar, maar er is ook nog voldoende zicht naar buiten. U kiest de gewenste kleur door de witte of de rode knop aan te raken. Langere aanraking van de knop zorgt voor het dimmen van het licht. De lamp is volledig waterdicht, goed bestand tegen schokken en trillingen (lange levensduur!) en heeft een stroomverbruik van minder dan 4W. De multivolt Euroled Touch is CE gekeurd. Verbruik max. : 4W

Beschermingsklasse (IP)	IP67
Kleurlicht	Wit
Licht kleur (Kelvin)	5000
Materiaal	UV-bestendig Kunststof
Omschakelbaar in kleur	Nee
Serie	EuroLED 130
Type spanning (VAC / VDC)	VDC
Werkspanning VDC Range	9 - 33
Type Lichtbron	LED
Vermogen (W)	4
Voltage (V)	12 24
Vorm	Rond
Dimbaar	Ja

Product	Type Uitvoering	Kleur armatuur	Schakelbaar kleur	Kleurlicht
2JA959 820-511	Handmatig	Zwart	Nee	Wit
2JA959 820-521	Handmatig	Wit	Nee	Wit



Hella EuroLED 130

De Hella EuroLED opbouwlamp heeft een diameter van 130mm, waterdicht en is leverbaar in meerdere versies. De enkele kleur versies, zonder opgebouwde schakelaar kunnen eventueel met een externe dimmer gedimd worden. De omschakelbare versies, wit/rood en wit/blauw, zijn voorzien van een touche schakelaar waarmee de lamp ook gedimd kan worden.

Beschermingsklasse (IP)	IP67
Licht kleur (Kelvin)	5000
Materiaal	UV-bestendig Kunststof
Omschakelbaar in kleur	Ja
Serie	EUROLED 130
Type spanning (VAC / VDC)	VDC
Werkspanning VDC Range	9 - 33
Type Lichtbron	LED
Vermogen (W)	4
Voltage (V)	12 24
Vorm	Rond
Dimbaar	Ja

Product	Type Uitvoering	Kleur armatuur	Schakelbaar kleur	Kleurlicht 2	Kleurlicht
2JA959 951-111	Touch	Zwart	Ja	Blauw	Wit
2JA959 951-121	Touch	Wit	Ja	Rood	Wit



Hella EuroLED 75 downlight veermontage

Serie	EUROLED75
Beschermingsklasse (IP)	IP67
Omschakelbaar in kleur	Nee
Type spanning (VAC / VDC)	VDC
Type Lichtbron	LED
Vermogen (W)	3
Vorm	Rond
Product hoogte (mm)	7,5
Product diameter (mm)	75

Product	Kleur armatuur	Kleurlicht	Hoogte (mm)	Dia Ø (mm)	Inbouw Ø (mm)	Voltage (V)
2JA958 109-511	Wit	Warm Wit	7,5	75	54	12
2JA958 109-521	RVS	Warm Wit	7,5	75	54	12
2JA958 109-611	Wit	Warm Wit	7,5	75	54	24
2JA958 109-621	RVS	Warm Wit	7,5	75	54	24



Hella EuroLED 75 downlight dual color veermontage

Serie	EUROLED75
Beschermingsklasse (IP)	IP67
Lichtsterke lumen (lm)	100
Omschakelbaar in kleur	Ja
Type spanning (VAC / VDC)	VDC
Type Lichtbron	LED
Vermogen (W)	3
Voltage (V)	12
Dimbaar	Ja

Product	Kleur armatuur	Schakelbaar kleur	Kleurlicht	Kleurlicht 2	Dia Ø (mm)	Inbouw Ø (mm)
2JA015 247-511	Wit	Ja	Wit	Rood	75	54
2JA015 247-521	RVS	Ja	Wit	Rood	72	54
2JA015 247-611	Wit	Ja	Warm Wit	Rood	75	54
2JA015 247-621	RVS	Ja	Warm Wit	Rood	72	54



Hella EuroLED 75 downlight rond schroefmontage

Lichtsterke lumen (lm)	190
Omschakelbaar in kleur	Ja
Type spanning (VAC / VDC)	VDC
Type Lichtbron	LED
Vermogen (W)	3
Vorm	Rond
Product diameter (mm)	75

Product	Kleur armatuur	Kleurlicht	Dia Ø (mm)	Inbouw Ø (mm)	Voltage (V)
2JA958 109-011	Wit	Warm Wit	75	54	12
2JA958 109-021	Chroom	Warm Wit	75	54	12
2JA958 109-111	Wit	Warm Wit	75	54	24
2JA958 109-121	Chroom	Warm Wit	75	54	24
2JA958 110-011	Wit	Wit	75	54	12
2JA958 110-021	RVS	Wit	75	54	12
2JA958 110-111	Wit	Wit	75	54	24
2JA958 110-121	RVS	Wit	75	54	24



Hella EuroLED 75 downlight dual color schroefmontage

Serie	EUROLED75
Beschermingsklasse (IP)	IP67
Lichtsterke lumen (lm)	100
Omschakelbaar in kleur	Ja
Type spanning (VAC / VDC)	VDC
Type Lichtbron	LED
Vermogen (W)	3
Voltage (V)	12
Dimbaar	Ja

Product	Kleur armatuur	Schakelbaar kleur	Kleurlicht	Kleurlicht 2	Dia Ø (mm)	Inbouw Ø (mm)
2JA015 247-011	Wit	Ja	Wit	Rood	75	54
2JA015 247-021	RVS	Ja	Wit	Rood	72	54
2JA015 247-111	Wit	Ja	Warm Wit	Rood	75	54
2JA015 247-121	RVS	Ja	Warm Wit	Rood	72	54



Hella EuroLED 95 downlight rond

De Hella EuroLED95 zijn de nieuwste generatie plafonnières, hebben een zeer laag profiel en leverbaar in diverse uitvoeringen van afwerking en licht. Warm wit is 2700 Kelvin.

Serie	EuroLED 95 GEN2
Beschermingsklasse (IP)	IP6K9K
Lichtsterke lumen (lm)	420
Type spanning (VAC / VDC)	VDC
Type Lichtbron	LED
Voltage (V)	12 24
Vorm	Rond
Product diepte (mm)	30
Product hoogte (mm)	5,5
Product diameter (mm)	95
Dimbaar	Ja

Product	Kleur armatuur	Kleurlicht	Hoogte (mm)	Diepte (mm)	Dia Ø (mm)	Inbouw Ø (mm)	Voltage (V)
2JA958 340-011	RVS	Wit	5,5	30	95	72	12 / 24
2JA958 340-021	RVS	Warm Wit	5,5	30	95	72	12 / 24
2JA958 340-061	Wit	Wit / Rood	5,5	30	95	72	12 / 24
2JA958 340-071	Wit	Warm Wit / Rood	5,5	30	95	72	12 / 24
2JA958 340-081	Wit	Wit / Blauw	5,5	30	95	72	12 / 24
2JA958 340-091	Wit	Warm Wit / Blauw	5,5	30	95	72	12 / 24
2JA958 340-161	RVS	Wit / Rood	5,5	30	95	72	12 / 24
2JA958 340-171	RVS	Warm Wit / Rood	5,5	30	95	72	12 / 24
2JA958 340-181	RVS	Wit / Blauw	5,5	30	95	72	12 / 24
2JA958 340-191	RVS	Warm Wit / Blauw	5,5	30	95	72	12 / 24



Hella EuroLED 150 downlight rond

Deze omschakelbare inbouwverlichting is geschikt voor zowel binnen- als buitengebruik. Het armatuur is voorzien van een schakelaar waarmee je van kleur kunt wisselen en, door deze ingedrukt te houden, kun je de verlichting dimmen. Beide zijn beschikbaar met een soft touch switch.

Serie	EUROLED 150
Beschermingsklasse (IP)	IP67
Lichtsterke lumen (lm)	175
Type spanning (VAC / VDC)	VDC
Werkspanning VDC Range	9 - 33
Type Lichtbron	LED
Vermogen (W)	4
Voltage (V)	12 24
Vorm	Rond
Product hoogte (mm)	5
Product diameter (mm)	150

Product	Kleur armatuur	Kleurlicht	Hoogte (mm)	Dia Ø (mm)	Inbouw Ø (mm)	Voltage (V)
2JA980 630-001	Wit	Rood / Wit	5	150	124	12 / 24
2JA980 630-011	RVS	Rood / Wit	5	150	124	12 / 24
2JA980 630-101	Wit	Warm Wit / Rood	5	150	124	12 / 24
2JA980 630-111	RVS	Rood	5	150	124	12 / 24
2JA980 630-201	Wit	Blauw / Wit	5	150	124	12 / 24
2JA980 630-211	RVS	Blauw / Wit	5	150	124	12 / 24
2JA980 630-501	Wit	Wit	5	150	124	12 / 24
2JA980 630-511	RVS	Wit	5	150	124	12 / 24
2JA980 630-601	Wit	Warm Wit	5	150	124	12 / 24
2JA980 630-611	RVS	Warm Wit	5	150	124	12 / 24



Hella LED Livewell/Courtesy lamp

Deze Hella Livewell/Courtesy LED lamp is IP67 en mag dus volledig onder water worden ingebouwd, voor bijvoorbeeld een levend aas tank op een visboot. Uiteraard ook zeer geschikt als courtesy of traplicht.

Serie	LIVEWELL
Beschermingsklasse (IP)	IP67
Type spanning (VAC / VDC)	VDC
Type Lichtbron	LED
Vermogen (W)	0,5
Voltage (V)	12
Vorm	Rond
Product diameter (mm)	50

Product	Kleurlicht	Dia Ø (mm)	Inbouw Ø (mm)	Voltage (V)
2JA998 543-001	Amber	50	26	12
2JA998 543-021	Rood	50	26	12
2JA998 543-031	Blauw	50	26	12
2JA998 543-051	Wit	50	26	12



Hella LED inbouwlamp

Type spanning (VAC / VDC)	VDC
Type Lichtbron	LED
Vermogen (W)	0,5
Vorm	Rechthoekig
Product breedte (mm)	84
Product hoogte (mm)	29

Product	Kleur armatuur	Kleur glas	Kleurlicht	Breedte (mm)	Hoogte (mm)	Voltage (V)
010109	Transparant	Transparant	Wit	84	29	12 / 24
010110	Transparant	Transparant	Warm Wit	84	29	12 / 24
2XT959 510-701	Transparant	Transparant	Rood	84	29	12



Hella Easy Fit Step lamp

Serie	Easy Fit
Beschermingsklasse (IP)	IP67
Omschakelbaar in kleur	Nee
Type spanning (VAC / VDC)	VDC
Type Lichtbron	LED
Vermogen (W)	0,5
Voltage (V)	12 24
Vorm	Druppel
Product breedte (mm)	45
Product hoogte (mm)	31,5

Product	Kleur armatuur	Kleurlicht	Breedte (mm)	Hoogte (mm)	Voltage (V)
010130	Chroom	Warm Wit	45	31,5	12 / 24
2JA958 126-031	Gepolijst AISI316	Wit	45	31,5	12 / 24
2JA958 126-111	Wit	Blauw	45	31,5	12 / 24
2JA958 126-131	RVS	Blauw	45	31,5	12 / 24
2JA958 126-201	chrome	Rood	45	31,5	12 / 24
2JA958 126-211	Wit	Rood	45	31,5	12 / 24
2JA958 126-231	RVS	Rood	45	31,5	12 / 24
2JA958 126-411	Wit	Warm Wit	45	31,5	12 / 24
2JA958 126-431	Chroom	Warm Wit	45	31,5	12 / 24



Hella Module 70 III LED

In deze speciaal voor de maritieme sector ontwikkelde Megabeam leveren vier ledlampen een enorme lichtbundel te vergelijken met die van een bouw-of werklamp. En dat met een laag stroomverbruik! Hierdoor is deze compacte lamp ideaal als deklamp of schijnwerper. Zelfs op boten die onderhevig zijn aan zware schokken en sterke vibraties is de Megabeam een betrouwbare en onderhoudsvrije lamp. De Hella led Megabeam wordt geleverd inclusief een rvs montagebeugel voor de staande montage, en twee meter kabel. De lamp is volledig geseald en daardoor beschermd tegen (zee) water. De CE-gekeurde led Megabeam is voorzien van de Hella multivolt technologie. Dat wil zeggen dat de lamp zowel in 12V als 24V circuit toegepast kan worden, en beschermd is tegen pieken en dalen tussen 9 en 30 Volt.

Beschermingsklasse (IP)	IP67					
Licht kleur (Kelvin)	6500					
Materiaal	Aluminium gecoat					
Product hoogte (mm)	110					
Product diepte (mm)	74					
Product diameter (mm)	83					
Type Lichtbron	LED					
Product	Spreiding	Lumen (lm)	Kleurlicht	Kleur armatuur	Vermogen (W)	Voltage (V)
1GO996 276-451	Floodlight	800	Neutral wit	Zwart	13	12 / 24
1GO996 276-471	Floodlight	800	Neutral wit	Wit	15	12 / 24



Hella Module 70 IV LED

Onlangs zijn kleine afmetingen heeft de nieuwe Module 70 Gen 4 drie krachtige LED's die 2100 lumen helder wit licht produceren en slechts 21 W stroom verbruiken. (1.75A bij 12V DC). De close-range lens biedt een brede en gelijkmatige verdeling, ideaal voor cockpit-, voordek- en werkgebiedverlichting. Volledig afgedicht (IP6K9K) en gecoat met de nieuwe CoroSafe-technologie is deze lamp bijzonder geschikt voor het zware zeemilieu. Geavanceerde Multivolt 9-33V-elektronica zorgt voor betrouwbare verlichting en lampbescherming, zelfs.. Vooraf bedraad met scheepvaartkabel en een enkelvoudige bout van roestvrij staal 316, deze werklamp kan snel worden geïnstalleerd.

Beschermingsklasse (IP)	IP67					
Licht kleur (Kelvin)	6500					
Materiaal	Aluminium gecoat					
Product hoogte (mm)	110					
Product diepte (mm)	74					
Product diameter (mm)	83					
Type Lichtbron	LED					
Vermogen (W)	21					
Voltage (V)	12 24					
Product	Spreiding	Lumen (lm)	Kleurlicht	Kleur armatuur	Vermogen (W)	Voltage (V)
1GO996 476-201	Spot	2100	Neutral wit	Wit	21	12 / 24
1GO996 476-221	Floodlight	2100	Neutral wit	Zwart	21	12 / 24



Hella Module 70 IV LED

Beschermingsklasse (IP)	IP67
Licht kleur (Kelvin)	6500
Materiaal	Aluminium gecoat
Product hoogte (mm)	110
Product diepte (mm)	74
Product diameter (mm)	83
Voltage (V)	12 24

Product	Spreiding	Lumen (lm)	Kleurlicht	Kleur armatuur	Vermogen (W)	Voltage (V)
1GO996 476-521	Breedstralend	2100	Neutral wit	Wit	21	12 / 24
1GO996 476-531	Verstralend	2100	Neutral wit	Wit	21	12 / 24
1GO996 476-541	Breedstralend	2100	Neutral wit	Zwart	21	12 / 24
1GO996 476-551	Verstralend	2100	Neutral wit	Zwart	21	12 / 24



Hella Mega Beam III LED

In deze speciaal voor de maritieme sector ontwikkelde Megabeam leveren vier ledlampen een enorme lichtbundel, te vergelijken met die van een bouw- of werklamp. En dat met een laag stroomverbruik! Hierdoor is deze compacte lamp ideaal als deklucht of schijnwerper. Zelfs op boten die onderhevig zijn aan zware schokken en sterke vibraties is de Megabeam een betrouwbare en onderhoudsvrije lamp. De Hella led Megabeam wordt geleverd inclusief een rvs montagebeugel voor staande montage, en twee meter kabel. De lamp is volledig geseald en daardoor beschermd tegen (zee)water. De CE-gekeurde led Megabeam is voorzien van de Hella multivolt technologie. Dat wil zeggen dat de lamp zowel in een 12V als 24V circuit toegepast kan worden, en beschermd is tegen pieken en dalen tussen 9 en 30 Volt.

Beschermingsklasse (IP)	IP67
Materiaal	Aluminium gecoat
Product breedte (mm)	110
Product hoogte (mm)	145
Product diepte (mm)	83
Type Lichtbron	LED

Product	Lumen (lm)	Kleur armatuur	Vermogen (W)	Voltage (V)
1GM996 136-341	800	Wit	13	12 / 24
1GM996 136-351	800	Zwart	13	12 / 24



Hella deklamp Oval 100

De Hella Oval 100 Dekschijnwerper is een compacte en betrouwbare schijnwerper, ideaal voor maritieme toepassingen zoals dekken van boten en andere buitenomgevingen. Dit model combineert functionaliteit met een slank en robuust ontwerp.

Beschermingsklasse (IP)	IP6K9K					
Materiaal	Aluminium gecoat					
Product breedte (mm)	165					
Product hoogte (mm)	105					
Product diepte (mm)	74					
Type Lichtbron	Halogeen					
Product	Spreiding	Lumen (lm)	Kleurlicht	Kleur armatuur	Vermogen (W)	Voltage (V)
1GA996 361-131	Spot	2700	Wit	Wit	55	12



Hella Powerbeam 1000 LED

Beschermingsklasse (IP)	IP67				
Materiaal	Aluminium gecoat				
Product breedte (mm)	112				
Product hoogte (mm)	219				
Product diepte (mm)	62				
Type Lichtbron	LED				
Product	Lumen (lm)	Kleur armatuur	Vermogen (W)	Voltage (V)	
1GA996 188-001	850	Zwart	18	12 / 24	



Hella 8503 halogeen Flood mast deklamp

De Hella 8503 Halogeen Flood Mast Deklamp is een krachtige en duurzame verlichting speciaal ontworpen voor maritiem gebruik.

Deze deklamp is ideaal voor situaties waar robuustheid en betrouwbare verlichting op zee vereist zijn, zoals op vissersboten, jachten en andere vaartuigen. Door de diffuse lens biedt deze lamp een zachte, brede lichtstraal die vermoeidheid vermindert en zichtbaarheid optimaliseert in nachtelijke omstandigheden.

Beschermingsklasse (IP)	IP6K9K
Materiaal	UV-bestendig Kunststof
Product breedte (mm)	111
Product hoogte (mm)	116
Product diepte (mm)	205
Type Lichtbron	Halogeen
Voltage (V)	12 24

Product	Spreiding	Kleurlicht	Kleur armatuur	Voltage (V)
0152	Spot	Wit	Zwart	12 / 24
0153	Spot	Wit	Wit	12 / 24



Hella Sea Hawk LED

De Sea Hawk is overal aan boord te gebruiken. Denk bijvoorbeeld aan de stuurhut, de machinekamer en het voor- en achterdek. De ledlampen geven een intens helder wit licht, zijn energiebesparend, licht van gewicht en ze zijn gemaakt van hoogwaardige materialen. Zo is de behuizing gemaakt van robuust kunststof. De houder van de Sea Hawk is gemaakt van gepolijst rvs 316. U kunt deze houder gemakkelijk draaien. De Spot lamp geeft een meer gebundelde lichtstraal. Dit wordt bijvoorbeeld gebruikt voor het verlichten van masten.

Beschermingsklasse (IP)	IP67
Materiaal	UV-bestendig Kunststof
Product breedte (mm)	136
Product hoogte (mm)	53
Product diepte (mm)	49
Type Lichtbron	LED
Vermogen (W)	3
Voltage (V)	12 24

Product	Spreiding	Lumen (lm)	Kleurlicht	Kleur armatuur	Vermogen (W)	Voltage (V)
2LT980 670-201	Spot	200	Wit	Zwart	3	12 / 24
2LT980 670-211	Spot	200	Wit	Wit	3	12 / 24
2LT980 670-301	Spread	200	Wit	Zwart	3	12 / 24
2LT980 670-311	Spread	200	Wit	Wit	3	12 / 24
2LT980 670-341	Spread	50	Rood	Zwart	3	12 / 24
2LT980 670-351	Spread	50	Rood	Wit	3	12 / 24
2LT980 670-361	Spread	200	Rood	Zwart	3	12 / 24
2LT980 670-371	Spread	200	Rood	Wit	3	12 / 24



Hella Sea Hawk R LED

De Sea Hawk is overal aan boord te gebruiken. Denk bijvoorbeeld aan de stuurhut, de machinekamer en het voor- en achterdek. De ledlampen geven een intens helder wit licht, zijn energiebesparend, licht van gewicht en ze zijn gemaakt van hoogwaardige materialen. Zo is de behuizing gemaakt van robuust kunststof. De houder van de Sea Hawk is gemaakt van gepolijst rvs 316. U kunt deze houder gemakkelijk draaien. De Spot lamp geeft een meer gebundelde lichtstraal. Dit wordt bijvoorbeeld gebruikt voor het verlichten van masten.

Beschermingsklasse (IP)	IP67
Licht kleur (Kelvin)	5000
Lichtsterke lumen (lm)	550
Materiaal	UV-bestendig Kunststof
Product breedte (mm)	136
Product hoogte (mm)	53
Product diepte (mm)	49
Type Lichtbron	LED
Licht spreiding	Spread
Vermogen (W)	7
Voltage (V)	12 24

Product	Spreiding	Lumen (lm)	Kleurlicht	Kleur armatuur	Vermogen (W)	Voltage (V)
2LT980 573-011	Spread	550	Wit	Zwart	7	12 / 24
2LT980 573-021	Spread	550	Wit	Wit	7	12 / 24



Hella Sea Hawk XLR LED

De Sea Hawk is overal aan boord te gebruiken. Denk bijvoorbeeld aan de stuurhut, de machinekamer en het voor- en achterdek. De ledlampen geven een intens helder wit licht, zijn energiebesparend, licht van gewicht en ze zijn gemaakt van hoogwaardige materialen. Zo is de behuizing gemaakt van robuust kunststof. De houder van de Sea Hawk is gemaakt van gepolijst rvs 316. U kunt deze houder gemakkelijk draaien. De Spot lamp geeft een meer gebundelde lichtstraal. Dit wordt bijvoorbeeld gebruikt voor het verlichten van masten.

Beschermingsklasse (IP)	IP67
Licht kleur (Kelvin)	5000
Lichtsterke lumen (lm)	1500
Materiaal	UV-bestendig Kunststof
Product breedte (mm)	170
Product hoogte (mm)	68
Product diepte (mm)	58
Type Lichtbron	LED
Vermogen (W)	18
Voltage (V)	12 24

Product	Spreiding	Lumen (lm)	Kleurlicht	Kleur armatuur	Vermogen (W)	Voltage (V)
2LT980 740-001	Spread	1500	Wit	Zwart	18	12 / 24
2LT980 740-011	Spread	1500	Wit	Wit	18	12 / 24
2LT980 740-201	Spot	1500	Wit	Zwart	18	12 / 24
2LT980 740-211	Spot	1500	Wit	Wit	18	12 / 24



Hella Sea Hawk XL LED

De Sea Hawk is overal aan boord te gebruiken. Denk bijvoorbeeld aan de stuurhut, de machinekamer en het voor- en achterdek. De ledlampen geven een intens helder wit licht, zijn energiebesparend, licht van gewicht en ze zijn gemaakt van hoogwaardige materialen. Zo is de behuizing gemaakt van robuust kunststof. De houder van de Sea Hawk is gemaakt van gepolijst rvs 316. U kunt deze houder gemakkelijk draaien. De Spot lamp geeft een meer gebundelde lichtstraal. Dit wordt bijvoorbeeld gebruikt voor het verlichten van masten.

Beschermingsklasse (IP)	IP67
Materiaal	UV-bestendig Kunststof
Product breedte (mm)	170
Product hoogte (mm)	68
Product diepte (mm)	58
Type Lichtbron	LED
Licht spreiding	Spread
Vermogen (W)	12
Voltage (V)	12 24

Product	Spreiding	Lumen (lm)	Kleurlicht	Kleur armatuur	Vermogen (W)	Voltage (V)
2LT980 950-001	Spread	750	Wit	Zwart	12	12 / 24
2LT980 950-011	Spread	750	Wit	Wit	12	12 / 24
2LT980 950-041	Spread	750	Wit / Rood	Zwart	12	12 / 24
2LT980 950-051	Spread	750	Wit / Rood	Wit	12	12 / 24
2LT980 950-061	Spread	750	Wit / Blauw	Zwart	12	12 / 24
2LT980 950-071	Spread	750	Wit / Blauw	Wit	12	12 / 24
2LT980 950-081	Spread	750	Wit / Warm Wit	Zwart	12	12 / 24
2LT980 950-091	Spread	750	Wit / Warm Wit	Wit	12	12 / 24
2LT980 950-201	Spot	750	Wit	Zwart	12	12 / 24
2LT980 950-211	Spot	750	Wit	Wit	12	12 / 24



Hella Sea Hawk XLB LED

De Sea Hawk is overal aan boord te gebruiken. Denk bijvoorbeeld aan de stuurhut, de machinekamer en het voor- en achterdek. De ledlampen geven een intens helder wit licht, zijn energiebesparend, licht van gewicht en ze zijn gemaakt van hoogwaardige materialen. Zo is de behuizing gemaakt van robuust kunststof. De houder van de Sea Hawk is gemaakt van gepolijst rvs 316. U kunt deze houder gemakkelijk draaien. De Spot lamp geeft een meer gebundelde lichtstraal. Dit wordt bijvoorbeeld gebruikt voor het verlichten van masten.

Beschermingsklasse (IP)	IP67
Licht kleur (Kelvin)	5000
Lichtsterke lumen (lm)	2200
Materiaal	UV-bestendig Kunststof
Product breedte (mm)	408
Product hoogte (mm)	72
Product diepte (mm)	67
Type Lichtbron	LED
Vermogen (W)	25
Voltage (V)	12 24

Product	Spreiding	Lumen (lm)	Kleurlicht	Kleur armatuur	Vermogen (W)	Voltage (V)
2LT958 040-221	Pencil beam	2200	Wit	RVS / Zwart	25	12 / 24
2LT958 040-231	Pencil beam	2200	Wit	RVS / Wit	25	12 / 24
2LT958 040-651	Spot	2200	Wit	Zwart	25	12 / 24
2LT958 040-661	Spot	2200	Wit	Wit	25	12 / 24
2LT958 040-701	Spread	2200	Wit	Zwart	25	12 / 24
2LT958 040-711	Spread	2200	Wit	Wit	25	12 / 24



Hella deklamp Sea Hawk 470

De Sea Hawk is overal aan boord te gebruiken. Denk bijvoorbeeld aan de stuurhut, de machinekamer en het voor- en achterdek. De ledlampen geven een intens helder wit licht, zijn energiebesparend, licht van gewicht en ze zijn gemaakt van hoogwaardige materialen. Zo is de behuizing gemaakt van robuust kunststof. De houder van de Sea Hawk is gemaakt van gepolijst rvs 316. U kunt deze houder gemakkelijk draaien. De Spot lamp geeft een meer gebundelde lichtstraal. Dit wordt bijvoorbeeld gebruikt voor het verlichten van masten.

Beschermingsklasse (IP)	IP67
Materiaal	UV-bestendig Kunststof
Product breedte (mm)	528
Product hoogte (mm)	57
Product diepte (mm)	67
Type Lichtbron	LED
Vermogen (W)	18
Voltage (V)	12 24

Product	Spreiding	Lumen (lm)	Kleurlicht	Kleur armatuur	Vermogen (W)	Voltage (V)
2LT958 130-441	Combi beam	2200	Wit	Zwart / RVS	18	12 / 24
2LT958 130-451	Combi beam	2200	Wit	Wit / RVS	18	12 / 24
2LT958 130-501	Spread	2800	Wit	Zwart	18	12 / 24
2LT958 130-511	Flood beam	3600	Wit	Wit / RVS	18	12 / 24
2LT958 130-601	Spread beam	2800	Wit	Zwart / RVS	18	12 / 24
2LT958 130-611	Spread beam	2800	Wit	Wit / RVS	18	12 / 24
2LT958 130-631	Spot beam	2800	Wit	Zwart / RVS	18	12 / 24
2LT958 130-641	Spot beam	2800	Wit	Wit / RVS	18	12 / 24



Hella deklamp Sea Hawk 470 Edge

De Sea Hawk-470 Pencil Beam biedt krachtige verlichting op lange afstand en heeft een opvallende Edge Light voor een unieke uitstraling. Deze lamp biedt zachte omgevingsverlichting. Met een duurzame, corrosiebestendige behuizing en een robuuste Grilamid® lens blijft de Sea Hawk-470 helder en betrouwbaar. De lamp is eenvoudig te installeren dankzij het verstelbare montagesysteem.

Lichtsterke lumen (lm)	1700
Materiaal	UV-bestendig Kunststof
Product breedte (mm)	528
Product hoogte (mm)	57
Product diepte (mm)	67
Type Lichtbron	LED
Voltage (V)	12 24

Product	Spreiding	Lumen (lm)	Kleurlicht	Kleur armatuur	Voltage (V)
2LT958 140-501	Pencil beam	1700	Wit	Zwart / Wit	12 / 24
2LT958 140-511	Pencil beam	1700	Wit	Wit	12 / 24
2LT958 140-521	Pencil beam	1700	Wit / Blauw	Zwart / Blauw	12 / 24
2LT958 140-531	Pencil beam	1700	Wit / Blauw	Wit / Blauw	12 / 24



Hella Sea Hawk LED inbouw

De Sea Hawk is overal aan boord te gebruiken. Denk bijvoorbeeld aan de stuurhut, de machinekamer en het voor- en achterdek. De ledlampen geven een intens helder wit licht, zijn energiebesparend, licht van gewicht en ze zijn gemaakt van hoogwaardige materialen. Zo is de behuizing gemaakt van robuust kunststof. De houder van de Sea Hawk is gemaakt van gepolijst rvs 316. U kunt deze houder gemakkelijk draaien. De Spot lamp geeft een meer gebundelde lichtstraal. Dit wordt bijvoorbeeld gebruikt voor het verlichten van masten.

Beschermingsklasse (IP)	IP67
Licht kleur (Kelvin)	5500
Lichtsterke lumen (lm)	200
Materiaal	UV-bestendig Kunststof
Product breedte (mm)	176
Product hoogte (mm)	50
Product diepte (mm)	12
Type Lichtbron	LED
Vermogen (W)	3
Voltage (V)	12 24

Product	Spreiding	Lumen (lm)	Kleurlicht	Kleur armatuur	Vermogen (W)	Voltage (V)
2LT980 747-001	Spot	200	Wit	Zwart	3	12 / 24
2LT980 747-011	Spot	200	Wit	Wit	3	12 / 24
2LT980 747-101	Spread	200	Wit	Zwart	3	12 / 24
2LT980 747-111	Spread	200	Wit	Wit	3	12 / 24



Hella Sea Hawk R LED inbouw

Licht kleur (Kelvin)	5000
Lichtsterke lumen (lm)	550
Materiaal	UV-bestendig Kunststof
Product breedte (mm)	176
Product hoogte (mm)	50
Product diepte (mm)	8
Voltage (V)	12 24

Product	Spreiding	Lumen (lm)	Kleurlicht	Kleur armatuur	Vermogen (W)	Voltage (V)
2LT980 577-001	Wide spread	550	Wit	Zwart	7	12 / 24
2LT980 577-011	Wide spread	550	Wit	Wit	7	12 / 24
2LT980 577-201	Spot	550	Wit	Zwart	7	12 / 24
2LT980 577-211	Spot	550	Wit	Wit	7	12 / 24



Hella RokLUME 280 LED

Een zeer krachtige werklamp in led uitvoering met 5000 Lumen, leverbaar als breedstraler en verstraler. De ALS 5000LED heeft 60 watt stroomverbruik (5 A @ 12V / 2,5 A @ 24V), en een kleurtemperatuur van 5700 Kelvin, vergelijkbaar met daglicht. Een geïntegreerde dimfunctie kan de lichtopbrengst tot ca. 50% verminderen, deze wordt bediend via een extra kabel. De geïntegreerde thermische bescherming zorgt voor een lange levensduur van de elektrische componenten, ook bij extreme temperaturen (- 40 ° tot + 50 ° C) Daarnaast is de lamp bestand tegen variërende voedingsspanning. De behuizing is voorzien van een coating die goed bestand is tegen vuil en zout en kan gereinigd worden met een hogedrukreiniger. De lamp wordt geleverd met een RVS montagebeugel.

Beschermingsklasse (IP)	IP6K9K								
Materiaal	Aluminium gecoat								
Product breedte (mm)	143								
Product hoogte (mm)	133								
Product diepte (mm)	85								
Type Lichtbron	LED								
Voltage (V)	12 24								
Product	Spreiding	Lumen (lm)	Kleurlicht	Kleur	Vermogen	Voltage (V)	Breedte	Hoogte	Diepte
1GA995	Ultra	4400	Wit	Zwart	50	12 / 24	143	133	85
1GA995	Close	4400	Wit	Zwart	56	12 / 24	143	133	85
1GA995	Long	4400	Wit	Zwart	56	12 / 24	143	133	85



Hella RokLUME 380 LED

De Hella RokLUME 380 N werklamp is een krachtige LED-verlichting ontworpen voor zware werkomstandigheden. Met een voltagebereik van 20-32V biedt deze lamp heldere, consistente verlichting die ideaal is voor gebruik op landbouwmachines, bouwvoertuigen en industriële toepassingen. De duurzame behuizing en geavanceerde LED-technologie zorgen voor een lange levensduur en betrouwbare prestaties, zelfs in de meest veeleisende omgevingen. Dankzij de hoge lichtopbrengst en robuuste constructie is de RokLUME 380 N dé keuze voor professioneel werk bij elk lichtniveau.

Beschermingsklasse (IP)	IP6K9K					
Materiaal	Aluminium gecoat					
Product breedte (mm)	179					
Product hoogte (mm)	148					
Product diepte (mm)	102					
Type Lichtbron	LED					
Vermogen (W)	65					
Voltage (V)	24					
Product	Spreiding	Lumen (lm)	Kleurlicht	Kleur armatuur	Vermogen (W)	Voltage (V)
1GA996 197-011	Spread beam	7800	Wit	Zwart	65	24
1GA996 197-601	Spread beam	7800	Wit	Zwart	65	24
1GA996 197-611	Spot beam	7800	Wit	Zwart	65	24





Hella deklamp HypaLUME

De HypaLUME Floodlight van Hella Marine is een krachtige LED-schijnwerper die speciaal is ontwikkeld voor commercieel gebruik in extreme omgevingen. Dit licht is ontworpen voor maximale prestaties en duurzaamheid onder de zwaarste omstandigheden.

Belangrijkste Kenmerken:

Extrem hoge lichtopbrengst: Geschikt voor toepassingen waar krachtige verlichting essentieel is.

Duurzame constructie: Premium aluminium behuizing met een corrosiebestendige en makkelijk schoon te maken coating.

Grilamid® lens: Slagvast en UV-bestendig, bestand tegen schokken, trillingen en chemische stoffen.

Lichtkleur en zichtbaarheid: Beschikbaar in 5700K (daglichtwit) om vermoeidheid en oogbelasting te verminderen, en een amberkleurige variant voor betere zichtbaarheid in stof, mist en sneeuw.

Vaste installatie: Ultra stevige 316 roestvrijstalen bevestiging met een verstelbare hoek tot 140°.

Werkings temperatuur: Ontworpen voor extreme temperaturen van -40°C tot +50°C.

Betrouwbaarheid: Inclusief geavanceerd thermisch beheer en een 5-jarige garantie.

De HypaLUME is een innovatieve keuze voor schepen en industriële toepassingen waar betrouwbaarheid en helderheid in uitdagende omgevingen noodzakelijk zijn.

Beschermingsklasse (IP)	IP67 IP6K9K
Materiaal	Aluminium gecoat
Product breedte (mm)	520
Product hoogte (mm)	380
Product diepte (mm)	166
Type Lichtbron	LED
Vermogen (W)	260

Product	Spreiding	Lumen (lm)	Kleurlicht	Kleur armatuur	Vermogen (W)	Voltage (V)
1GJ011 872-501	Close	25000	Wit	Zwart	260	24 / 48
1GJ011 872-511	Long	25000	Wit	Zwart	260	24 / 48
1GJ011 872-521	Wide	24000	Wit	Zwart	260	24 / 36 / 48
1GJ011 872-601	Close	25000	Amber	Zwart	260	24 / 48
1GJ011 872-611	Long	25000	Amber	Zwart	260	24 / 48
1GJ011 872-621	Wide	25000	Amber	Zwart	260	24 / 48
1GJ958 334-011	Close	28000	Wit	Zwart	300	110 / 230
1GJ958 334-021	Long	28000	Wit	Zwart	300	110 / 230
1GJ958 334-031	Wide	28000	Wit	Zwart	300	110 / 230
1GJ958 334-111	Close	28000	Amber	Zwart	300	110 / 230
1GJ958 334-121	Long	28000	Amber	Zwart	300	110 / 230
1GJ958 334-131	Wide	28000	Amber	Zwart	300	110 / 230



Hella Apelo onderwater verlichting

Ervaar een ongeëvenaarde onderwaterverlichting met de Hella Apelo serie LED-lamp. Dankzij optische intelligentie biedt deze lamp een krachtige, brede lichtspreiding onder de waterlijn, met een indrukwekkende helderheid vanuit elke hoek. De robuuste, UV-bestendige lens en aluminium behuizing garanderen langdurige duurzaamheid, terwijl de geavanceerde elektronica betrouwbaar presteert, zelfs bij spanningschommelingen. Met de optionele Fusion-afstandsbediening geniet je eenvoudig van een dynamische RGB-lichtshow met verschillende kleuropties, perfect afgestemd op jouw sfeer. Waterdicht volgens IP68- en IP69-normen, deze lamp is ideaal voor aluminium rompen en een stijlvolle keuze voor onderwaterverlichting.

Beschermingsklasse (IP)	IP69
Type spanning (VAC / VDC)	VDC
Type Lichtbron	LED
Voltage (V)	12 24

Product	Serie	Lumen (lm)	Kleurlicht	Materiaal	Dia Ø (mm)	Hoogte (mm)
2LT 016 145-001	Apelo A1	1800	Blauw / Wit	Kunststof	95	22
2LT 016 145-011	Apelo A1	1800	Blauw / Wit	Kunststof	95	22
2LT 016 146-001	Apelo A1	1800	RGBW	Kunststof	95	22
2LT 016 146-011	Apelo A1	1800	RGBW	Kunststof	95	22
2LT 016 147-001	Apelo A2	3000	Blauw / Wit	Aluminium	95	22
2LT 016 147-101	Apelo A2	3000	Blauw / Wit	Brons	95	22
2LT 016 148-001	Apelo A2	3000	RGBW	Brons	95	22
2LT 016 148-101	Apelo A2	3000	RGBW	Brons	95	22
2LT016 830-001	Apelo A3	6000	Wit / Blauw	Aluminium	130	23,5
2LT016 831-001	Apelo A3	6000	RGBW	Brons	130	23,5



Hollex RGBW controller

De Hollex RGBW Controller is een geavanceerde oplossing voor het beheer van RGBW-verlichting aan boord van boten. Met zijn krachtige functies en robuuste ontwerp stelt deze controller u in staat om de sfeer en ambiance aan boord te transformeren met een eenvoudige app, voor het afregelen van kleur en sterkte.

Specificaties:

- Maximale bereik van 50 meter
- IP65-classificatie
- 12V en 24V systemen
- Ondersteunt RGBW-verlichting

Product	Omschrijving	Voltage (V)
HLRGBWC	Hollex RGBW controller	12 / 24



Montage Materiaal

Product	Omschrijving
0846	Hella montagesokkel klein zwart
0852	Hella bevestigingsbeugel
0857	Hella montagesokkel groot zwart
0858	Hella montagesokkel groot wit
8HG241 287-802	Hella NaviLED Pro beugel zwart
8HG241 287-812	Hella NaviLED Pro beugel wit
8HG958 000-011	Hella bracket 45° wit tbv surface strip lamp
8HG958 029-001	Hella courtesy lamp zwart langwerpig 11° hoek afstandhouder
8HG958 029-011	Hella courtesy lamp wit langwerpig 11° hoek afstandhouder
8HG958 128-811	Hella Sea Hawk-XLB dubbele beugel 9-33V
8HG959 952-002	Hella montagering zwart tbv EuroLED 130
8HG959 993-112	Hella spacer wit tbv Slim Line
8HG980 858-007	Hella schroefdopset zwart tbv 980/855 lampen
8HG980 858-017	Hella schroefdopset wit tbv 980/855 lampen
8JD008 151-021	Hella stekkerhuls 2-polig
9NM958 988-402	Hella Windex bevestiging tbv Naviled trio



Prebit staat voor innovatieve en hoogwaardige LED-verlichting, geproduceerd in Rheinbach, nabij Bonn. Het merk combineert geavanceerde technologie met vakmanschap en tijdloos design. Deze combinatie maakt Prebit een toonaangevende speler in de luxe jacht- en camperindustrie, waar het bekend staat om verlichting die zowel technisch als esthetisch uitblinkt.

Prebit onderscheidt zich door slimme groepsschakelingen, waarmee grote groepen lampen gelijktijdig kunnen worden gedimd en geschakeld. Bij tweekleurige lampen is het bovendien mogelijk centraal tussen kleuren te wisselen. Het merk staat verder bekend om zijn high-end kwaliteit en biedt maatwerkoplossingen die perfect aansluiten bij unieke projectwensen.

NIEUW: LED MET INNOVATIEVE DIM2WARM®-TECHNOLOGIE

Voor veel klanten is het kunnen dimmen van verlichting een belangrijke overweging. Bij conventionele gloeilampen zorgt het dimmen niet alleen voor minder intensiteit, maar ook voor een warmere kleurtemperatuur, wat bijdraagt aan een sfeervolle, gezellige uitstraling. Tot nu toe hadden LED's dit effect niet: dimmen verlaagde enkel de lichtintensiteit, waardoor het licht soms juist kouder oogde.

Prebit heeft dit nu veranderd met de innovatieve dim2warm®-technologie. Deze technologie maakt het mogelijk om LED-lampen te dimmen waarbij de kleurtemperatuur geleidelijk warmer wordt, van 3000K tot 2200K, wat doet denken aan de gloed van kaarslicht. Het resultaat is een zachte, aangename verlichting die perfect is voor een ontspannen, huiselijke sfeer. Met een hoge kleurweergave-index (CRI > 90) zorgt dim2warm® bovendien voor natuurlijke en levendige kleuren in iedere omgeving. Zo biedt Prebit de perfecte combinatie van functionaliteit en sfeer in LED-verlichting.



prebit®-USB-C oplader

Veel LED-lampen van Prebit zijn nu ook beschikbaar met een ingebouwde USB-C snellaadmodule. Deze oplader is geïntegreerd in de wandplaat van de lamp en speciaal ontwikkeld voor gebruik in caravans en boten. Hiermee kunnen apparaten zoals smartphones, tablets, naviga-tiesystemen, digitale camera's en andere USB-apparaten met een hoge laadstroom snel en efficiënt worden opgeladen.

Let op: Door de ingebouwde USB-oplader is de wandplaat van deze lampen iets groter dan normaal. De uitgangsspanning past zich automatisch aan (3,3V~21V) bij aansluiting van een Type-C compatibel apparaat. Voor de snellaadfunctie tot 20V is een boordspanning vereist die hoger ligt dan de uitgangsspanning.



Prebit tafel lamp Kati

De Kati tafellampen van Prebit zijn voorzien van een verzwaarde voet waardoor een verhoogde stabiliteit wordt verkregen. Uiteraard zijn deze lampen dimbaar en in meerdere afwerkingen leverbaar.

Kleur glas	Melk glas
Lichtsterke lumen (lm)	440
Licht kleur (Kelvin)	3000
Materiaal	Aluminium
Product hoogte (mm)	355
Type Lichtbron	LED
Vermogen (W)	6
Dimbaar	Ja
Manier van dimmen	Geïntegreerd
Lampenkap	Ja
Lampkap Ø x L (mm)	150x110

Product	Kleur armatuur	Kleur glas	Kleurlicht	Voltage (V)
25114705	Chroom	Melk glas	Warm Wit	12 / 24
25114707	Mat chroom	Melk glas	Warm Wit	12 / 24
25114709	Goud-glanzend	Melk glas	Warm Wit	12 / 24
70100705	Chroom	Melk glas	Warm Wit	230
70100707	Mat chroom	Melk glas	Warm Wit	230
70100709	Goud-glanzend	Melk glas	Warm Wit	230



Prebit tafel lamp Nova

De Nova tafellampen van Prebit zijn voorzien van een verzwaarde voet waardoor een verhoogde stabiliteit wordt verkregen. Uiteraard zijn deze lampen dimbaar en in meerdere afwerkingen leverbaar.

Kleur glas	Melk glas
Lichtsterke lumen (lm)	440
Licht kleur (Kelvin)	3000
Materiaal	Aluminium
Product hoogte (mm)	355
Type Lichtbron	LED
Vermogen (W)	6
Dimbaar	Ja
Manier van dimmen	Geïntegreerd
Lampenkap	Ja
Lampkap Ø x L (mm)	120

Product	Kleur armatuur	Kleur glas	Kleurlicht	Voltage (V)
25014705	Chroom	Melk glas	Warm Wit	12 / 24
25014707	Mat chroom	Melk glas	Warm Wit	12 / 24
25014709	Goud-glanzend	Melk glas	Warm Wit	12 / 24
70000705	Chroom	Melk glas	Warm Wit	230
70000707	Mat chroom	Melk glas	Warm Wit	230
70000709	Goud-glanzend	Melk glas	Warm Wit	230



Tafellamp FLEX 07

De FLEX07 tafellampen van Prebit zijn voorzien van een verzwaarde voet waardoor een verhoogde stabiliteit wordt verkregen. Uiteraard zijn deze lampen dimbaar en in meerdere afwerkingen leverbaar.

Lichthoek graden (°)	90
Lichtsterke lumen (lm)	290
Materiaal	Aluminium
Product hoogte (mm)	700
Type spanning (VAC / VDC)	VDC
Werkspanning VDC Range	10 - 30
Type Lichtbron	LED
Aantal LED's	3
Vermogen (W)	3
Voltage (V)	12 24
Dimbaar	Ja
Manier van dimmen	Geïntegreerd

Product	Kleur armatuur	Lichthoek (°)	Kleurlicht	Voltage (V)
25212303	Zwart	90	D2W	12 / 24
25212305	Chroom	90	D2W	12 / 24
25212307	Mat chroom	90	D2W	12 / 24
25312303	Zwart	90	D2W	230
25312305	Chroom	90	D2W	230
25312307	Mat chroom	90	D2W	230



Prebit wandlamp R1 met USB

Type spanning (VAC / VDC)	VDC
Werkspanning VDC Range	10 - 30
Vermogen (W)	3
Licht kleur (Kelvin)	2200 3000
Dimbaar	Ja
Materiaal	Aluminium
Product breedte (mm)	61
Product diepte (mm)	125
Product hoogte (mm)	130

Product	Kleur armatuur	Kleur glas	Kleurlicht	USB	Voltage (V)
21111505-USBC	Chroom	Mat wit	D2W	Ja	12 / 24
21111507-USBC	Mat chroom	Mat wit	D2W	Ja	12 / 24
21111509-USBC	Goud-glanzend	Mat wit	D2W	Ja	12 / 24
21111705-USBC	Chroom	Champagne	D2W	Ja	12 / 24
21111707-USBC	Mat chroom	Champagne	D2W	Ja	12 / 24
21111709-USBC	Goud-glanzend	Champagne	D2W	Ja	12 / 24



Prebit wandlamp R1-2

Type spanning (VAC / VDC)	VDC
Werkspanning VDC Range	10 - 30
Vermogen (W)	3
Licht kleur (Kelvin)	2200 3000
Dimbaar	Ja
Materiaal	Aluminium
Product breedte (mm)	61
Product diepte (mm)	125
Product hoogte (mm)	130

Product	Kleur armatuur	Kleur glas	Kleurlicht	USB	Voltage (V)
21114305	Chroom	Mat wit	D2W		12 / 24
21114305-USBC	Chroom	Mat wit	D2W	Ja	12 / 24
21114307	Mat chroom	Mat wit	D2W		12 / 24
21114307-USBC	Mat chroom	Mat wit	D2W	Ja	12 / 24
21114309	Goud-glanzend	Mat wit	D2W		12 / 24
21114309-USBC	Goud-glanzend	Mat wit	D2W	Ja	12 / 24
21124305	Chroom	Zwart	D2W		12 / 24
21124305-USBC	Chroom	Zwart	D2W	Ja	12 / 24
21124307	Mat chroom	Zwart	D2W		12 / 24
21124307-USBC	Mat chroom	Zwart	D2W	Ja	12 / 24
21124309	Goud-glanzend	Zwart	D2W		12 / 24
21124309-USBC	Goud-glanzend	Zwart	D2W	Ja	12 / 24



Prebit wandlamp R1-1

Type spanning (VAC / VDC)	VDC
Werkspanning VDC Range	10 - 30
Vermogen (W)	3
Licht kleur (Kelvin)	2200 3000
Dimbaar	Ja
Materiaal	Aluminium
Product breedte (mm)	61
Product diepte (mm)	125
Product hoogte (mm)	130

Product	Kleur armatuur	Kleur glas	Kleurlicht	USB	Voltage (V)
---------	----------------	------------	------------	-----	-------------

Product	Kleur armatuur	Kleur glas	Kleurlicht	USB	Voltage (V)
21111905	Chroom	Krijtwit	D2W		12 / 24
21111905-USBC	Chroom	Krijtwit	D2W	Ja	12 / 24
21111907	Mat chroom	Krijtwit	D2W		12 / 24
21111907-USBC	Mat chroom	Krijtwit	D2W	Ja	12 / 24
21111909	Goud-glanzend	Krijtwit	D2W		12 / 24
21111909-USBC	Goud-glanzend	Krijtwit	D2W	Ja	12 / 24
21112105	Chroom	Titaangrijs	D2W		12 / 24
21112105-USBC	Chroom	Titaangrijs	D2W	Ja	12 / 24
21112107	Mat chroom	Titaangrijs	D2W		12 / 24
21112107-USBC	Mat chroom	Titaangrijs	D2W	Ja	12 / 24
21112109	Goud-glanzend	Titaangrijs	D2W		12 / 24
21112109-USBC	Goud-glanzend	Titaangrijs	D2W	Ja	12 / 24
21112305	Chroom	Wenge	D2W		12 / 24
21112305-USBC	Chroom	Wenge	D2W	Ja	12 / 24
21112307	Mat chroom	Wenge	D2W		12 / 24
21112307-USBC	Mat chroom	Wenge	D2W	Ja	12 / 24
21112309	Goud-glanzend	Wenge	D2W		12 / 24
21112309-USBC	Goud-glanzend	Wenge	D2W	Ja	12 / 24
21112505	Chroom	Aluminium	D2W		12 / 24
21112505-USBC	Chroom	Aluminium	D2W	Ja	12 / 24
21112507	Mat chroom	Aluminium	D2W		12 / 24
21112507-USBC	Mat chroom	Aluminium	D2W	Ja	12 / 24
21112509	Goud-glanzend	Aluminium	D2W		12 / 24
21112509-USBC	Goud-glanzend	Aluminium	D2W	Ja	12 / 24
21114105	Chroom	Mat wit	D2W		12 / 24
21114105-USBC	Chroom	Mat wit	D2W	Ja	12 / 24
21114107	Mat chroom	Mat wit	D2W		12 / 24
21114107-USBC	Mat chroom	Mat wit	D2W	Ja	12 / 24
21114109	Goud-glanzend	Mat wit	D2W		12 / 24
21114109-USBC	Goud-glanzend	Mat wit	D2W	Ja	12 / 24



Prebit wandlamp R1

Type spanning (VAC / VDC)	VDC
Werkspanning VDC Range	10 - 30
Vermogen (W)	3
Licht kleur (Kelvin)	2200 3000
Dimbaar	Ja
Materiaal	Aluminium
Product breedte (mm)	61
Product diepte (mm)	125
Product hoogte (mm)	130

Product	Kleur armatuur	Kleur glas	Kleurlicht	Voltage (V)
21111505	Chroom	Mat wit	D2W	12 / 24
21111507	Mat chroom	Mat wit	D2W	12 / 24
21111509	Goud-glanzend	Mat wit	D2W	12 / 24
21111705	Chroom	Champagne	D2W	12 / 24
21111707	Mat chroom	Champagne	D2W	12 / 24
21111709	Goud-glanzend	Champagne	D2W	12 / 24



Prebit wandlamp R2

Type spanning (VAC / VDC)	VDC
Werkspanning VDC Range	10 - 30
Vermogen (W)	6
Licht kleur (Kelvin)	3000
Dimbaar	Ja
Materiaal	Aluminium
Product breedte (mm)	60
Product diepte (mm)	120
Product hoogte (mm)	86

Product	Kleur armatuur	Lichthoek (°)	Kleurlicht	USB	Voltage (V)
20001005	Chroom	25	Warm Wit		12 / 24
20001005-USBC	Chroom	25	Warm Wit	Ja	12 / 24
20001007	Mat chroom	25	Warm Wit		12 / 24
20001007-USBC	Mat chroom	25	Warm Wit	Ja	12 / 24
20001305	Chroom	44	Warm Wit		12 / 24
20001305-USBC	Chroom	44	Warm Wit	Ja	12 / 24
20001307	Mat chroom	44	Warm Wit		12 / 24
20001307-USBC	Mat chroom	44	Warm Wit	Ja	12 / 24



Prebit wandlamp R2-1

Type spanning (VAC / VDC)	VDC
Werkspanning VDC Range	10 - 30
Vermogen (W)	6
Licht kleur (Kelvin)	3000
Dimbaar	Ja
Materiaal	Aluminium
Product breedte (mm)	60
Product diepte (mm)	120
Product hoogte (mm)	86

Product	Kleur armatuur	Kleurlicht	USB	Voltage (V)
20002605	Chroom	Warm Wit		12 / 24
20002605-USBC	Chroom	Warm Wit	Ja	12 / 24
20002607	Mat chroom	Warm Wit		12 / 24
20002607-USBC	Mat chroom	Warm Wit	Ja	12 / 24



Prebit wandlamp R5

Type spanning (VAC / VDC)	VDC
Werkspanning VDC Range	10 - 30
Vermogen (W)	3
Licht kleur (Kelvin)	3000
Dimbaar	Ja
Materiaal	Aluminium
Product breedte (mm)	55
Product diepte (mm)	97
Product hoogte (mm)	65

Product	Kleur armatuur	Lichthoek (°)	Kleurlicht	USB	Voltage (V)
20625105	Chroom	25	Warm Wit		12 / 24
20625105-USBC	Chroom	25	Warm Wit	Ja	12 / 24
20625107	Mat chroom	25	Warm Wit		12 / 24
20625107-USBC	Mat chroom	25	Warm Wit	Ja	12 / 24
20650105	Chroom	44	Warm Wit		12 / 24
20650105-USBC	Chroom	44	Warm Wit	Ja	12 / 24
20650107	Mat chroom	44	Warm Wit		12 / 24
20650107-USBC	Mat chroom	44	Warm Wit	Ja	12 / 24



Prebit wandlamp W1-1

Type spanning (VAC / VDC)	VDC
Werkspanning VDC Range	10 - 30
Vermogen (W)	3
Dimbaar	Ja
Materiaal	Aluminium
Product breedte (mm)	55
Product diepte (mm)	76
Product hoogte (mm)	130

Product	Kleur armatuur	Kleur glas	Kleurlicht	USB	Voltage (V)
21112005	Chroom	Mat wit	D2W		12 / 24
21112005-USBC	Chroom	Mat wit	D2W	Ja	12 / 24
21112007	Mat chroom	Mat wit	D2W		12 / 24
21112007-USBC	Mat chroom	Mat wit	D2W	Ja	12 / 24
21112009	Goud-glanzend	Mat wit	D2W		12 / 24
21112009-USBC	Goud-glanzend	Mat wit	D2W	Ja	12 / 24



Prebit wandlamp W2

Vermogen (W)	6
Dimbaar	Ja
Materiaal	Aluminium
Product breedte (mm)	55
Product diepte (mm)	76
Product hoogte (mm)	200

Product	Kleur armatuur	Kleur glas	Kleurlicht	USB	Voltage (V)
21112905	Chroom	Mat wit	D2W		12 / 24
21112905-USBC	Chroom	Mat wit	D2W	Ja	12 / 24
21112907	Mat chroom	Mat wit	D2W		12 / 24
21112907-USBC	Mat chroom	Mat wit	D2W	Ja	12 / 24
21112909	Goud-glanzend	Mat wit	D2W		12 / 24
21112909-USBC	Goud-glanzend	Mat wit	D2W	Ja	12 / 24
70600205	Chroom	Mat wit	D2W		230
70600207	Mat chroom	Mat wit	D2W		230
70600209	Goud-glanzend	Mat wit	D2W		230



Prebit wandlamp Cora

Type spanning (VAC / VDC)	VDC
Werkspanning VDC Range	10 - 30
Vermogen (W)	6
Licht kleur (Kelvin)	2200 3000
Dimbaar	Ja
Materiaal	Aluminium
Product breedte (mm)	165
Product diepte (mm)	134
Product hoogte (mm)	175

Product	Kleur armatuur	Kleur glas	Kleurlicht	Voltage (V)
25013305	Chroom	Mat wit	D2W	12 / 24
25013307	Mat chroom	Mat wit	D2W	12 / 24
25013309	Goud-glanzend	Mat wit	D2W	12 / 24



Prebit wandlamp Cora Lynn

Type spanning (VAC / VDC)	VDC
Werkspanning VDC Range	10 - 30
Vermogen (W)	6
Licht kleur (Kelvin)	2200 3000
Dimbaar	Ja
Materiaal	Aluminium
Product breedte (mm)	165
Product diepte (mm)	134
Product hoogte (mm)	400

Product	Kleur armatuur	Kleur glas	Lichthoek (°)	Kleurlicht	USB	Voltage (V)
25023305	Chroom	Mat wit	25	D2W		12 / 24
25023307	Mat chroom	Mat wit	25	D2W		12 / 24
25023309	Goud-glanzend	Mat wit	25	D2W		12 / 24
25323305	Chroom	Mat wit	25	D2W	Ja	12 / 24
25323307	Mat chroom	Mat wit	25	D2W	Ja	12 / 24
25323309	Goud-glanzend	Mat wit	25	D2W	Ja	12 / 24



Prebit wandlamp Lana

Type spanning (VAC / VDC)	VDC
Werkspanning VDC Range	10 - 30
Vermogen (W)	6,5
Licht kleur (Kelvin)	2200 3000
Dimbaar	Ja
Materiaal	Aluminium
Product breedte (mm)	95
Product diepte (mm)	180
Product hoogte (mm)	82

Product	Kleur armatuur	Kleurlicht	Kleurlicht 2	USB	Voltage (V)
25113001	Wit	D2W	Amber		12 / 24
25113001-USBC	Wit	D2W	Amber	Ja	12 / 24
25113005	Chroom	D2W	Amber		12 / 24
25113005-USBC	Chroom	D2W	Amber	Ja	12 / 24
25113007	Mat chroom	D2W	Amber		12 / 24
25113007-USBC	Mat chroom	D2W	Amber	Ja	12 / 24
25113031	Wit	D2W	Rood		12 / 24
25113031-USBC	Wit	D2W	Rood	Ja	12 / 24
25113035	Chroom	D2W	Rood		12 / 24
25113035-USBC	Chroom	D2W	Rood	Ja	12 / 24
25113037	Mat chroom	D2W	Rood		12 / 24
25113037-USBC	Mat chroom	D2W	Rood	Ja	12 / 24
25113051	Wit	D2W	Blauw		12 / 24
25113051-USBC	Wit	D2W	Blauw	Ja	12 / 24
25113055	Chroom	D2W	Blauw		12 / 24
25113055-USBC	Chroom	D2W	Blauw	Ja	12 / 24
25113057	Mat chroom	D2W	Blauw		12 / 24
25113057-USBC	Mat chroom	D2W	Blauw	Ja	12 / 24



Prebit wandlamp Kira

Type spanning (VAC / VDC)	VDC
Werkspanning VDC Range	10 - 30
Vermogen (W)	3
Licht kleur (Kelvin)	3000
Dimbaar	Ja
Materiaal	Aluminium

Product	Kleur armatuur	Schakelbaar kleur	Kleurlicht	Kleurlicht 2	USB	Voltage (V)
25500005	Chroom	Ja	Warm Wit	Rood		12 / 24
25500005-USBC	Chroom	Ja	Warm Wit	Rood	Ja	12 / 24
25500007	Mat chroom	Ja	Warm Wit	Rood		12 / 24
25500007-USBC	Mat chroom	Ja	Warm Wit	Rood	Ja	12 / 24
25500009	Goud-glanzend	Ja	Warm Wit	Rood		12 / 24
25500009-USBC	Goud-glanzend	Ja	Warm Wit	Rood	Ja	12 / 24



Prebit wandlamp Jana

Vermogen (W)	6
Licht kleur (Kelvin)	2200 3000
Dimbaar	Ja
Materiaal	Aluminium
Product breedte (mm)	95
Product diepte (mm)	140
Product hoogte (mm)	185

Product	Kleur armatuur	Kleur glas	Kleurlicht	Voltage (V)
25013705	Chroom	Amber	D2W	12 / 24
25013707	Mat chroom	Amber	D2W	12 / 24
25013709	Goud-glanzend	Amber	D2W	12 / 24



Prebit wandlamp Jana HV

Vermogen (W)	6
Licht kleur (Kelvin)	2200 3000
Dimbaar	Ja
Materiaal	Aluminium
Product breedte (mm)	95
Product diepte (mm)	140
Product hoogte (mm)	185

Product	Kleur armatuur	Kleur glas	Kleurlicht	Voltage (V)
70005005	Chroom	Amber	D2W	230
70005007	Mat chroom	Amber	D2W	230
70005009	Goud-glanzend	Amber	D2W	230



Prebit wandlamp Jana Lynn

Type spanning (VAC / VDC)	VDC
Werkspanning VDC Range	10 - 30
Vermogen (W)	6
Licht kleur (Kelvin)	3000
Dimbaar	Ja
Materiaal	Aluminium
Product breedte (mm)	95
Product diepte (mm)	140
Product hoogte (mm)	522

Product	Kleur armatuur	Kleur glas	Lichthoek (°)	Kleurlicht	USB	Voltage (V)
25023705	Chroom	Mat wit	25	Warm Wit		12 / 24
25023707	Mat chroom	Mat wit	25	Warm Wit		12 / 24
25023709	Goud-glanzend	Mat wit	25	Warm Wit		12 / 24
25323705	Chroom	Mat wit	25	Warm Wit	Ja	12 / 24
25323707	Mat chroom	Mat wit	25	Warm Wit	Ja	12 / 24
25323709	Goud-glanzend	Mat wit	25	Warm Wit	Ja	12 / 24



Prebit wandlamp Juna

Type spanning (VAC / VDC)	VDC
Werkspanning VDC Range	10 - 30
Vermogen (W)	6
Licht kleur (Kelvin)	2200 3000
Dimbaar	Ja
Materiaal	Aluminium
Product breedte (mm)	122
Product diepte (mm)	43,2
Product hoogte (mm)	122

Product	Kleur armatuur	Kleur glas	Kleurlicht	USB	Voltage (V)
25017001	Wit	Mat wit	D2W		12 / 24
25017001-USBC	Wit	Mat wit	D2W	Ja	12 / 24
25017004	RVS	Mat wit	D2W		12 / 24
25017004-USBC	RVS	Mat wit	D2W	Ja	12 / 24
25017007	Mat aluminium	Mat wit	D2W		12 / 24
25017007-USBC	Mat aluminium	Mat wit	D2W	Ja	12 / 24
25017009	Goud-glanzend	Mat wit	D2W		12 / 24
25017009-USBC	Goud-glanzend	Mat wit	D2W	Ja	12 / 24



Prebit wandlamp Nova

Type spanning (VAC / VDC)	VDC
Werkspanning VDC Range	10 - 30
Vermogen (W)	6
Licht kleur (Kelvin)	2200 3000
Dimbaar	Ja
Materiaal	Aluminium
Product breedte (mm)	95
Product diepte (mm)	140
Product hoogte (mm)	185

Product	Kleur armatuur	Kleur glas	Kleurlicht	USB	Voltage (V)
25013805	Chroom	Melk wit	D2W		12 / 24
25013805-USBC	Chroom	Melk wit	D2W	Ja	12 / 24
25013807	Mat chroom	Melk wit	D2W		12 / 24
25013807-USBC	Mat chroom	Melk wit	D2W	Ja	12 / 24
25013809	Goud-glanzend	Melk wit	D2W		12 / 24
25013809-USBC	Goud-glanzend	Melk wit	D2W	Ja	12 / 24



Prebit wandlamp Nova XL

Type spanning (VAC / VDC)	VDC
Werkspanning VDC Range	10 - 30
Vermogen (W)	6
Licht kleur (Kelvin)	2200 3000
Dimbaar	Ja
Materiaal	Aluminium
Product breedte (mm)	120
Product diepte (mm)	190
Product hoogte (mm)	170

Product	Kleur armatuur	Kleur glas	Kleurlicht	USB	Voltage (V)
25123805	Chroom	Melk wit	D2W	Ja	12 / 24
25123807	Mat chroom	Melk wit	D2W	Ja	12 / 24
25123809	Goud-glanzend	Melk wit	D2W	Ja	12 / 24



Prebit wandlamp Nova HV XL

Type spanning (VAC / VDC)	VAC
Voltage (V)	230
Vermogen (W)	6
Licht kleur (Kelvin)	2200 3000
Dimbaar	Ja
Materiaal	Aluminium
Product breedte (mm)	120
Product diepte (mm)	190
Product hoogte (mm)	165

Product	Kleur armatuur	Kleur glas	Kleurlicht	Voltage (V)
70007105	Chroom	Melk wit	D2W	230
70007107	Mat chroom	Melk wit	D2W	230
70007109	Goud-glanzend	Melk wit	D2W	230



Prebit wandlamp Nova Lynn

Type spanning (VAC / VDC)	VDC
Werkspanning VDC Range	10 - 30
Voltage (V)	12 24
Vermogen (W)	6
Licht kleur (Kelvin)	3000
Dimbaar	Ja
Materiaal	Aluminium
Product breedte (mm)	95
Product diepte (mm)	140
Product hoogte (mm)	507
Product lengte (mm)	300

Product	Kleur armatuur	Kleur glas	Lichthoek (°)	Kleurlicht	USB	Voltage (V)
25023905	Chroom	Melk wit	25	Warm Wit		12 / 24
25023907	Mat chroom	Melk wit	25	Warm Wit		12 / 24
25023909	Goud-glanzend	Melk wit	25	Warm Wit		12 / 24
25323905	Chroom	Melk wit	25	Warm Wit	Ja	12 / 24
25323907	Mat chroom	Melk wit	25	Warm Wit	Ja	12 / 24
25323909	Goud-glanzend	Melk wit	25	Warm Wit	Ja	12 / 24



Prebit Flexlamp 01 12/24V

Deze lamp is ideaal als (kaart)leeslamp. De flexibele arm kan in iedere stand gebogen worden. De stralingshoek van het licht is 25°. Hierdoor wordt het licht gebundeld en kan ook op grotere afstand makkelijker gelezen worden. Het warm witte licht zorgt voor een aangenaam leeslicht, dat niet te fel in de ogen schijnt of op uw kaart of boek reflecteert. De dimmer wordt aangestuurd door een softtoets, die in de opbouwvoet is geïntegreerd.

Licht kleur (Kelvin)	3000
Lichtsterke lumen (lm)	140
Materiaal	Aluminium
Type spanning (VAC / VDC)	VDC
Vermogen (W)	3
Werkspanning VDC Range	10 - 30
Type Lichtbron	LED
Dimbaar	Ja
Manier van dimmen	Geïntegreerd

Product	Type Model	Arm lengte (mm)	Kleur armatuur	Kleurlicht	USB	Lichthoek (°)	Voltage (V)
20113305	Flex 01	300	Chroom	Warm Wit		25	12 / 24
20113305-USBC	Flex 01	300	Chroom	Warm Wit	Ja	25	12 / 24
20113307	Flex 01	300	Mat chroom	Warm Wit		25	12 / 24
20113307-USBC	Flex 01	300	Mat chroom	Warm Wit	Ja	25	12 / 24
20113309	Flex 01	300	Goud-glanzend	Warm Wit		25	12 / 24
20113309-USBC	Flex 01	300	Goud-glanzend	Warm Wit	Ja	25	12 / 24
20113605	Flex 01	300	Chroom	Warm Wit		44	12 / 24
20113605-USBC	Flex 01	300	Chroom	Warm Wit	Ja	44	12 / 24
20113607	Flex 01	300	Mat chroom	Warm Wit		44	12 / 24
20113607-USBC	Flex 01	300	Mat chroom	Warm Wit	Ja	44	12 / 24
20113609	Flex 01	300	Goud-glanzend	Warm Wit		44	12 / 24
20113609-USBC	Flex 01	300	Goud-glanzend	Warm Wit	Ja	44	12 / 24
21113305	Flex 01	500	Chroom	Warm Wit		25	12 / 24
21113305-USBC	Flex 01	500	Chroom	Warm Wit	Ja	25	12 / 24
21113307	Flex 01	500	Mat chroom	Warm Wit		25	12 / 24
21113307-USBC	Flex 01	500	Mat chroom	Warm Wit	Ja	25	12 / 24
21113309	Flex 01	500	Goud-glanzend	Warm Wit		25	12 / 24
21113309-USBC	Flex 01	500	Goud-glanzend	Warm Wit	Ja	25	12 / 24
21113605	Flex 01	500	Chroom	Warm Wit		44	12 / 24
21113605-USBC	Flex 01	500	Chroom	Warm Wit	Ja	44	12 / 24
21113607	Flex 01	500	Mat chroom	Warm Wit		44	12 / 24
21113607-USBC	Flex 01	500	Mat chroom	Warm Wit	Ja	44	12 / 24
21113609	Flex 01	500	Goud-glanzend	Warm Wit		44	12 / 24
21113609-USBC	Flex 01	500	Goud-glanzend	Warm Wit	Ja	44	12 / 24



Prebit Flexlamp 01 HV 230V

Licht kleur (Kelvin)	3000
Lichtsterke lumen (lm)	140
Materiaal	Aluminium
Type spanning (VAC / VDC)	VAC
Vermogen (W)	2,7
Type Lichtbron	LED

Product	Type Model	Arm lengte (mm)	Kleur armatuur	Kleurlicht	Lichthoek (°)	Voltage (V)
70030005	Flex 01 HV	300	Chroom	Warm Wit	25	230
70030007	Flex 01 HV	300	Mat chroom	Warm Wit	25	230
70030009	Flex 01 HV	300	Goud-glanzend	Warm Wit	25	230
70030105	Flex 01 HV	300	Chroom	Warm Wit	44	230
70030107	Flex 01 HV	300	Mat chroom	Warm Wit	44	230
70030109	Flex 01 HV	300	Goud-glanzend	Warm Wit	44	230
70050005	Flex 01 HV	500	Chroom	Warm Wit	25	230
70050007	Flex 01 HV	500	Mat chroom	Warm Wit	25	230
70050009	Flex 01 HV	500	Goud-glanzend	Warm Wit	25	230
70050105	Flex 01 HV	500	Chroom	Warm Wit	44	230
70050107	Flex 01 HV	500	Mat chroom	Warm Wit	44	230
70050109	Flex 01 HV	500	Goud-glanzend	Warm Wit	44	230



Prebit Flexlamp 01-1 25°

Licht kleur (Kelvin)	3000
Lichtsterke lumen (lm)	140
Materiaal	Aluminium
Type spanning (VAC / VDC)	VDC
Vermogen (W)	2,7
Werkspanning VDC Range	10 - 30
Type Lichtbron	LED
Dimbaar	Ja
Manier van dimmen	Geïntegreerd

Product	Type Model	Arm lengte (mm)	Kleur armatuur	Kleurlicht	USB
20113405	Flex 01-1	500	Chroom	Warm Wit	
20113405-USBC	Flex 01-1	500	Chroom	Warm Wit	Ja
20113407	Flex 01-1	500	Mat chroom	Warm Wit	
20113407-USBC	Flex 01-1	500	Mat chroom	Warm Wit	Ja
20113409	Flex 01-1	500	Goud-glanzend	Warm Wit	
20113409-USBC	Flex 01-1	500	Goud-glanzend	Warm Wit	Ja
21113405	Flex 01-1	300	Chroom	Warm Wit	
21113405-USBC	Flex 01-1	300	Chroom	Warm Wit	Ja
21113407	Flex 01-1	300	Mat chroom	Warm Wit	
21113407-USBC	Flex 01-1	300	Mat chroom	Warm Wit	Ja
21113409	Flex 01-1	300	Goud-glanzend	Warm Wit	
21113409-USBC	Flex 01-1	300	Goud-glanzend	Warm Wit	Ja



Prebit Flexlamp 01-1 44°

Licht kleur (Kelvin)	3000
Lichtsterke lumen (lm)	140
Materiaal	Aluminium
Type spanning (VAC / VDC)	VDC
Vermogen (W)	2,7
Werkspanning VDC Range	10 - 30
Type Lichtbron	LED
Dimbaar	Ja
Manier van dimmen	Geïntegreerd

Product	Type Model	Arm lengte (mm)	Kleur armatuur	Kleurlicht	USB
20113705	Flex 01-1	500	Chroom	Warm Wit	
20113705-USBC	Flex 01-1	500	Chroom	Warm Wit	Ja
20113707	Flex 01-1	500	Mat chroom	Warm Wit	
20113707-USBC	Flex 01-1	500	Mat chroom	Warm Wit	Ja
20113709	Flex 01-1	500	Goud-glanzend	Warm Wit	
20113709-USBC	Flex 01-1	500	Goud-glanzend	Warm Wit	Ja
21113705	Flex 01-1	300	Chroom	Warm Wit	
21113705-USBC	Flex 01-1	300	Chroom	Warm Wit	Ja
21113707	Flex 01-1	300	Mat chroom	Warm Wit	
21113707-USBC	Flex 01-1	300	Mat chroom	Warm Wit	Ja
21113709	Flex 01-1	300	Goud-glanzend	Warm Wit	
21113709-USBC	Flex 01-1	300	Goud-glanzend	Warm Wit	Ja



Prebit Flexlamp 04

Kleurlicht	D2W
Licht kleur (Kelvin)	2200 3000
Lichtsterke lumen (lm)	285
Materiaal	Aluminium
Type spanning (VAC / VDC)	VDC
Vermogen (W)	3
Voltage (V)	12 24
Werkspanning VDC Range	10 - 30
Type Lichtbron	LED

Product	Type Model	Arm lengte (mm)	Kleur armatuur	Kleur Leer	Kleur glas	Kleurlicht
27713305	Flex 04	300	Chroom		Wit	D2W
27713307	Flex 04	300	Mat chroom		Wit	D2W
27713309	Flex 04	300	Goud-glanzend		Wit	D2W
27713315	Flex 04	300	Chroom	Zwart	Wit	D2W
27713317	Flex 04	300	Mat chroom	Zwart	Wit	D2W
27713319	Flex 04	300	Goud-glanzend	Zwart	Wit	D2W
27713325	Flex 04	300	Chroom	Bruin	Wit	D2W
27713327	Flex 04	300	Mat chroom	Bruin	Wit	D2W
27713329	Flex 04	300	Goud-glanzend	Bruin	Wit	D2W
28813305	Flex 04	500	Chroom		Wit	D2W
28813307	Flex 04	500	Mat chroom		Wit	D2W
28813309	Flex 04	500	Goud-glanzend		Wit	D2W
28813315	Flex 04	500	Chroom	Zwart	Wit	D2W
28813317	Flex 04	500	Mat chroom	Zwart	Wit	D2W
28813319	Flex 04	500	Goud-glanzend	Zwart	Wit	D2W
28813325	Flex 04	500	Chroom	Bruin	Wit	D2W
28813327	Flex 04	500	Mat chroom	Bruin	Wit	D2W
28813329	Flex 04	500	Goud-glanzend	Bruin	Wit	D2W



Prebit Flexlamp 04 met USB

Kleurlicht	D2W
Licht kleur (Kelvin)	2200 3000
Lichtsterke lumen (lm)	285
Materiaal	Aluminium
Type spanning (VAC / VDC)	VDC
Vermogen (W)	3
Voltage (V)	12 24
Werkspanning VDC Range	10 - 30
Type Lichtbron	LED
USB	Ja

Product	Type Model	Arm lengte (mm)	Kleur armatuur	Kleur Leer	Kleur glas	Kleurlicht	USB
27713305-USBC	Flex 04	300	Chroom		Wit	D2W	Ja
27713307-USBC	Flex 04	300	Mat chroom		Wit	D2W	Ja
27713309-USBC	Flex 04	300	Goud-glanzend		Wit	D2W	Ja
27713315-USBC	Flex 04	300	Chroom	Zwart	Wit	D2W	Ja
27713317-USBC	Flex 04	300	Mat chroom	Zwart	Wit	D2W	Ja
27713319-USBC	Flex 04	300	Goud-glanzend	Zwart	Wit	D2W	Ja
27713325-USBC	Flex 04	300	Chroom	Bruin	Wit	D2W	Ja
27713327-USBC	Flex 04	300	Mat chroom	Bruin	Wit	D2W	Ja
27713329-USBC	Flex 04	300	Goud-glanzend	Bruin	Wit	D2W	Ja
28813305-USBC	Flex 04	500	Chroom		Wit	D2W	Ja
28813307-USBC	Flex 04	500	Mat chroom		Wit	D2W	Ja
28813309-USBC	Flex 04	500	Goud-glanzend		Wit	D2W	Ja
28813315-USBC	Flex 04	500	Chroom	Zwart	Wit	D2W	Ja
28813317-USBC	Flex 04	500	Mat chroom	Zwart	Wit	D2W	Ja
28813319-USBC	Flex 04	500	Goud-glanzend	Zwart	Wit	D2W	Ja
28813325-USBC	Flex 04	500	Chroom	Bruin	Wit	D2W	Ja
28813327-USBC	Flex 04	500	Mat chroom	Bruin	Wit	D2W	Ja
28813329-USBC	Flex 04	500	Goud-glanzend	Bruin	Wit	D2W	Ja



Prebit Flexlamp 04-1

Kleurlicht	D2W
Licht kleur (Kelvin)	2200 3000
Lichtsterke lumen (lm)	285
Materiaal	Aluminium
Type spanning (VAC / VDC)	VDC
Vermogen (W)	3
Voltage (V)	12 24
Werkspanning VDC Range	10 - 30
Type Lichtbron	LED

Product	Type Model	Arm lengte (mm)	Kleur armatuur	Kleur Leer	Kleur glas	Kleurlicht
22213305	Flex 04-1	300	Chroom		Wit	D2W
22213307	Flex 04-1	300	Mat chroom		Wit	D2W
22213309	Flex 04-1	300	Goud-glanzend		Wit	D2W
22213315	Flex 04-1	300	Chroom	Zwart	Wit	D2W
22213317	Flex 04-1	300	Mat chroom	Zwart	Wit	D2W
22213319	Flex 04-1	300	Goud-glanzend	Zwart	Wit	D2W
22213325	Flex 04-1	300	Chroom	Bruin	Wit	D2W
22213327	Flex 04-1	300	Mat chroom	Bruin	Wit	D2W
22213329	Flex 04-1	300	Goud-glanzend	Bruin	Wit	D2W
24413305	Flex 04-1	500	Chroom		Wit	D2W
24413307	Flex 04-1	500	Mat chroom		Wit	D2W
24413309	Flex 04-1	500	Goud-glanzend		Wit	D2W
24413315	Flex 04-1	500	Chroom	Zwart	Wit	D2W
24413317	Flex 04-1	500	Mat chroom	Zwart	Wit	D2W
24413319	Flex 04-1	500	Goud-glanzend	Zwart	Wit	D2W
24413325	Flex 04-1	500	Chroom	Bruin	Wit	D2W
24413327	Flex 04-1	500	Mat chroom	Bruin	Wit	D2W
24413329	Flex 04-1	500	Goud-glanzend	Bruin	Wit	D2W



Prebit Flexlamp 04-1 met USB

Kleurlicht	D2W
Licht kleur (Kelvin)	2200 3000
Lichtsterke lumen (lm)	285
Materiaal	Aluminium
Type spanning (VAC / VDC)	VDC
Vermogen (W)	3
Voltage (V)	12 24
Werkspanning VDC Range	10 - 30
Type Lichtbron	LED
USB	Ja

Product	Type Model	Arm lengte (mm)	Kleur armatuur	Kleur Leer	Kleur glas	Kleurlicht	USB
22213305-USBC	Flex 04-1	300	Chroom		Wit	D2W	Ja
22213307-USBC	Flex 04-1	300	Mat chroom		Wit	D2W	Ja
22213309-USBC	Flex 04-1	300	Goud-glanzend		Wit	D2W	Ja
22213315-USBC	Flex 04-1	300	Chroom	Zwart	Wit	D2W	Ja
22213317-USBC	Flex 04-1	300	Mat chroom	Zwart	Wit	D2W	Ja
22213319-USBC	Flex 04-1	300	Goud-glanzend	Zwart	Wit	D2W	Ja
22213325-USBC	Flex 04-1	300	Chroom	Bruin	Wit	D2W	Ja
22213327-USBC	Flex 04-1	300	Mat chroom	Bruin	Wit	D2W	Ja
22213329-USBC	Flex 04-1	300	Goud-glanzend	Bruin	Wit	D2W	Ja
24413305-USBC	Flex 04-1	500	Chroom		Wit	D2W	Ja
24413307-USBC	Flex 04-1	500	Mat chroom		Wit	D2W	Ja
24413309-USBC	Flex 04-1	500	Goud-glanzend		Wit	D2W	Ja
24413315-USBC	Flex 04-1	500	Chroom	Zwart	Wit	D2W	Ja
24413317-USBC	Flex 04-1	500	Mat chroom	Zwart	Wit	D2W	Ja
24413319-USBC	Flex 04-1	500	Goud-glanzend	Zwart	Wit	D2W	Ja
24413325-USBC	Flex 04-1	500	Chroom	Bruin	Wit	D2W	Ja
24413327-USBC	Flex 04-1	500	Mat chroom	Bruin	Wit	D2W	Ja
24413329-USBC	Flex 04-1	500	Goud-glanzend	Bruin	Wit	D2W	Ja



Prebit Flexlamp 05

Licht kleur (Kelvin)	3000
Lichtsterke lumen (lm)	285
Materiaal	Aluminium
Omschakelbaar in kleur	Ja
Type spanning (VAC / VDC)	VDC
Vermogen (W)	3
Voltage (V)	12 24
Werkspanning VDC Range	10 - 30
Type Lichtbron	LED

Product	Type Model	Arm lengte (mm)	Kleur armatuur	Kleur Leer	Schakelbaar kleur	Kleurlicht	Kleurlicht 2
21913301	Flex 05	300	Wit		Ja	Warm Wit	Rood
21913330	Flex 05	300	Zwart		Ja	Warm Wit	Rood
21913305	Flex 05	300	Chroom		Ja	Warm Wit	Rood
21913307	Flex 05	300	Mat chroom		Ja	Warm Wit	Rood
21913309	Flex 05	300	Goud-glanzend		Ja	Warm Wit	Rood
21913415	Flex 05	300	Chroom	Zwart	Ja	Warm Wit	Rood
21913417	Flex 05	300	Mat chroom	Zwart	Ja	Warm Wit	Rood
21913419	Flex 05	300	Goud-glanzend	Zwart	Ja	Warm Wit	Rood
21913325	Flex 05	300	Chroom	Bruin	Ja	Warm Wit	Rood
21913327	Flex 05	300	Mat chroom	Bruin	Ja	Warm Wit	Rood
21913329	Flex 05	300	Goud-glanzend	Bruin	Ja	Warm Wit	Rood
22013301	Flex 05	500	Wit		Ja	Warm Wit	Rood
22013305	Flex 05	500	Chroom		Ja	Warm Wit	Rood
22013307	Flex 05	500	Mat chroom		Ja	Warm Wit	Rood
22013309	Flex 05	500	Goud-glanzend		Ja	Warm Wit	Rood
22013330	Flex 05	500	Zwart		Ja	Warm Wit	Rood



Prebit Flexlamp 05-IP68

Vanwege de IP68 waterdichtheid dient u een externe puls schakelaar toe te passen voor aan/uit , dimmen en kleur omschakelen.

Licht kleur (Kelvin)	3000
Lichtsterke lumen (lm)	285
Materiaal	Aluminium
Omschakelbaar in kleur	Ja
Type spanning (VAC / VDC)	VDC
Vermogen (W)	3
Voltage (V)	12 24
Werkspanning VDC Range	10 - 30
Type Lichtbron	LED
Dimbaar	Ja
Manier van dimmen	Geïntegreerd

Product	Type Model	Arm lengte (mm)	Kleur armatuur	Schakelbaar kleur	Kleurlicht	Kleurlicht 2
21913303	Flex 05 IP68	300	Zwart	Ja	Warm Wit	Rood
21913403	Flex 05 IP68	300	Zwart	Ja	Warm Wit	Blauw



Prebit Flexlamp 05 - 1

Licht kleur (Kelvin)	3000
Lichtsterke lumen (lm)	285
Materiaal	Aluminium
Omschakelbaar in kleur	Ja
Type spanning (VAC / VDC)	VDC
Vermogen (W)	3
Voltage (V)	12 24
Werkspanning VDC Range	10 - 30
Type Lichtbron	LED

Product	Type Model	Arm lengte (mm)	Kleur armatuur	Kleur Leer	Schakelbaar kleur	Kleurlicht	Kleurlicht 2
22913305	Flex 05-1	300	Chroom		Ja	Warm Wit	Rood
22913307	Flex 05-1	300	Mat chroom		Ja	Warm Wit	Rood
22913309	Flex 05-1	300	Goud-glanzend		Ja	Warm Wit	Rood
22913315	Flex 05-1	300	Chroom	Zwart	Ja	Warm Wit	Rood
22913317	Flex 05-1	300	Mat chroom	Zwart	Ja	Warm Wit	Rood
22913319	Flex 05-1	300	Goud-glanzend	Zwart	Ja	Warm Wit	Rood
22913325	Flex 05-1	300	Chroom	Bruin	Ja	Warm Wit	Rood
22913327	Flex 05-1	300	Mat chroom	Bruin	Ja	Warm Wit	Rood
22913329	Flex 05-1	300	Goud-glanzend	Bruin	Ja	Warm Wit	Rood
22513307	Flex 05-1	500	Mat chroom		Ja	Warm Wit	Rood
22513305	Flex 05-1	500	Chroom		Ja	Warm Wit	Rood
22513309	Flex 05-1	500	Goud-glanzend		Ja	Warm Wit	Rood



Prebit Flex/klemlamp 05-K

Deze flexlamp is voorzien van een veerklem, u kan deze lamp bijvoorbeeld makkelijk op een buis klemmen. Wordt geleverd met een 12V plug.

Licht kleur (Kelvin)	3000
Lichtsterke lumen (lm)	285
Materiaal	Aluminium
Omschakelbaar in kleur	Ja
Type spanning (VAC / VDC)	VDC
Vermogen (W)	3
Voltage (V)	12 24
Werkspanning VDC Range	10 - 30
Type Lichtbron	LED

Product	Type Model	Arm lengte (mm)	Kleur armatuur	Schakelbaar kleur	Kleurlicht	Kleurlicht 2
21933305	Flex 05K	300	Chroom	Ja	Warm Wit	Rood
21933307	Flex 05K	300	Mat chroom	Ja	Warm Wit	Rood
21933309	Flex 05K	300	Goud-glanzend	Ja	Warm Wit	Rood



Prebit Flexlamp 07 300mm

Licht kleur (Kelvin)	3000
Lichtsterke lumen (lm)	250
Materiaal	Aluminium
Type spanning (VAC / VDC)	VDC
Vermogen (W)	3
Voltage (V)	12 24
Werkspanning VDC Range	10 - 30
Type Lichtbron	LED

Product	Arm lengte (mm)	Kleur armatuur	Kleur Leer	Schakelbaar kleur	Kleurlicht	Kleurlicht 2
24800001	300	Wit		Ja	Warm Wit	Rood
24800003	300	Zwart		Ja	Warm Wit	Rood
24800005	300	Chroom		Ja	Warm Wit	Rood
24800007	300	Mat chroom		Ja	Warm Wit	Rood
24800009	300	Goud-glanzend		Ja	Warm Wit	Rood
25530001	300	Wit			D2W	
25530003	300	Zwart			D2W	
25530005	300	Chroom			D2W	
25530007	300	Mat chroom			D2W	
25530009	300	Goud-glanzend			D2W	
25530015	300	Chroom	Zwart		D2W	
25530017	300	Mat chroom	Zwart		D2W	
25530019	300	Goud-glanzend	Zwart		D2W	
25530025	300	Chroom	Bruin		D2W	
25530027	300	Mat chroom	Bruin		D2W	
25530029	300	Goud-glanzend	Bruin		D2W	
25830015	300	Chroom	Zwart	Ja	Warm Wit	Rood
25830017	300	Mat chroom	Zwart	Ja	Warm Wit	Rood
25830019	300	Goud-glanzend	Zwart	Ja	Warm Wit	Rood
25830025	300	Chroom	Bruin	Ja	Warm Wit	Rood
25830027	300	Mat chroom	Bruin	Ja	Warm Wit	Rood
25830029	300	Goud-glanzend	Bruin	Ja	Warm Wit	Rood



Prebit Flexlamp 07 300mm met USB

Licht kleur (Kelvin)	3000
Lichtsterke lumen (lm)	250
Materiaal	Aluminium
Type spanning (VAC / VDC)	VDC
Vermogen (W)	3
Voltage (V)	12 24
Werkspanning VDC Range	10 - 30
Type Lichtbron	LED

Product	Arm lengte (mm)	Kleur armatuur	Kleur Leer	Schakelbaar kleur	Kleurlicht	Kleurlicht 2	USB
24800001-USBC	300	Wit		Ja	Warm Wit	Rood	Ja
24800003-USBC	300	Zwart		Ja	Warm Wit	Rood	Ja
24800005-USBC	300	Chroom		Ja	Warm Wit	Rood	Ja
24800007-USBC	300	Mat chroom		Ja	Warm Wit	Rood	Ja
24800009-USBC	300	Goud-glanzend		Ja	Warm Wit	Rood	Ja
25530001-USBC	300	Wit			D2W		Ja
25530003-USBC	300	Zwart			D2W		Ja
25530005-USBC	300	Chroom			D2W		Ja
25530007-USBC	300	Mat chroom			D2W		Ja
25530009-USBC	300	Goud-glanzend			D2W		Ja
25530015-USBC	300	Chroom	Zwart		D2W		Ja
25530017-USBC	300	Mat chroom	Zwart		D2W		Ja
25530019-USBC	300	Goud-glanzend	Zwart		D2W		Ja
25530025-USBC	300	Chroom	Bruin		D2W		Ja
25530027-USBC	300	Mat chroom	Bruin		D2W		Ja
25530029-USBC	300	Goud-glanzend	Bruin		D2W		Ja
25830015-USBC	300	Chroom	Zwart	Ja	Warm Wit	Rood	Ja
25830017-USBC	300	Mat chroom	Zwart	Ja	Warm Wit	Rood	Ja
25830019-USBC	300	Goud-glanzend	Zwart	Ja	Warm Wit	Rood	Ja
25830025-USBC	300	Chroom	Bruin	Ja	Warm Wit	Rood	Ja
25830027-USBC	300	Mat chroom	Bruin	Ja	Warm Wit	Rood	Ja
25830029-USBC	300	Goud-glanzend	Bruin	Ja	Warm Wit	Rood	Ja



Prebit Flexlamp 07 500mm

Licht kleur (Kelvin)	3000
Lichtsterke lumen (lm)	250
Materiaal	Aluminium
Type spanning (VAC / VDC)	VDC
Vermogen (W)	3
Voltage (V)	12 24
Werkspanning VDC Range	10 - 30
Type Lichtbron	LED

Product	Arm lengte (mm)	Kleur armatuur	Kleur Leer	Schakelbaar kleur	Kleurlicht	Kleurlicht 2
24820001	500	Wit		Ja	Warm Wit	Rood
24820003	500	Zwart		Ja	Warm Wit	Rood
24820005	500	Chroom		Ja	Warm Wit	Rood
24820007	500	Mat chroom		Ja	Warm Wit	Rood
24820009	500	Goud-glanzend		Ja	Warm Wit	Rood
25550001	500	Wit			D2W	
25550003	500	Zwart			D2W	
25550005	500	Chroom			D2W	
25550007	500	Mat chroom			D2W	
25550009	500	Goud-glanzend			D2W	
25550015	500	Chroom	Zwart		D2W	
25550017	500	Mat chroom	Zwart		D2W	
25550019	500	Goud-glanzend	Zwart		D2W	
25550025	500	Chroom	Bruin		D2W	
25550027	500	Mat chroom	Bruin		D2W	
25550029	500	Goud-glanzend	Bruin		D2W	
25850015	500	Chroom	Zwart	Ja	Warm Wit	Rood
25850017	500	Mat chroom	Zwart	Ja	Warm Wit	Rood
25850019	500	Goud-glanzend	Zwart	Ja	Warm Wit	Rood
25850025	500	Chroom	Bruin	Ja	Warm Wit	Rood
25850027	500	Mat chroom	Bruin	Ja	Warm Wit	Rood
25850029	500	Goud-glanzend	Bruin	Ja	Warm Wit	Rood



Prebit Flexlamp 07 500mm met USB

Licht kleur (Kelvin)	3000
Lichtsterke lumen (lm)	250
Materiaal	Aluminium
Type spanning (VAC / VDC)	VDC
Vermogen (W)	3
Voltage (V)	12 24
Werkspanning VDC Range	10 - 30
Type Lichtbron	LED

Product	Arm lengte (mm)	Kleur armatuur	Kleur Leer	Schakelbaar kleur	Kleurlicht	Kleurlicht 2	USB
24820001-USBC	500	Wit		Ja	Warm Wit	Rood	Ja
24820005-USBC	500	Chroom		Ja	Warm Wit	Rood	Ja
24820007-USBC	500	Mat chroom		Ja	Warm Wit	Rood	Ja
24820009-USBC	500	Goud-glanzend		Ja	Warm Wit	Rood	Ja
25550001-USBC	500	Wit			Warm Wit		Ja
25550003-USBC	500	Zwart			Warm Wit		Ja
25550005-USBC	500	Chroom			Warm Wit		Ja
25550007-USBC	500	Mat chroom			Warm Wit		Ja
25550009-USBC	500	Goud-glanzend			Warm Wit		Ja
25550015-USBC	500	Chroom	Zwart		Warm Wit		Ja
25550017-USBC	500	Mat chroom	Zwart		Warm Wit		Ja
25550019-USBC	500	Goud-glanzend	Zwart		Warm Wit		Ja
25550025-USBC	500	Chroom	Bruin		Warm Wit		Ja
25550027-USBC	500	Mat chroom	Bruin		Warm Wit		Ja
25550029-USBC	500	Goud-glanzend	Bruin		Warm Wit		Ja
25850015-USBC	500	Chroom	Zwart	Ja	Warm Wit	Rood	Ja
25850017-USBC	500	Mat chroom	Zwart	Ja	Warm Wit	Rood	Ja
25850019-USBC	500	Goud-glanzend	Zwart	Ja	Warm Wit	Rood	Ja
25850025-USBC	500	Chroom	Bruin	Ja	Warm Wit	Rood	Ja
25850027-USBC	500	Mat chroom	Bruin	Ja	Warm Wit	Rood	Ja
25850029-USBC	500	Goud-glanzend	Bruin	Ja	Warm Wit	Rood	Ja



Prebit Flexlamp 07 HV

Licht kleur (Kelvin)	2200 3000
Lichtsterke lumen (lm)	250
Materiaal	Aluminium
Type spanning (VAC / VDC)	VAC
Vermogen (W)	3
Voltage (V)	230
Type Lichtbron	LED

Product	Type Model	Arm lengte (mm)	Kleur armatuur	Kleur Leer	Kleurlicht
70230005	Flex 07 HV	300	Chroom		D2W
70230007	Flex 07 HV	300	Mat chroom		D2W
70230009	Flex 07 HV	300	Goud-glanzend		D2W
70230015	Flex 07 HV	300	Chroom	Zwart	D2W
70230017	Flex 07 HV	300	Mat chroom	Zwart	D2W
70230019	Flex 07 HV	300	Goud-glanzend	Zwart	D2W
70230025	Flex 07 HV	300	Chroom	Bruin	D2W
70230027	Flex 07 HV	300	Mat chroom	Bruin	D2W
70230029	Flex 07 HV	300	Goud-glanzend	Bruin	D2W
70250005	Flex 07 HV	500	Chroom		D2W
70250007	Flex 07 HV	500	Mat chroom		D2W
70250009	Flex 07 HV	500	Goud-glanzend		D2W
70250015	Flex 07 HV	500	Chroom	Zwart	D2W
70250017	Flex 07 HV	500	Mat chroom	Zwart	D2W
70250019	Flex 07 HV	500	Goud-glanzend	Zwart	D2W
70250025	Flex 07 HV	500	Chroom	Bruin	D2W
70250027	Flex 07 HV	500	Mat chroom	Bruin	D2W
70250029	Flex 07 HV	500	Goud-glanzend	Bruin	D2W



Prebit Flexlamp 07-1

Licht kleur (Kelvin)	3000
Lichtsterke lumen (lm)	250
Materiaal	Aluminium
Type spanning (VAC / VDC)	VDC
Vermogen (W)	3
Voltage (V)	12 24
Werkspanning VDC Range	10 - 30
Type Lichtbron	LED

Product	Arm lengte (mm)	Kleur armatuur	Kleur Leer	Schakelbaar kleur	Kleurlicht	Kleurlicht 2
24830007	300	Mat chroom		Ja	Warm Wit	Rood
26830015	300	Chroom	Zwart	Ja	Warm Wit	Rood
26830029	300	Goud-glanzend	Bruin	Ja	Warm Wit	Rood
24830009	300	Goud-glanzend		Ja	Warm Wit	Rood
26830017	300	Mat chroom	Zwart	Ja	Warm Wit	Rood
26830025	300	Chroom	Bruin	Ja	Warm Wit	Rood
26830027	300	Mat chroom	Bruin	Ja	Warm Wit	Rood
24830005	300	Chroom		Ja	Warm Wit	Rood
26830019	300	Goud-glanzend	Zwart	Ja	Warm Wit	Rood
24830001	300	Wit		Ja	Warm Wit	Rood
24830003	300	Zwart		Ja	Warm Wit	Rood
24810007	500	Mat chroom		Ja	Warm Wit	Rood
26850019	500	Goud-glanzend	Zwart	Ja	Warm Wit	Rood
26850029	500	Goud-glanzend	Bruin	Ja	Warm Wit	Rood
24810005	500	Chroom		Ja	Warm Wit	Rood
24810009	500	Goud-glanzend		Ja	Warm Wit	Rood
26850015	500	Chroom	Zwart	Ja	Warm Wit	Rood
26850017	500	Mat chroom	Zwart	Ja	Warm Wit	Rood
26850025	500	Chroom	Bruin	Ja	Warm Wit	Rood
26850027	500	Mat chroom	Bruin	Ja	Warm Wit	Rood
24810001	500	Wit		Ja	Warm Wit	Rood
24810003	500	Zwart		Ja	Warm Wit	Rood



Prebit Flexlamp 07-1 met USB

Licht kleur (Kelvin)	3000
Lichtsterke lumen (lm)	250
Materiaal	Aluminium
Type spanning (VAC / VDC)	VDC
Vermogen (W)	3
Voltage (V)	12 24
Werkspanning VDC Range	10 - 30
Type Lichtbron	LED

Product	Arm lengte (mm)	Kleur armatuur	Kleur Leer	Schakelbaar kleur	Kleurlicht	Kleurlicht 2	USB
26830025-USBC	300	Chroom	Bruin	Ja	Warm Wit	Rood	Ja
26830029-USBC	300	Goud-glanzend	Bruin	Ja	Warm Wit	Rood	Ja
26830027-USBC	300	Mat chroom	Bruin	Ja	Warm Wit	Rood	Ja
24830005-USBC	300	Chroom		Ja	Warm Wit	Rood	Ja
24830009-USBC	300	Goud-glanzend		Ja	Warm Wit	Rood	Ja
24830007-USBC	300	Mat chroom		Ja	Warm Wit	Rood	Ja
24830001-USBC	300	Wit		Ja	Warm Wit	Rood	Ja
26830015-USBC	300	Chroom	Zwart	Ja	Warm Wit	Rood	Ja
26830019-USBC	300	Goud-glanzend	Zwart	Ja	Warm Wit	Rood	Ja
26830017-USBC	300	Mat chroom	Zwart	Ja	Warm Wit	Rood	Ja
24830003-USBC	300	Zwart		Ja	Warm Wit	Rood	Ja
26850025-USBC	500	Chroom	Bruin	Ja	Warm Wit	Rood	Ja
26850029-USBC	500	Goud-glanzend	Bruin	Ja	Warm Wit	Rood	Ja
26850027-USBC	500	Mat chroom	Bruin	Ja	Warm Wit	Rood	Ja
24810005-USBC	500	Chroom		Ja	Warm Wit	Rood	Ja
24810009-USBC	500	Goud-glanzend		Ja	Warm Wit	Rood	Ja
24810007-USBC	500	Mat chroom		Ja	Warm Wit	Rood	Ja
24810001-USBC	500	Wit		Ja	Warm Wit	Rood	Ja
26850015-USBC	500	Chroom	Zwart	Ja	Warm Wit	Rood	Ja
26850019-USBC	500	Goud-glanzend	Zwart	Ja	Warm Wit	Rood	Ja
26850017-USBC	500	Mat chroom	Zwart	Ja	Warm Wit	Rood	Ja
24810003-USBC	500	Zwart		Ja	Warm Wit	Rood	Ja



Prebit Flexlamp 07-1 D2W

Kleurlicht	D2W
Licht kleur (Kelvin)	2200 3000
Lichtsterke lumen (lm)	250
Materiaal	Aluminium
Type spanning (VAC / VDC)	VDC
Vermogen (W)	3
Voltage (V)	12 24
Werkspanning VDC Range	10 - 30
Type Lichtbron	LED

Product	Arm lengte (mm)	Kleur armatuur	Kleur Leer	Kleurlicht
26630001	300	Wit		D2W
26630003	300	Zwart		D2W
26630005	300	Chroom		D2W
26630007	300	Mat chroom		D2W
26630009	300	Goud-glanzend		D2W
26630015	300	Chroom	Zwart	D2W
26630017	300	Mat chroom	Zwart	D2W
26630019	300	Goud-glanzend	Zwart	D2W
26630025	300	Chroom	Bruin	D2W
26630027	300	Mat chroom	Bruin	D2W
26630029	300	Goud-glanzend	Bruin	D2W



Prebit Flexlamp 07-1 D2W met USB

Kleurlicht	D2W
Licht kleur (Kelvin)	2200 3000
Lichtsterke lumen (lm)	250
Materiaal	Aluminium
Type spanning (VAC / VDC)	VDC
Vermogen (W)	3
Voltage (V)	12 24
Werkspanning VDC Range	10 - 30
Type Lichtbron	LED
USB	Ja

Product	Arm lengte (mm)	Kleur armatuur	Kleur Leer	Kleurlicht	USB
26630001-USBC	300	Wit		D2W	Ja
26630003-USBC	300	Zwart		D2W	Ja
26630005-USBC	300	Chroom		D2W	Ja
26630007-USBC	300	Mat chroom		D2W	Ja
26630009-USBC	300	Goud-glanzend		D2W	Ja
26630015-USBC	300	Chroom	Zwart	D2W	Ja
26630017-USBC	300	Mat chroom	Zwart	D2W	Ja
26630019-USBC	300	Goud-glanzend	Zwart	D2W	Ja
26630025-USBC	300	Chroom	Bruin	D2W	Ja
26630027-USBC	300	Mat chroom	Bruin	D2W	Ja
26630029-USBC	300	Goud-glanzend	Bruin	D2W	Ja
26650001-USBC	500	Wit		D2W	Ja
26650003-USBC	500	Zwart		D2W	Ja
26650005-USBC	500	Chroom		D2W	Ja
26650007-USBC	500	Mat chroom		D2W	Ja
26650009-USBC	500	Goud-glanzend		D2W	Ja
26650015-USBC	500	Chroom	Zwart	D2W	Ja
26650017-USBC	500	Mat chroom	Zwart	D2W	Ja
26650019-USBC	500	Goud-glanzend	Zwart	D2W	Ja
26650025-USBC	500	Chroom	Bruin	D2W	Ja
26650027-USBC	500	Mat chroom	Bruin	D2W	Ja
26650029-USBC	500	Goud-glanzend	Bruin	D2W	Ja



Prebit opbouwlamp F5

Deze lamp is ideaal als (kaart)leeslamp. Type 05 heeft een flexibele arm die in iedere stand gebogen kan worden. Type F5 heeft een lamp die 350° kan draaien en 90° kan kantelen.

Licht kleur (Kelvin)	3000
Lichtsterke lumen (lm)	285
Materiaal	Aluminium
Omschakelbaar in kleur	Ja
Type spanning (VAC / VDC)	VDC
Vermogen (W)	3
Voltage (V)	12 24
Werkspanning VDC Range	10 - 30
Type Lichtbron	LED
Product breedte (mm)	55
Product hoogte (mm)	55
Product diepte (mm)	115
Voet hoogte (mm)	20

Product	Kleur armatuur	Schakelbaar kleur	Kleurlicht	Kleurlicht 2
21923305	Chroom	Ja	Warm Wit	Rood
21923307	Mat chroom	Ja	Warm Wit	Rood
21923309	Goud-glanzend	Ja	Warm Wit	Rood



Prebit plafonnière D1

De D1 opbouwlamp is leverbaar in diverse materialen en kleuren licht. Leverbaar in Master en Slave modellen, en ook in omschakelbaar warm wit/ rood of warm wit / blauw. Op deze manier kunt groepen verlichting samen stellen die gedeeltelijk of volledig omschakelbaar zijn naar een andere kleur. Om dit te bereiken zal in ieder geval de Master een omschakelbare versie moeten zijn.

Lichtsterke lumen (lm)	285
Lichthoek graden (°)	90
Materiaal	Aluminium
Type spanning (VAC / VDC)	VDC
Werkspanning VDC Range	10 - 30
Dimbaar	Ja
Product hoogte (mm)	20
Product diameter (mm)	60

Product	Type Model	Kleur armatuur	Schakelbaar kleur	Kleurlicht	Kleurlicht 2	Master of slave	Voltage (V)
23123105	D1-1	Chroom	Nee	Warm Wit		Slave	12 / 24
23123107	D1-1	Mat chroom	Nee	Warm Wit		Slave	12 / 24
23123109	D1-1	Goud-glanzend	Nee	Warm Wit		Slave	12 / 24
23143105	D1-2	Chroom	Nee	Warm Wit		Master	12 / 24
23143107	D1-2	Mat chroom	Nee	Warm Wit		Master	12 / 24
23143109	D1-2	Goud-glanzend	Nee	Warm Wit		Master	12 / 24
23163005	D1-3S	Chroom	Ja	Warm Wit	Rood	Slave	12 / 24
23163007	D1-3S	Mat chroom	Ja	Warm Wit	Rood	Slave	12 / 24
23163009	D1-3S	Goud-glanzend	Ja	Warm Wit	Rood	Slave	12 / 24
23163105	D1-3M	Chroom	Ja	Warm Wit	Rood	Master	12 / 24
23163107	D1-3M	Mat chroom	Ja	Warm Wit	Rood	Master	12 / 24
23163109	D1-3M	Goud-glanzend	Ja	Warm Wit	Rood	Master	12 / 24
23163205	D1-3S	Chroom	Ja	Warm Wit	Blauw	Slave	12 / 24
23163207	D1-3S	Mat chroom	Ja	Warm Wit	Blauw	Slave	12 / 24
23163209	D1-3S	Goud-glanzend	Ja	Warm Wit	Blauw	Slave	12 / 24
23163305	D1-3M	Chroom	Ja	Warm Wit	Blauw	Master	12 / 24
23163307	D1-3M	Mat chroom	Ja	Warm Wit	Blauw	Master	12 / 24
23163309	D1-3M	Goud-glanzend	Ja	Warm Wit	Blauw	Master	12 / 24



Prebit plafonnière D2

De D2 serie is een zeer krachtige opbouwlamp, verkrijgbaar in Master en Slave en een warm wit / rood omschakelbare Master.

Lichtsterke lumen (lm)	850
Lichthoek graden (°)	110
Materiaal	Aluminium
Type spanning (VAC / VDC)	VDC
Werkspanning VDC Range	10 - 30
Vermogen (W)	9
Dimbaar	Ja
Product hoogte (mm)	36
Product diameter (mm)	110

Product	Type Model	Kleur armatuur	Schakelbaar kleur	Kleurlicht	Kleurlicht 2	Master of slave	Voltage (V)
22423105	D2-1	Chroom	Nee	Warm Wit		Slave	12 / 24
22423107	D2-1	Mat chroom	Nee	Warm Wit		Slave	12 / 24
22423109	D2-1	Goud-glanzend	Nee	Warm Wit		Slave	12 / 24
22523105	D2-2	Chroom	Nee	Warm Wit		Master	12 / 24
22523107	D2-2	Mat chroom	Nee	Warm Wit		Master	12 / 24
22523109	D2-2	Goud-glanzend	Nee	Warm Wit		Master	12 / 24
22563105	D2-3M	Chroom	Ja	Warm Wit	Rood	Master	12 / 24
22563107	D2-3M	Mat chroom	Ja	Warm Wit	Rood	Master	12 / 24
22563109	D2-3M	Goud-glanzend	Ja	Warm Wit	Rood	Master	12 / 24



Prebit plafonnière D3

Krachtige plafondopbouwarmatuur met een aangenaam warmwitte lichtkleur 3.000K. Brede stralingshoek van 90 °, ideaal voor lage plafonds, omschakelbaar naar rood nachtlucht. Met ons unieke teamwork master-slave-systeem kan het ook variabel in groepen worden bediend.

Lichtsterke lumen (lm)	780
Lichthoek graden (°)	90
Materiaal	Aluminium
Type spanning (VAC / VDC)	VDC
Werkspanning VDC Range	10 - 30
Vermogen (W)	6
Dimbaar	Ja
Product hoogte (mm)	30
Product diameter (mm)	90

Product	Type Model	Kleur armatuur	Schakelbaar kleur	Kleurlicht	Kleurlicht 2	Master of slave	Voltage (V)
24423105	D3-1	Chroom	Nee	Warm Wit		Slave	12 / 24
24423107	D3-1	Mat chroom	Nee	Warm Wit		Slave	12 / 24
24423109	D3-1	Goud-glanzend	Nee	Warm Wit		Slave	12 / 24
24443105	D3-2	Chroom	Nee	Warm Wit		Master	12 / 24
24443107	D3-2	Mat chroom	Nee	Warm Wit		Master	12 / 24
24443109	D3-2	Goud-glanzend	Nee	Warm Wit		Master	12 / 24
24463005	D3-3S	Chroom	Ja	Warm Wit	Rood	Slave	12 / 24
24463007	D3-3S	Mat chroom	Ja	Warm Wit	Rood	Slave	12 / 24
24463009	D3-3S	Goud-glanzend	Ja	Warm Wit	Rood	Slave	12 / 24
24463105	D3-3M	Chroom	Ja	Warm Wit	Rood	Master	12 / 24
24463107	D3-3M	Mat chroom	Ja	Warm Wit	Rood	Master	12 / 24
24463109	D3-3M	Goud-glanzend	Ja	Warm Wit	Rood	Master	12 / 24



Prebit armatuur UB01 - 1

Deze strakke lamp kan als plafondlamp gemonteerd worden, maar misstaat ook niet aan de wand. De vorm maakt deze lamp daarnaast uitermate geschikt om onder bijvoorbeeld keukenkastjes gemonteerd te worden, waardoor uw werkblad mooi verlicht wordt. Met geïntegreerde dimmer en een aangenaam warm witte lichtkleur.

Lichtsterke lumen (lm)	570
Materiaal	Aluminium
Type spanning (VAC / VDC)	VDC
Werkspanning VDC Range	10 - 30
Vermogen (W)	6
Dimbaar	Ja
Product breedte (mm)	300
Product hoogte (mm)	14
Product diepte (mm)	32

Product	Type Model	Kleur armatuur	Schakelbaar kleur	Kleurlicht	Kleurlicht 2	Voltage (V)
21833135	UB01-1	Chroom	Ja	Warm Wit	Rood	12 / 24
21833137	UB01-1	Mat chroom	Ja	Warm Wit	Rood	12 / 24
21833139	UB01-1	Goud-glanzend	Ja	Warm Wit	Rood	12 / 24
21833305	UB01-1	Chroom	Nee	Warm Wit		12 / 24
21833307	UB01-1	Mat chroom	Nee	Warm Wit		12 / 24
21833309	UB01-1	Goud-glanzend	Nee	Warm Wit		12 / 24



Prebit armatuur UB01 - 3

De plafondlamp UB01 - 3 heeft als groot voordeel dat hij kantelbaar is. De lamp kan 270°draaien, is dimbaar en heeft 6 leds. Ideaal om uw hele werkblad te verlichten.

Lichtsterke lumen (lm)	570
Materiaal	Aluminium
Type spanning (VAC / VDC)	VDC
Werkspanning VDC Range	10 - 30
Vermogen (W)	6
Dimbaar	Ja
Product breedte (mm)	334
Product hoogte (mm)	35
Product diepte (mm)	37,5

Product	Type Model	Kleur armatuur	Schakelbaar kleur	Kleurlicht	Kleurlicht 2	Voltage (V)
21873133	UB01-3	Zwart geanodiseerd	Ja	Warm Wit	Rood	12 / 24
21873135	UB01-3	Chroom	Ja	Warm Wit	Rood	12 / 24
21873137	UB01-3	Mat chroom	Ja	Warm Wit	Rood	12 / 24
21873139	UB01-3	Goud-glanzend	Ja	Warm Wit	Rood	12 / 24
21873303	UB01-3	Zwart geanodiseerd	Nee	Warm Wit		12 / 24
21873305	UB01-3	Chroom	Nee	Warm Wit		12 / 24
21873307	UB01-3	Mat chroom	Nee	Warm Wit		12 / 24
21873309	UB01-3	Goud-glanzend	Nee	Warm Wit		12 / 24



Prebit armatuur UB02 - 1

LED-plafond- en wandlamp, aangenaam warmwit homogeen licht (3.000 K). Het licht kan worden in- en uitgeschakeld en traploos worden gedimd door zachtjes op de geïntegreerde softtoets te drukken. De geheugenfunctie slaat de laatst ingestelde helderheid op.

Lichtsterke lumen (lm)	285
Materiaal	Aluminium
Type spanning (VAC / VDC)	VDC
Werkspanning VDC Range	10 - 30
Vermogen (W)	3
Dimbaar	Ja
Product breedte (mm)	150
Product hoogte (mm)	35
Product diepte (mm)	37,5

Product	Type Model	Kleur armatuur	Kleurlicht	Master of slave	Voltage (V)
22353105	UB02-1	Chroom	Warm Wit	Slave	12 / 24
22353107	UB02-1	Goud-glanzend	Warm Wit	Slave	12 / 24
22353109	UB02-1	Mat chroom	Warm Wit	Slave	12 / 24



Prebit armatuur UB02 - 3

Deze eigentijdse plafondlamp type UB02-3 is evenals de UB01-3 kantelbaar. Beide lampen kunnen 270°draaien en zijn dimbaar. De UB02 -3 is zeer compact, omdat hij 3 leds heeft.

Lichtsterke lumen (lm)	320
Materiaal	Aluminium
Type spanning (VAC / VDC)	VDC
Werkspanning VDC Range	10 - 30
Vermogen (W)	3
Dimbaar	Ja
Product breedte (mm)	184
Product hoogte (mm)	35
Product diepte (mm)	37,5

Product	Type Model	Kleur armatuur	Kleurlicht	Voltage (V)
22173105	UB02-3	Chroom	Warm Wit	12 / 24
22173107	UB02-3	Mat chroom	Warm Wit	12 / 24
22173109	UB02-3	Goud-glanzend	Warm Wit	12 / 24



Prebit EB01

De Prebit EB01 is een compacte, vaste plafonnière met een buitenmaat van slechts 38 mm. Leverbaar met een lichthoek van 25° en 44°. De EB01 is dimbaar middels de LD200 of LD201 dimmer van Prebit.

Serie	EB01
Kleurlicht	Warm Wit
Lichthoek graden (°)	25
Licht kleur (Kelvin)	3000
Lichtsterke lumen (lm)	140
Type spanning (VAC / VDC)	VDC
Vermogen (W)	2
Voltage (V)	12 24
Werkspanning VDC Range	10 - 30
Type Lichtbron	LED
Vorm	Rond
Product hoogte (mm)	32,5
Inbouw diepte (mm)	31,5
Product diameter (mm)	35
Inbouw diameter (mm)	28

Product	Kleur armatuur	Lichthoek (°)	Kleurlicht	Voltage (V)
22025105	Chroom	25	Warm Wit	12 / 24
22025107	Mat chroom	25	Warm Wit	12 / 24
22025109	Goud-glanzend	25	Warm Wit	12 / 24
22050105	Chroom	44	Warm Wit	12 / 24
22050107	Mat chroom	44	Warm Wit	12 / 24
22050109	Goud-glanzend	44	Warm Wit	12 / 24



Prebit EB02

De Prebit EB02 is een compacte, kantelbare plafonnière met een buitenmaat van slechts 44 mm. Leverbaar met een lichthoek van 25° en 44°. De EB02 is dimbaar middels de LD200 of LD201 dimmer van Prebit.

Serie	EB02
Kleurlicht	Warm Wit
Lichthoek graden (°)	25
Licht kleur (Kelvin)	3000
Lichtsterke lumen (lm)	140
Materiaal	Aluminium
Type spanning (VAC / VDC)	VDC
Vermogen (W)	2
Voltage (V)	12 24
Werkspanning VDC Range	10 - 30
Type Lichtbron	LED
Vorm	Rond
Product hoogte (mm)	32,5
Inbouw diepte (mm)	31,5
Product diameter (mm)	44
Inbouw diameter (mm)	36

Product	Kleur armatuur	Lichthoek (°)	Kleurlicht	Voltage (V)
22125105	Chroom	25	Warm Wit	12 / 24
22125107	Mat chroom	25	Warm Wit	12 / 24
22125109	Goud-glanzend	25	Warm Wit	12 / 24
22150105	Chroom	44	Warm Wit	12 / 24
22150107	Mat chroom	44	Warm Wit	12 / 24
22150109	Goud-glanzend	44	Warm Wit	12 / 24



Prebit EB12-1 2.0

De best verkochte lamp van Prebit is vernieuwd; de EB12 2.0.

Deze lamp is voorzien van de nieuwste type LED's waardoor een nog homogener lichtbeeld ontstaat. Ook is de kleurindex verbeterd, waardoor een nog beter kleuronderscheidend en realistischere weergave van de kleuren ontstaat. Ook is de nieuwe EB12 leverbaar in verschillende afwerkingen en lichtkleuren.

Nieuw is dat er 2 verschillende soorten secondary (ook wel slave) lichten leverbaar zijn, secondary en de secondary+. De secondary+ heeft net als de main (ook wel master) een schakelaar centraal geplaatst, waarmee men de main kan bedienen in een groepsschakeling, of een groep secondary lampen kan hiermee ook via een externe dimmer bediend worden.

Voor de EB12-1 kunt u de LD200 en LD201 gebruiken, voor de EB12-3 secondary kunt u de LD202 gebruiken.

Deze dimmers vindt u op onze webshop. EB12-3 serie is omschakelbaar van warm wit naar rood, het is mogelijk om EB12-1 lampen te combineren met de EB12-3 maine voor een groepsschakeling.

Serie	EB12
Lichthoek graden (°)	90
Licht kleur (Kelvin)	3000
Lichtsterke lumen (lm)	320
Materiaal	Aluminium
Type spanning (VAC / VDC)	VDC
Vermogen (W)	3
Voltage (V)	12 24
Werkspanning VDC Range	9-32
Type Lichtbron	LED
Vorm	Rond
Product hoogte (mm)	19,5
Inbouw diepte (mm)	18
Product diameter (mm)	70
Inbouw diameter (mm)	62
Dimbaar	Ja

Product	Kleur armatuur	Schakelbaar kleur	Kleurlicht	Master of slave	Voltage (V)
24623101	Wit	Nee	Warm Wit	Slave	12 / 24
24623103	Zwart	Nee	Warm Wit	Slave	12 / 24
24623104	RVS	Nee	Warm Wit	Slave	12 / 24
24623105	Chroom	Nee	Warm Wit	Slave	12 / 24
24623107	Mat chroom	Nee	Warm Wit	Slave	12 / 24
24623109	Goud glanzend	Nee	Warm Wit	Slave	12 / 24
24633101	Wit	Nee	Warm Wit	Slave+	12 / 24
24633103	Zwart	Nee	Warm Wit	Slave+	12 / 24
24633104	RVS	Nee	Warm Wit	Slave+	12 / 24
24633105	Chroom	Nee	Warm Wit	Slave+	12 / 24
24633107	Mat chroom	Nee	Warm Wit	Slave+	12 / 24
24633109	Goud glanzend	Nee	Warm Wit	Slave+	12 / 24



Prebit EB12-2 2.0

Serie	EB12
Lichthoek graden (°)	90
Licht kleur (Kelvin)	3000
Lichtsterke lumen (lm)	320
Materiaal	Aluminium
Type spanning (VAC / VDC)	VDC
Vermogen (W)	3
Voltage (V)	12 24
Werkspanning VDC Range	9-32
Type Lichtbron	LED
Vorm	Rond
Product hoogte (mm)	19,5
Inbouw diepte (mm)	18
Product diameter (mm)	70
Inbouw diameter (mm)	62
Dimbaar	Ja

Product	Kleur armatuur	Schakelbaar kleur	Kleurlicht	Master of slave	Voltage (V)
24643101	Wit	Nee	Warm Wit	Master	12 / 24
24643103	Zwart	Nee	Warm Wit	Master	12 / 24
24643104	RVS	Nee	Warm Wit	Master	12 / 24
24643105	Chroom	Nee	Warm Wit	Master	12 / 24
24643107	Mat chroom	Nee	Warm Wit	Master	12 / 24
24643109	Goud glanzend	Nee	Warm Wit	Master	12 / 24



Prebit EB12-3 2.0

Serie	EB12
Lichthoek graden (°)	90
Licht kleur (Kelvin)	3000
Lichtsterke lumen (lm)	320
Materiaal	Aluminium
Type spanning (VAC / VDC)	VDC
Vermogen (W)	3
Voltage (V)	12 24
Werkspanning VDC Range	9-32
Type Lichtbron	LED
Vorm	Rond
Product hoogte (mm)	19,5
Inbouw diepte (mm)	18
Product diameter (mm)	70
Inbouw diameter (mm)	62
Dimbaar	Ja

Product	Kleur armatuur	Schakelbaar kleur	Kleurlicht	Kleurlicht 2	Master of slave	Voltage (V)
24663001	Wit	Ja	Warm Wit	Rood	Slave	12 / 24
24663003	Zwart	Ja	Warm Wit	Rood	Slave	12 / 24
24663004	RVS	Ja	Warm Wit	Rood	Slave	12 / 24
24663005	Chroom	Ja	Warm Wit	Rood	Slave	12 / 24
24663007	Mat chroom	Ja	Warm Wit	Rood	Slave	12 / 24
24663009	Goud glanzend	Ja	Warm Wit	Rood	Slave	12 / 24
24663101	Wit	Ja	Warm Wit	Rood	Master	12 / 24
24663103	Zwart	Ja	Warm Wit	Rood	Master	12 / 24
24663104	RVS	Ja	Warm Wit	Rood	Master	12 / 24
24663105	Chroom	Ja	Warm Wit	Rood	Master	12 / 24
24663107	Mat chroom	Ja	Warm Wit	Rood	Master	12 / 24
24663109	Goud glanzend	Ja	Warm Wit	Rood	Master	12 / 24
24663301	Wit	Ja	Warm Wit	Rood	Slave+	12 / 24
24663303	Zwart	Ja	Warm Wit	Rood	Slave+	12 / 24
24663304	RVS	Ja	Warm Wit	Rood	Slave+	12 / 24
24663305	Chroom	Ja	Warm Wit	Rood	Slave+	12 / 24
24663307	Mat chroom	Ja	Warm Wit	Rood	Slave+	12 / 24
24663309	Goud glanzend	Ja	Warm Wit	Rood	Slave+	12 / 24



Prebit EB15-1

De EB15 is kantelbaar en leverbaar in diverse materialen en kleuren. Deze plafonnière kan gebruikt worden in een groepsschakeling: door middel van een master in combinatie met 1 of meerdere slaves zal deze groep gezamenlijk bediend en gedimd kunnen worden. Deze plafonnière is ook leverbaar in een omschakelbare warmwit/rood of warmwit/blauwe versie. Belangrijk is dat wanneer men dit voor een complete of gedeeltelijke groep wil verzorgen, de master in ieder geval een omschakelbare versie moet zijn.

Serie	EB15
Licht kleur (Kelvin)	3000
Type spanning (VAC / VDC)	VDC
Vermogen (W)	3
Voltage (V)	12 24
Werkspanning VDC Range	10 - 30
Type Lichtbron	LED
Vorm	Rond
Product hoogte (mm)	18,5
Inbouw diepte (mm)	15
Product diameter (mm)	88
Inbouw diameter (mm)	74

Product	Kleur armatuur	Kleurlicht	Master of slave	Voltage (V)
22223101	Wit	Warm Wit	Slave	12 / 24
22223105	Chroom	Warm Wit	Slave	12 / 24
22223107	Mat chroom	Warm Wit	Slave	12 / 24
22223109	Goud-glanzend	Warm Wit	Slave	12 / 24



Prebit EB15-2

Serie	EB15
Kleurlicht	Warm Wit
Lichthoek graden (°)	85
Licht kleur (Kelvin)	3000
Lichtsterke lumen (lm)	285
Materiaal	Aluminium
Type spanning (VAC / VDC)	VDC
Vermogen (W)	3
Voltage (V)	12 24
Werkspanning VDC Range	10 - 30
Type Lichtbron	LED
Vorm	Rond
Product hoogte (mm)	18,5
Inbouw diepte (mm)	15
Product diameter (mm)	88
Inbouw diameter (mm)	74
Dimbaar	Ja
Manier van dimmen	Geïntegreerd

Product	Kleur armatuur	Kleurlicht	Master of slave	Voltage (V)
22243101	Wit	Warm Wit	Master	12 / 24
22243105	Chroom	Warm Wit	Master	12 / 24
22243107	Mat chroom	Warm Wit	Master	12 / 24
22243109	Goud-glanzend	Warm Wit	Master	12 / 24



Prebit EB15-3

De EB15 is kantelbaar en leverbaar in diverse materialen en kleuren. Deze plafonnière kan gebruikt worden in een groepsschakeling: door middel van een master in combinatie met 1 of meerdere slaves zal deze groep gezamenlijk bediend en gedimd kunnen worden. Deze plafonnière is ook leverbaar in een omschakelbare warmwit/rood of warmwit/blauwe versie. Belangrijk is dat wanneer men dit voor een complete of gedeeltelijke groep wil verzorgen, de master in ieder geval een omschakelbare versie moet zijn.

Serie	EB15
Licht kleur (Kelvin)	3000
Materiaal	Aluminium
Type spanning (VAC / VDC)	VDC
Vermogen (W)	3
Voltage (V)	12 24
Werkspanning VDC Range	10 - 30
Type Lichtbron	LED
Vorm	Rond
Product hoogte (mm)	18,5
Inbouw diepte (mm)	15
Product diameter (mm)	88
Inbouw diameter (mm)	74

Product	Kleur armatuur	Schakelbaar kleur	Kleurlicht	Kleurlicht 2	Master of slave	Voltage (V)
22273001	Wit		Warm Wit	Rood	Slave	12 / 24
22273005	Chroom	Ja	Warm Wit	Rood	Slave	12 / 24
22273007	Mat chroom	Ja	Warm Wit	Rood	Slave	12 / 24
22273009	Goud-glanzend	Ja	Warm Wit	Rood	Slave	12 / 24
22273101	Wit	Ja	Warm Wit	Rood	Master	12 / 24
22273105	Chroom	Ja	Warm Wit	Rood	Master	12 / 24
22273107	Mat chroom	Ja	Warm Wit	Rood	Master	12 / 24
22273109	Goud-glanzend	Ja	Warm Wit	Rood	Master	12 / 24
22273201	Wit		Warm Wit	Blauw	Slave	12 / 24
22273205	Chroom	Ja	Warm Wit	Blauw	Slave	12 / 24
22273207	Mat chroom	Ja	Warm Wit	Blauw	Slave	12 / 24
22273209	Goud-glanzend	Ja	Warm Wit	Blauw	Slave	12 / 24
22273301	Wit	Ja	Warm Wit	Blauw	Master	12 / 24
22273305	Chroom	Ja	Warm Wit	Blauw	Master	12 / 24
22273307	Mat chroom	Ja	Warm Wit	Blauw	Master	12 / 24
22273309	Goud-glanzend	Ja	Warm Wit	Blauw	Master	12 / 24



Prebit EB22

Serie	EB22
Lichthoek graden (°)	90
Licht kleur (Kelvin)	3000
Materiaal	Aluminium
Type spanning (VAC / VDC)	VDC
Vermogen (W)	6
Voltage (V)	12 24
Werkspanning VDC Range	10 - 30
Type Lichtbron	LED
Vorm	Rond
Product hoogte (mm)	27
Inbouw diepte (mm)	22
Product diameter (mm)	110
Inbouw diameter (mm)	90
Dimbaar	Ja

Product	Type Model	Kleur armatuur	Schakelbaar kleur	Kleurlicht	Kleurlicht 2	Master of slave	Voltage (V)
23823101	EB22-1S	Wit		Warm Wit		Slave	12 / 24
23823105	EB22-1S	Chroom		Warm Wit		Slave	12 / 24
23823107	EB22-1S	Mat chroom		Warm Wit		Slave	12 / 24
23823109	EB22-1S	Goud-glanzend		Warm Wit		Slave	12 / 24
23843101	EB22-2M	Wit		Warm Wit		Master	12 / 24
23843105	EB22-2M	Chroom		Warm Wit		Master	12 / 24
23843107	EB22-2M	Mat chroom		Warm Wit		Master	12 / 24
23843109	EB22-2M	Goud-glanzend		Warm Wit		Master	12 / 24
23863001	EB22-3S	Wit	Ja	Warm Wit	Rood	Slave	12 / 24
23863005	EB22-3S	Chroom	Ja	Warm Wit	Rood	Slave	12 / 24
23863007	EB22-3S	Mat chroom	Ja	Warm Wit	Rood	Slave	12 / 24
23863009	EB22-3S	Goud-glanzend	Ja	Warm Wit	Rood	Slave	12 / 24
23863101	EB22-2M	Wit	Ja	Warm Wit	Rood	Master	12 / 24
23863105	EB22-2M	Chroom	Ja	Warm Wit	Rood	Master	12 / 24
23863107	EB22-2M	Mat chroom	Ja	Warm Wit	Rood	Master	12 / 24
23863109	EB22-2M	Goud-glanzend	Ja	Warm Wit	Rood	Master	12 / 24



Prebit EB22-4 dynamic

De EB22-4 dynamic is de slave versie van de EB22-5 dynamic. Deze serie combineert het Dim2Warm principe met een Master en Slave opstelling.

Serie	EB22
Dim 2 warm	Ja
Kleurlicht	D2W
Lichthoek graden (°)	90
Licht kleur (Kelvin)	2200 3000
Lichtsterke lumen (lm)	780
Materiaal	Aluminium
Type spanning (VAC / VDC)	VDC
Vermogen (W)	6
Voltage (V)	12 24
Werkspanning VDC Range	10 - 32
Type Lichtbron	LED
Vorm	Rond
Product diameter (mm)	110
Inbouw diameter (mm)	90

Product	Type Model	Kleur armatuur	Kleurlicht	Master of slave	Voltage (V)
22983401	EB22-4	Wit	D2W	Slave	12 / 24
22983405	EB22-4	Chroom	D2W	Slave	12 / 24
22983407	EB22-4	Mat chroom	D2W	Slave	12 / 24
22983409	EB22-4	Goud-glanzend	D2W	Slave	12 / 24



Prebit EB04

Prebit LED Inbouwlamp EB04 – Compact, Stijlvol en Waterdicht IP67

De Prebit EB04 LED inbouwlamp biedt sfeervolle verlichting in een duurzame RVS-behuizing. Verkrijgbaar in warm wit (3000K) of blauw licht, is deze lamp geschikt voor 10-30V (warm wit) of 10-32V (blauw) met een laag verbruik van 1W. Dankzij de IP67-classificatie ideaal voor maritieme en vochtige omgevingen. Perfect voor wie design en functionaliteit wil combineren!

Lichtsterke lumen (lm)	85
Kleur armatuur	RVS
Lichthoek graden (°)	50
Materiaal	RVS 316
Type spanning (VAC / VDC)	VDC
Werkspanning VDC Range	10 - 30
Vermogen (W)	1
Beschermingsklasse (IP)	IP67
Product hoogte (mm)	24,8
Product diameter (mm)	39
Inbouw diameter (mm)	24

Product	Kleur armatuur	Schakelbaar kleur	Kleurlicht	Master of slave	Voltage (V)
23813131	RVS	Nee	Warm Wit	Slave	12 / 24
23813132	RVS	Nee	Blauw		12 / 24



Prebit EB13

De EB13 is een IP67, waterdichte, inbouw ledlamp uitgevoerd in RVS316. Leverbaar in meerdere kleuren LED en zeer geschikt als orientatie of courtesy verlichting.

Lichtsterke lumen (lm)	85
Kleur armatuur	RVS
Lichthoek graden (°)	60
Materiaal	RVS 316
Type spanning (VAC / VDC)	VDC
Werkspanning VDC Range	10 - 30
Vermogen (W)	1
Beschermingsklasse (IP)	IP67
Product hoogte (mm)	17,5
Product diameter (mm)	60
Inbouw diameter (mm)	30

Product	Kleur armatuur	Schakelbaar kleur	Kleurlicht	Voltage (V)
23013111	RVS	Nee	Warm Wit	12 / 24
23023111	RVS	Nee	Rood	12 / 24
23033111	RVS	Nee	Warm Wit	12 / 24
23043111	RVS	Nee	Blauw	12 / 24



Prebit EB32

Lichtsterke lumen (lm)	285
Kleur armatuur	RVS
Lichthoek graden (°)	90
Materiaal	RVS 316
Type spanning (VAC / VDC)	VDC
Werkspanning VDC Range	10 - 30
Vermogen (W)	3
Beschermingsklasse (IP)	IP67
Product hoogte (mm)	21,2
Product diameter (mm)	85
Inbouw diepte (mm)	16
Inbouw diameter (mm)	60

Product	Kleur armatuur	Schakelbaar kleur	Kleurlicht	Kleurlicht 2	Master of slave	Voltage (V)
23303105	RVS	Nee	Warm Wit		Slave	12 / 24
23303205	RVS	Nee	Warm Wit		Master	12 / 24
23303505	RVS	Ja	Warm Wit	Rood	Master	12 / 24
23303605	RVS	Ja	Warm Wit	Blauw	Slave	12 / 24
23303705	RVS	Ja	Warm Wit	Blauw	Master	12 / 24
23323505	RVS	Ja	Warm Wit	Rood	Slave	12 / 24



Prebit EB32R

Lichtsterke lumen (lm)	285
Kleur armatuur	RVS
Kleurlicht	Warm Wit
Lichthoek graden (°)	90
Licht kleur (Kelvin)	3000
Materiaal	RVS 316
Type spanning (VAC / VDC)	VDC
Werkspanning VDC Range	10 - 30
Vermogen (W)	3
Dimbaar	Ja
Product hoogte (mm)	21,2
Product diameter (mm)	85
Inbouw diepte (mm)	16
Inbouw diameter (mm)	60

Product	Type Model	Kleur armatuur	Schakelbaar kleur	Kleurlicht	Kleurlicht 2	Master of slave	Voltage (V)
23323105	EB32R-1	RVS	Nee	Warm Wit		Slave	12 / 24
23323205	EB32R-2	RVS	Nee	Warm Wit		Master	12 / 24
23323605	EB32R-3	RVS	Ja	Warm Wit	Blauw	Slave	12 / 24
23323705	EB32R-3	RVS	Ja	Warm Wit	Blauw	Master	12 / 24



Prebit EB33

De EB33 serie is een waterdichte, IP67, in RVS316 uitgevoerde courtesy traplamp voorzien van lamellen waardoor de verlichting onder een hoek schijnt en niet verblind. De montageschroeven blijven bij deze versie zichtbaar. Leverbaar in een Master en Slave versie evenals omschakelbaar naar rood of blauw.

Lichtsterke lumen (lm)	285
Kleur armatuur	RVS
Lichthoek graden (°)	90
Materiaal	RVS 316
Type spanning (VAC / VDC)	VDC
Werkspanning VDC Range	10 - 30
Vermogen (W)	3
Beschermingsklasse (IP)	IP67
Product hoogte (mm)	27,7
Product diameter (mm)	85
Inbouw diameter (mm)	60

Product	Kleur armatuur	Schakelbaar kleur	Kleurlicht	Kleurlicht 2	Master of slave	Voltage (V)
23333105	RVS	Nee	Warm Wit		Slave	12 / 24
23333205	RVS	Nee	Warm Wit		Master	12 / 24
23333405	RVS	Ja	Warm Wit	Rood	Slave	12 / 24
23333505	RVS	Ja	Warm Wit	Rood	Master	12 / 24
23333705	RVS	Ja	Warm Wit	Blauw	Slave	12 / 24
23333805	RVS	Ja	Warm Wit	Blauw	Master	12 / 24



Prebit EB33R

De EB33R serie is een waterdichte, IP67, in RVS316 uitgevoerde courtesy / traplamp voorzien van lamellen waardoor de verlichting onder een hoek schijnt en niet verblind. De montageschroeven worden bij deze versie afgeschermd door een RVS ring. Leverbaar in een Master en Slave versie evenals omschakelbaar naar rood of blauw.

Lichtsterke lumen (lm)	285
Kleur armatuur	RVS
Lichthoek graden (°)	90
Licht kleur (Kelvin)	3000
Materiaal	RVS 316
Type spanning (VAC / VDC)	VDC
Werkspanning VDC Range	10 - 30
Vermogen (W)	3
Dimbaar	Ja
Product hoogte (mm)	27,7
Product diameter (mm)	85
Inbouw diepte (mm)	23
Inbouw diameter (mm)	60

Product	Kleur armatuur	Schakelbaar kleur	Kleurlicht	Kleurlicht 2	Master of slave	Voltage (V)
23343105	RVS	Nee	Warm Wit		Slave	12 / 24
23343205	RVS	Nee	Warm Wit		Master	12 / 24
23343505	RVS	Ja	Warm Wit	Rood	Slave	12 / 24
23343605	RVS	Ja	Warm Wit	Rood	Master	12 / 24
23343705	RVS	Ja	Warm Wit	Blauw	Slave	12 / 24
23343805	RVS	Ja	Warm Wit	Blauw	Master	12 / 24



Prebit EB42

De EB42 serie is een waterdichte, IP67, in RVS316 uitgevoerde inbouwlamp. Leverbaar in een Master en Slave versie met warm wit licht. Optioneel leverbaar in versie omschakelbaar van warm wit naar rood. Ook leverbaar in versie EB42R master/slave met afwerking warm wit of omschakelbaar van warm wit naar rood.

Lichtsterke lumen (lm)	780
Kleur armatuur	RVS
Lichthoek graden (°)	90
Licht kleur (Kelvin)	3000
Materiaal	RVS 316
Type spanning (VAC / VDC)	VDC
Werkspanning VDC Range	10 - 30
Vermogen (W)	6
Product hoogte (mm)	26,7
Product diameter (mm)	120
Inbouw diameter (mm)	90

Product	Kleur armatuur	Schakelbaar kleur	Kleurlicht	Kleurlicht 2	Master of slave	Voltage (V)
23304105	RVS	Nee	Warm Wit		Slave	12 / 24
23304205	RVS	Nee	Warm Wit		Master	12 / 24
23304305	RVS	Ja	Warm Wit	Rood	Master	12 / 24
23304405	RVS	Ja	Warm Wit	Rood	Slave	12 / 24



Prebit EB42R

Prebit LED Inbouwlampen EB42R-serie – Stijlvol en Veelzijdig

De Prebit EB42R-serie biedt hoogwaardige LED inbouwlampen in gepolijst roestvrij staal (Ø120mm), ideaal voor 10-30V toepassingen. Verkrijgbaar in warm wit of warm wit/rood lichtopties, en in master en slave varianten. Met een vermogen van 6W zijn deze lampen perfect voor sfeervolle en functionele verlichting aan boord. Kies voor de EB42R-3 voor warm wit/rood of de EB42R-1/2 voor enkel warm wit licht. Ideaal voor veeleisende omgevingen waar kwaliteit en design samenkomen.

Lichtsterke lumen (lm)	780
Kleur armatuur	RVS
Lichthoek graden (°)	90
Licht kleur (Kelvin)	3000
Materiaal	RVS 316
Type spanning (VAC / VDC)	VDC
Werkspanning VDC Range	10 - 30
Vermogen (W)	6
Dimbaar	Ja
Product hoogte (mm)	26,7
Product diameter (mm)	120
Inbouw diepte (mm)	22
Inbouw diameter (mm)	90

Product	Kleur armatuur	Schakelbaar kleur	Kleurlicht	Kleurlicht 2	Master of slave	Voltage (V)
23324105	RVS	Nee	Warm Wit		Slave	12 / 24
23342405	RVS	Nee	Warm Wit		Master	12 / 24
23364105	RVS	Ja	Warm Wit	Rood	Master	12 / 24
23364205	RVS	Ja	Warm Wit	Rood	Slave	12 / 24



Ringen

Voor alle Prebit accessoires en dimmers kijkt U op onze webshop, of vraag een digitale Prebit catalogus bij ons aan.

Product	Omschrijving
50002305	Prebit afdekking tbv EB12 chroom ø88mm
50002307	Prebit afdekking tbv EB12 mat chroom ø88mm
50002405	Prebit afdekking chroom ø92mm
50002407	Prebit afdekking mat chroom ø92mm
50002409	Prebit afdekking glanzend goud ø92mm
50010042	Prebit afdekking tbv EB42 rvs gepolijst

Vlaggen



Nederlandse vlag

Ontdek Vlaggen van Ongeëvenaarde Kwaliteit

Onze vlaggen worden met zorg vervaardigd uit premium spun polyester, een materiaal dat bekend staat om zijn duurzaamheid, weerbestendigheid en kleurvastheid. Deze hoogwaardige stof is speciaal ontworpen om bestand te zijn tegen de uitdagende maritieme omstandigheden, waardoor onze vlaggen zelfs onder de zwaarste omstandigheden hun vorm en kleur behouden.

Onze collectie omvat een breed scala aan vlaggen, waaronder de Duitse, Friese, Nederlandse, Brielse en Geus vlaggen. Of u nu een nationale of regionale identiteit wilt uitstralen, onze vlaggen zijn de perfecte keuze voor aan boord van uw boot of jacht. Door te kiezen voor onze vlaggen, kiest u niet alleen voor stijl en representatie, maar ook voor kwaliteit en duurzaamheid die jarenlang meegaat. In diverse maten vanaf 20x30cm tm 120x180cm. Kijk in welke maat uw vlag beschikbaar is.

Vervaardigd uit premium spun polyester
Bestand tegen zware weersomstandigheden
Kleurvast en slijtvast
Beschikbaar in diverse ontwerpen zoals Duitse, Friese (puntvlag), Nederlandse, Brielse en Geus vlaggen
Breng een stukje trots aan boord met vlaggen die zowel esthetisch als functioneel uitblinken.

Materiaal Titan Spunpolyester 165 gr.

Vorm Rechthoekig

Product	Hoogte (cm)	Breedte(cm)
VLNL020030	20	30
VLNL030045	30	45
VLNL040060	40	60
VLNL050075	50	75
VLNL070100	70	100
VLNL120180	120	180
VLNLMB100150	100	150

Duitse vlag

Vorm Rechthoekig

Product	Hoogte (cm)	Breedte(cm)
VLDU050075	50	75

Friese Puntvlag

Vorm Punt

Product	Hoogte (cm)	Breedte(cm)
VLNLFRP020030	20	30
VLNLFRP030045	30	45





Friese vlag

Vorm	Rechthoekig	
Product	Hoogte (cm)	Breedte(cm)
VLNLFR020030	20	30
VLNLFR030045	30	45
VLNLFR040060	40	60
VLNLFR050075	50	75
VLNLFR070100	70	100



Brielse Geusvlag

Materiaal	Titan Spunpolyester 165 gr.	
Vorm	Rechthoekig	
Product	Hoogte (cm)	Breedte(cm)
VLNLBG020030	20	30
VLNLBG030045	30	45
VLNLBG040060	40	60
VLNLBG050075	50	75



Dubbele Geusvlag

Materiaal	Titan Spunpolyester 165 gr.	
Vorm	Rechthoekig	
Product	Hoogte (cm)	Breedte(cm)
VLNLDG020030	20	30
VLNLDG030045	30	45
VLNLDG050075	50	75



Geusvlag

Materiaal	Titan Spunpolyester 165 gr.	
Vorm	Rechthoekig	
Product	Hoogte (cm)	Breedte(cm)
VLNLG020030	20	30
VLNLG030045	30	45
VLNLG040060	40	60
VLNLG050075	50	75

Hollex jachtmast

De jachtmasten zijn vervaardigd van mahoniehout en afgewerkt met essen sierstroken. De masten zijn eenvoudig te strijken en uitgevoerd met kabeldoorvoer en een rozet voor het ankerlicht. De dikte is 50 mm.
Voor deze mast is een RVS 316 voet verkrijgbaar. Zie Dekbeslag: RVS.

Product	Materiaal	Lengte (cm)
1401	Mahonie	100
1402	Mahonie	125
1403	Mahonie	150
1404	Mahonie	175
1405	Mahonie	200
1406	Mahonie	250



Hollex jachtmastvoeten

Onze mastvoet wordt geleverd in hooggepolijste uitvoering en is gemaakt van RVS 316. De RVS kantelpen en twee dopmoeren worden meegeleverd. Maximale mastdikte 50 mm.
Exalto heeft ook houten jachtmasten in haar assortiment.

Product	Materiaal	Lengte (mm)	Breedte (mm)	Hoogte (mm)
1423	RVS 316	170	110	190



Hollex gebogen vlaggenstok met knop

Product	Materiaal	Lengte (cm)	Dia Ø (mm)
WAT03150	Essen	50	20
WAT03155	Essen	60	20
WAT03160	Essen	80	20
WAT03165	Essen	100	25
WAT03170	Essen	125	25
WAT03175	Essen	150	25
WAT03180	Essen	200	30
WAT03188	Essen	300	35



Hollex Gebogen vlaggenstok met sierknop

Product	Materiaal	Lengte (cm)	Dia Ø (mm)
WAT03190	Essen	60	20
WAT03191	Essen	80	20
WAT03192	Essen	100	25
WAT03193	Essen	125	25
WAT03194	Essen	150	25
WAT03195	Essen	200	30
WAT03196	Essen	250	30



Hollex Rechte vlaggenstok met knop



Product	Materiaal	Lengte (cm)	Dia Ø (mm)
WAT03100	Essen	50	20
WAT03105	Essen	60	20
WAT03110	Essen	80	20
WAT03115	Essen	100	25
WAT03120	Essen	125	25
WAT03125	Essen	150	25
WAT03130	Essen	200	30
WAT03135	Essen	250	30

Hollex Rechte vlaggenstok met sierknop



Product	Materiaal	Lengte (cm)	Dia Ø (mm)
WAT03126	Essen	150	25
WAT03131	Essen	200	30
WAT03136	Essen	250	30

Hollex vlaggenstokken recht



De RVS vlaggenstokken zijn geheel uitgevoerd in RVS voor een maximale levensduur.

Product	Materiaal	Lengte (cm)	Dia Ø (mm)
VS190500	RVS 316	50	19
VS190750	RVS 316	75	19
VS251000	RVS 316	100	25
VS251500	RVS 316	150	25
VS252000	RVS 316	200	25

Vlaggenstokhouders inbouw



Product	Vorm voet	Dia Ø (mm)	Hoek (°)	Materiaal
VSH19045	ovaal	19	45°	RVS 316
VSH25045	ovaal	25	45°	RVS 316
VSH400260	rond	25		Verchroomd koper

Vlaggenstokhouders opbouw

Product	Materiaal	Inbouw /	Vorm voet	Dia Ø	Hoek (°)
506651	RVS 316	Opbouw		25	
VSH19070	RVS 316	Opbouw	ovaal	19	70°
VSH25010	RVS 316	Opbouw		25	
VSH404182	RVS 304	Opbouw	rond	25	80
VSH417601	Verchroom	Opbouw	rond	25	63°



Wasbakken



Hollex wasbakken rechthoekig

Hollex wasbakken bieden degelijke en duurzame kwaliteit. Gemaakt van hoogwaardig gepolijst roestvrij staal (AISI 304). Corrosiebestendig en eenvoudig te reinigen. Elke wasbak wordt geleverd met een afvoerset incl. stop.

Materiaal		RVS 304
Product	l x b x d	Inbouwafm. LxB
70.01.20	350x320x150 mm	330 x 300 mm
70.01.30	360x260x150 mm	298 x 238 mm
70.01.40	320x170x150 mm	300 x 150 mm



Hollex wasbakken vierkant

Hollex wasbakken bieden degelijke en duurzame kwaliteit. Gemaakt van hoogwaardig gepolijst roestvrij staal (AISI 304). Corrosiebestendig en eenvoudig te reinigen. Elke wasbak wordt geleverd met een afvoerset incl. stop.

Materiaal		RVS 304
Product	l x b x d	Inbouwafm. LxB
70.01.21	358x358x150 mm	335 x 335 mm



Hollex wasbakken kom

Hollex wasbakken bieden degelijke en duurzame kwaliteit. Gemaakt van hoogwaardig gepolijst roestvrij staal (AISI 304). Corrosiebestendig en eenvoudig te reinigen. Elke wasbak wordt geleverd met een afvoerset incl. stop.

Materiaal		RVS 304
Product	Diameter x Diepte	Gatmaat Ø (mm)
70.01.50	290x120 mm	260
70.01.50#	360x115 mm	260



Hollex wasbakken ovaal

Hollex wasbakken bieden degelijke en duurzame kwaliteit. Gemaakt van hoogwaardig gepolijst roestvrij staal (AISI 304). Corrosiebestendig en eenvoudig te reinigen. Elke wasbak wordt geleverd met een afvoerset incl. stop.

Materiaal		RVS 304
Product	l x b x d	Gatmaat Ø (mm)
70.01.95	385x265x124 mm	360





Hollex wasbakken rond

Hollex wasbakken bieden degelijke en duurzame kwaliteit. Gemaakt van hoogwaardig gepolijst roestvrij staal (AISI 304). Corrosiebestendig en eenvoudig te reinigen. Elke wasbak wordt geleverd met een afvoerset incl. stop.

Materiaal		RVS 304
Product	Diameter x Diepte	Gatmaat Ø (mm)
70.01.60	290x185 mm	260
70.01.70	340x185 mm	300
70.01.71	385x185 mm	360
70.01.72	455x185 mm	420

Hollex Toebehoren Wasbakken



Product	Omschrijving
1551855	Afvoer haaks ø19mm met plug

Waterfun





Mini peddel

Product	Materiaal	Kleur	Min. L (cm)	Max. L (cm)
EP-50130B	Kunststof	Zwart	55	106,5
EP-50130O	Kunststof	Oranje	55	106,5



Spinera sup peddel

Product	Materiaal	Kleur	Min. L (cm)	Max. L (cm)
PO-20304	Aluminium / Nylon	Zwart	165	210
PO-21130	Aluminium / Nylon	Zwart	165	210



Sup boards

Product	Omschrijving	Kleur	LxBxH
PO-21004	SupKayak	Wit / Blauw	305x89x20 cm
PO-22226	Supventure	Oranje / Blauw / Rood / Geel	320x82x15 cm

Spinera elektrische pomp

Materiaal	Kunststof
Product	Omschrijving
PO-19432	Spinera boot- en kampeer pomp 12V 0,58psi
PO-19504	Spinera SUP1 high pressure 12V pomp 16psi
PO-19399	Spinera SUP2 high pressure 12V pomp 16psi
PO-20275	Spinera SUP4 high pressure 12V pomp 16psi
PO-19505	Spinera SUP5 high pressure 12V sup pomp 16psi

Toebehoren sups

Product	Omschrijving
PO-20308	Spinera sup leash



Spinera Double Action handpomp

Kleur	Zwart Groen		
Materiaal	Kunststof		
Product	Omschrijving	PSI	Slang L (cm)
PO-22253	Classic pro double action	26	60



Spinera dry bag

Product	Materiaal	Kleur	Inhoud (l)
PO-23103	PVC	Rood	5
PO-23104	PVC	Groen	10
PO-23105	PVC	Blauw / Geel	20
PO-23106	PVC	Blauw	40



Fun tubes rond

Vorm	Rond		
Materiaal	PVC		
Product	Omschrijving	Pers.	Ø (cm)
PO-18248	Flight 1	1	152
PO-18249	Flight 2	2	178
PO-19634	Classic 54	1	137
PO-19636	Classic 54 set	1	137
PO-20241	Wild Bob	1	137



Fun tubes rechthoek

Vorm	Rechthoekig		
Materiaal	PVC		
Product	Omschrijving	Pers.	LxBxH
PO-18252	Let's Go 2	2	157x168x74 cm
PO-18253	Let's Go 3	3	178x211x74 cm
PO-18256	Rocket	3	305x109x56 cm
PO-19430	Chill Rider	3	240x213x40 cm





Fun tubes driehoek

Vorm	Driehoek		
Materiaal	PVC		
Product	Omschrijving	Pers.	LxBxH
PO-19354	Ikran 1	1	139x156x44,5 cm
PO-19635	Delta 54	1	137x137x40 cm
PO-19637	Delta 54 set	1	137x137x40 cm
PO-20243	Wing 2	2	163x170 cm
PO-20319	Delta 2	2	180x132x43 cm



Spinera towable rope

Product	Materiaal	Kleur	Lengte (m)	Dia Ø (mm)
PO-19376	Polypropyleen	Turquoise / Blauw	18	12
PO-21268	Polypropyleen	Geel / Groen	15	12

Zwemtrappen





Hollex zwemtrap telescopisch

De Hollex zwemtrappen, vervaardigd uit hoogwaardig RVS316, zijn een ideale aanvulling voor elke bootbezitter die comfort en veiligheid voor zwemmers aan boord wil waarborgen. Deze duurzame zwemtrappen zijn bestand tegen corrosie in zoutwater en zijn verkrijgbaar in verschillende uitvoeringen: uitklapbaar voor eenvoudig gebruik, opvouwbaar voor ruimtebesparing, telescopisch voor aanpasbare hoogte, en met bevestigingen voor een zwemplatform. De installatie is eenvoudig, zodat u snel kunt genieten van de voordelen van deze zwemtrappen en de veiligheid van zwemmers kunt garanderen.

Materiaal		RVS 316		
Product	Treden (st)	Breedte (mm)	Min. H (mm)	Max. H (mm)
115102256	3	254	370	875
115102257	4	254	395	1145



Hollex zwemtrap uitklapbaar

Product	Treden	Breedte	Hoogte	Min. H	Max. H
115102258	1+2	235	310	310	600
115102259	2+2	235	450	450	880
115102260	2+3	235	605	605	1085



Hollex zwemtrap telescopisch met plateau

Materiaal		RVS 316		
Product	Treden (st)	Breedte (mm)	Max. H (mm)	
115102261	3	254	875	
115102262	4	254	1156	



Hollex zwemtrap inschuifbaar

Product	Treden (st)	Breedte (mm)	Hoogte (mm)	Min. H (mm)
115102263	3	231,6	667,4	667,4
115102264	3	231,6	667,4	667,4

Hollex zwemtrap telescopisch boog

Materiaal		RVS 316		
Product	Treden (st)	Lengte (mm)	Min. H (mm)	Max. H (mm)
OS-MA045	3+1	1052	369	796
OS-MA044	4+1	1329	384	1037



Wipers



Exalto
WIPER TECHNOLOGIES

EXALTO WIPER SYSTEMS

**Durable and high
quality wipers**



**CLEARLY
THE BEST**

Exalto Wiper Technologies

Exalto produces the world’s best professional marine wiper systems for all kind of vessels in the commercial and leisure sectors. Our wipers are designed for use in all marine environments.

We offer a wide range of high performance motors, innovative arms, durable blades, controls and washing systems. In this way Exalto can compile a complete wiper system that fulfils the specific demands and wishes of the customer. Exalto wipers have stainless steel shafts and fixings. The drive shafts run in selflubricating brass bearings to ensure many hours of trouble-free performance. The wipers feature two speeds, self parking and offer in combination with one of our many control systems intermittent speeds, smart wipe/wash function and on certain system synchronized wiping.



All MD and HD wiper arms and blades are manufactured from SS316 (unless stated otherwise). Exalto Wiper Systems are made of high quality materials to assure many years of reliable work. The wiper systems are designed

in our own Research and Development Centre and have undergone intensive testing. Exalto offers complete systems. A typical wiper systems contains the following components:

- **Wiper motors**
- **Wiper arms**
- **Wiper blades**
- **Wiper controls**
- **Washing systems**

The size and shape of the glass that has to be wiped determine which motor, arm and blade are needed. The larger the wiping area, the larger the arms and blades have to be to cover that area. The larger the arms and blades are, the stronger the motor has to be. Therefore we divided our products in sections: large windows (1100-2500 mm in height), medium and small sized windows (till 1100 mm in height).

Exalto Wiper Systems

					
Window height	Between 1100-2500 mm		Up to 1600 mm	Up to 1100 mm	
	HD2	HD1	MD2	MD1	LD
Nm range	85-120	55	40	23-32	15
Motor series	2120 285	255	240	223 230 232	215
Arms series	HD2 (P12)	HD1 (P10)	MD2 (PF)	MD1	LD

Ruitenwisser Motoren





Ruitenwisser motor LD - 215BD

Deze zelfparkerende ruitenwissermotor is geschikt voor glas- en schotmontage. De 215BD is een enkelvoudig aangedreven wissermotor. De motor kan eenvoudig worden aangepast voor parallel gebruik. Dit kan door middel van de aansluitkit die bij de parallelarm wordt meegeleverd. De ruitenwissermotor is uitgevoerd met een volledige waterdichte behuizing. De behuizing is waterdicht tot IP66, dus de 215BD is uitermate geschikt voor het gebruik op een flying bridge of in een open stuurkuip.

Geschikt voor	LD-215BD
Arm type	LD
Schroefdraad metrisch	M16x1
Maximale arm lengte (mm)	600
Maximale blad lengte (mm)	600
Vermogen (W)	15

Product	Omschrijving
2151225IER	EWT ruitenwisser 215BD 12V 25mm as-massavrij
2151225IER.B	EWT ruitenwisser 215BD 12V 25mm as-zwart-massavrij
2151250IER	EWT ruitenwisser 215BD 12V 50mm as-massavrij
2151250IER.B	EWT ruitenwisser 215BD 12V 50mm as-zwart-massavrij
2151275IER	EWT ruitenwisser 215BD 12V 75mm as-massavrij
2151275IER.B	EWT ruitenwisser 215BD 12V 75mm as-zwart-massavrij
2152425IER	EWT ruitenwisser 215BD 24V 25mm as-massavrij
2152425IER.B	EWT ruitenwisser 215BD 24V 25mm as-zwart-massavrij
2152450IER	EWT ruitenwisser 215BD 24V 50mm as-massavrij
2152450IER.B	EWT ruitenwisser 215BD 24V 50mm as-zwart-massavrij
2152475IER	EWT ruitenwisser 215BD 24V 75mm as-massavrij
2152475IER.B	EWT ruitenwisser 215BD 24V 75mm as-zwart-massavrij



Ruitenwisser Motor MD2 - 240BS

Zelfparkerende ruitenwisser voor schotmontage. De 240BS is een krachtige wisser met dubbel aangedreven assen, die ramen tot een maximale hoogte van 1600 mm kan wissen. Met een koppel van 40 Nm is deze wisser in staat om armen en bladen tot 900 mm lang aan te drijven. De motor is standaard massavrij uitgevoerd. De wishoek van deze wisser is traploos instelbaar van 40° tot 90°.

Geschikt voor	MD2
Arm type	MD2 PF
Schroefdraad metrisch	M20x1
Hoge snelheid (rpm)	56
Lage snelheid (rpm)	38
Maximale arm lengte (mm)	900
Maximale blad lengte (mm)	900

Product	Omschrijving
211240.30	EWT ruitenwisser 240BS 12V ..° 40Nm wanddikte 30mm
212440.30	EWT ruitenwisser 240BS 24V ..° 40Nm wanddikte 30mm

Ruitenwisser motor MD1 - 223BDO

Deze zelfparkerende ruitenwisser is geschikt voor schotmontage. De 223BD is verkrijgbaar voor verschillende wanddiktes. Alle bewegende delen zijn beschermd door een aluminium huis. Met een koppel van 23 of 25 Nm kan deze motor armen tot 750 mm lengte en bladen tot 750 mm aandrijven. De motor is standaard massavrij uitgevoerd. De wishoek van deze wisser is instelbaar van 40° tot 90°, in stappen van 5°.



Geschikt voor	MD1 series
Arm type	MD1 PENDULUM
Schroefdraad metrisch	M20x1
Maximale arm lengte (mm)	750
Maximale blad lengte (mm)	750
Vermogen (W)	36

Product	Omschrijving
XA2165.30	EWT ruitenwisser 223BD 12V ..° 23Nm wanddikte 20mm
XA2165.32	EWT ruitenwisser 223BD 12V ..° 23Nm wanddikte 35mm
XA2165.35	EWT ruitenwisser 223BD 12V ..° 23Nm wanddikte 55mm
XA2165.40	EWT ruitenwisser 223BD 12V ..° 23Nm wanddikte 75mm
XA2166.30	EWT ruitenwisser 223BD 24V ..° 25Nm wanddikte 20mm
XA2166.32	EWT ruitenwisser 223BD 24V ..° 25Nm wanddikte 35mm
XA2166.35	EWT ruitenwisser 223BD 24V ..° 25Nm wanddikte 55mm
XA2166.40	EWT ruitenwisser 223BD 24V ..° 25Nm wanddikte 75mm
XA2166.45	EWT ruitenwisser 223BD 24V ..° 25Nm wanddikte 100mm
XA2166.50	EWT ruitenwisser 223BD 24V ..° 25Nm wanddikte 125mm

Ruitenwisser motor MD1 - 223BDS

Deze zelfparkerende ruitenwisser is geschikt voor schotmontage. De 223BD is verkrijgbaar voor verschillende wanddiktes. Alle bewegende delen zijn beschermd door een aluminium huis. Met een koppel van 23 of 25 Nm kan deze motor armen tot 750 mm lengte en bladen tot 750mm aandrijven. De motor is standaard massavrij uitgevoerd. De wishoek van deze wisser is instelbaar van 40° tot 90°, in stappen van 5°.



Geschikt voor	MD1 series
Arm type	MD1 PENDULUM
Schroefdraad metrisch	M20x1
Maximale arm lengte (mm)	750
Maximale blad lengte (mm)	750
Vermogen (W)	36

Product	Omschrijving
XA2165.30S	EWT ruitenwisser 223BDS 12V ..° 23Nm wanddikte 20mm enkel
XA2165.32S	EWT ruitenwisser 223BDS 12V ..° 23Nm wanddikte 35mm enkel
XA2166.30S	EWT ruitenwisser 223BDS 24V ..° 25Nm wanddikte 20mm enkel
XA2166.32S	EWT ruitenwisser 223BDS 24V ..° 25Nm wanddikte 35mm enkel
XA2166.35S	EWT ruitenwisser 223BDS 24V ..° 25Nm wanddikte 55mm enkel
XA2166.40S	EWT ruitenwisser 223BDS 24V ..° 25Nm wanddikte 75mm enkel
XA2166.50S	EWT ruitenwisser 223BDS 24V ..° 25Nm wanddikte 125 mm enkel



Ruitenwisser motor MD1 - 223BS

Zelfparkerende Exalto MD1 wisser voor schotmontage. Deze wisser is leverbaar in 12V en 24V en voor verschillende wanddiktes. Met een koppel van 23/25 Nm kunnen deze ruitenwissers armen tot 750 mm aandrijven in combinatie met bladen tot 750 mm. De motor is standaard geïsoleerd geaard. De 223BS onderscheidt zich van de 223BD en 223BDS door de verstelbaarheid van de wishoek. Waar de 223BD en BDS de wishoek met stappen van 5° kunnen aanpassen, is de 223BS traploos instelbaar.

Let op: De zwarte of witte kap past NIET op deze wisser.

Geschikt voor	MD1 series
Arm type	MD1 PENDULUM
Schroefdraad metrisch	M20x1
Maximale arm lengte (mm)	750
Maximale blad lengte (mm)	750
Vermogen (W)	36

Product	Omschrijving
XA2167.30	EWT ruitenwisser 223BS 12V ..° 23Nm wanddikte 20mm
XA2167.32	EWT ruitenwisser 223BS 12V ..° 23Nm wanddikte 35mm
XA2167.35	EWT ruitenwisser 223BS 12V ..° 23Nm wanddikte 55mm
XA2167.40	EWT ruitenwisser 223BS 12V ..° 23Nm wanddikte 75mm
XA2168.30	EWT ruitenwisser 223BS 24V ..° 25Nm wanddikte 20mm
XA2168.32	EWT ruitenwisser 223BS 24V ..° 25Nm wanddikte 35mm
XA2168.35	EWT ruitenwisser 223BS 24V ..° 25Nm wanddikte 55mm
XA2168.40	EWT ruitenwisser 223BS 24V ..° 25Nm wanddikte 75mm
XA2168.45	EWT ruitenwisser 223BS 24V ..° 25Nm wanddikte 100mm
XA2168.50T	EWT ruitenwisser 223BS 24V ..° 25Nm wanddikte 125mm



Ruitenwisser motor MD1 - 230XP2

Deze zelfparkerende ruitenwisser is geschikt voor schotmontage. De motor is verkrijgbaar voor 2 verschillende wanddiktes; 25 en 50mm. Door de compacte open bouw is deze wisser eenvoudig in te stellen. Met een koppel van 30 Nm kan deze motor armen tot 750 mm lengte en bladen tot 800 mm aandrijven. De motor is standaard massavrij uitgevoerd. De wishoek van deze wisser is instelbaar van 44° tot 90°, in 20 stappen.

Geschikt voor	MD1 series
Arm type	MD1 PENDULUM
Schroefdraad metrisch	M20x1
Maximale arm lengte (mm)	750
Maximale blad lengte (mm)	800
Vermogen (W)	36
Steunas	Ja

Product	Omschrijving
212430.25	EWT ruitenwisser XP2 24V 30Nm wanddikte 25mm
212430.50	EWT ruitenwisser XP2 24V 30Nm wanddikte 50mm

Ruitenwisser motor MD1 - 232BD

Deze zelfparkerende ruitenwisser is geschikt voor schotmontage. De motor is verkrijgbaar voor 2 verschillende wanddiktes; 25 en 50mm. Door de compacte open bouw is deze wisser eenvoudig in te stellen. Met een koppel van 30 Nm kan deze motor armen tot 750 mm lengte en bladen tot 800 mm aandrijven. De motor is standaard massavrij uitgevoerd. De wishoek van deze wisser is instelbaar van 44° tot 90°, in 20 stappen.



Geschikt voor	MD1 series
Arm type	MD1 PENDULUM
Schroefdraad metrisch	M20x1
Hoge snelheid (rpm)	56
Lage snelheid (rpm)	38
Maximale arm lengte (mm)	750
Maximale blad lengte (mm)	800
Steunas	Ja
Product	Omschrijving
2157.30	EWT ruitenwisser 232BD 12V ..° 32Nm wanddikte 20mm
2157.32	EWT ruitenwisser 232BD 12V ..° 32Nm wanddikte 35mm
2157.35	EWT ruitenwisser 232BD 12V ..° 32Nm wanddikte 55mm
2157.40	EWT ruitenwisser 232BD 12V ..° 32Nm wanddikte 75mm
2158.30	EWT ruitenwisser 232BD 24V ..° 32Nm wanddikte 20mm
2158.32	EWT ruitenwisser 232BD 24V ..° 32Nm wanddikte 35mm
2158.35	EWT ruitenwisser 232BD 24V ..° 32Nm wanddikte 55mm
2158.40	EWT ruitenwisser 232BD 24V ..° 32Nm wanddikte 75mm
2158.45	EWT ruitenwisser 232BD 24V ..° 32Nm wanddikte 100mm
2158.50	EWT ruitenwisser 232BD 24V ..° 32Nm wanddikte 125mm

Ruitenwisser motor MD1 - 223BST

Zelfparkerende Exalto MD1 wisser voor schotmontage. Deze wisser is leverbaar in 12V en 24V en voor verschillende wanddiktes. Met een koppel van 23/25 Nm kunnen deze ruitenwissers armen tot 750 mm aandrijven in combinatie met bladen tot 750 mm. De motor is standaard geïsoleerd geaard. De 223BS onderscheidt zich van de 223BD en 223BDS door de verstelbaarheid van de wishoek. Waar de 223BD en BDS de wishoek met stappen van 5° kunnen aanpassen, is de 223BS traploos instelbaar.

Let op: De zwarte of witte kap past NIET op deze wisser.

Geschikt voor	MD1 series
Arm type	MD1 PENDULUM
Schroefdraad metrisch	M20x1
Maximale arm lengte (mm)	750
Maximale blad lengte (mm)	750
Vermogen (W)	36
Steunas	Ja
Product	Omschrijving
XA2167.30T	EWT ruitenwisser 223BST 12V ..° 23Nm wanddikte 20mm
XA2167.32T	EWT ruitenwisser 223BST 12V ..° 23Nm wanddikte 35mm
XA2168.30T	EWT ruitenwisser 223BST 24V ..° 25Nm wanddikte 20mm
XA2168.35T	EWT ruitenwisser 223BST 24V ..° 25Nm wanddikte 55mm



Ruitenwisser motor MD1 - 223KGC

Deze zelfparkerende ruitenwissers zijn geschikt voor glasmontage. Alle bewegende delen van de 223KGC zijn beschermd door een aluminium huis. Voor de 223KGC is een witte of zwarte afdekkap verkrijgbaar. Deze motoren kunnen armen tot 450 mm lengte en bladen tot 500 mm aandrijven. Omdat deze wissers een afwijkende aandrijfjas hebben en vanwege de montage in het glas, worden langere armen en bladen afgeraden. De wishoek van deze wissers zijn instelbaar van 40° tot 90°, in stappen van 5°. De motoren zijn standaard massavrij uitgevoerd. De 223KGC is leverbaar voor een glasdikte van 17 mm of minder.

Geschikt voor	MD1 series
Arm type	MD1 PENDULUM
Schroefdraad metrisch	M20x1
Maximale arm lengte (mm)	450
Maximale blad lengte (mm)	500
Vermogen (W)	36
Steunas	Ja

Product	Omschrijving
XA2123	EWT ruitenwisser 235KGC 12V ..° 15Nm glas 17mm
XA2124	EWT ruitenwisser 235KGC 24V ..° 25Nm glas 17mm



Ruitenwisser motor MD1 - 233BDC

Deze zelfparkerende ruitenwisser is geschikt voor schotmontage. De 223BD is verkrijgbaar voor verschillende wanddiktes. Alle bewegende delen zijn beschermd door een aluminium huis. Met een koppel van 23 Nm kan deze motor armen tot 750 mm lengte en bladen tot 750 mm aandrijven. De motor is standaard massavrij uitgevoerd. De wishoek van deze wisser is instelbaar van 40° tot 90°, in stappen van 5°.

Geschikt voor	MD1 series
Arm type	MD1 PENDULUM
Schroefdraad metrisch	M20x1
Maximale arm lengte (mm)	750
Maximale blad lengte (mm)	750
Vermogen (W)	36
Steunas	Ja

Product	Omschrijving
XA2151.30	EWT ruitenwisser 223BDC 12V ..° 23Nm wanddikte 20mm
XA2151.32	EWT ruitenwisser 223BDC 12V ..° 23Nm wanddikte 35mm
XA2151.35	EWT ruitenwisser 223BDC 12V ..° 23Nm wanddikte 55mm
XA2151.40	EWT ruitenwisser 223BDC 12V ..° 23Nm wanddikte 75mm
XA2151.45	EWT ruitenwisser 223BDC 12V ..° 23Nm wanddikte 100mm
XA2152.30	EWT ruitenwisser 223BDC 24V ..° 25Nm wanddikte 20mm
XA2152.32	EWT ruitenwisser 223BDC 24V ..° 25Nm wanddikte 35mm
XA2152.35	EWT ruitenwisser 223BDC 24V ..° 25Nm wanddikte 55mm
XA2152.40	EWT ruitenwisser 223BDC 24V ..° 25Nm wanddikte 75mm
XA2152.45	EWT ruitenwisser 223BDC 24V ..° 25Nm wanddikte 100mm
XA2152.50	EWT ruitenwisser 223BDC 24V ..° 25Nm wanddikte 125mm

Ruitenwisser motor MD1 - 223KGO

Deze zelfparkerende ruitenwissers zijn geschikt voor glasmontage. Alle bewegende delen van de 223KGO zijn beschermd door een aluminium huis. Voor de 223KG is een witte of zwarte afdekkap verkrijgbaar. Deze motoren kunnen armen tot 450 mm lengte en bladen tot 500 mm aandrijven. Omdat deze wissers een afwijkende aandrijfjas hebben en vanwege de montage in het glas, worden langere armen en bladen afgeraden. De wiskhoek van deze wissers zijn instelbaar van 40° tot 90°, in stappen van 5°. De motoren zijn standaard massavrij uitgevoerd. De 235KG en 223KG zijn leverbaar voor een glasdikte van 17 mm of minder



Geschikt voor	MD1 series
Arm type	MD1 PENDULUM
Schroefdraad metrisch	M20x1
Maximale arm lengte (mm)	450
Maximale blad lengte (mm)	500
Vermogen (W)	36
Steunas	Ja

Product	Omschrijving
XA2125	EWT ruitenwisser 223KGO 12V ..° 23Nm glas 17mm
XA2126	EWT ruitenwisser 223KGO 24V ..° 25Nm glas 17mm

Ruitenwisser motor HD1 - 255BS

Dit nieuwe model is de vervanger voor de 250BS. De motor is sterker en heeft een gemonteerde stekker. Zelf parkerende ruitenwisser voor schotmontage. De 255BS is een krachtige wisser met dubbel aangedreven assen, die ramen tot een maximale hoogte van 1600 mm kan wissen. Met een koppel van 55 Nm is deze wisser is staat om armen tot een meter lang en bladen tot een lengte van 1200 mm aan te drijven. De motor is standaard massavrij uitgevoerd. De wiskhoek van deze wisser is traploos instelbaar van 40° tot 90°.



Geschikt voor	HD1
Arm type	HD1 P10
Schroefdraad metrisch	M27x1.5
Hoge snelheid (rpm)	60
Lage snelheid (rpm)	38
Maximale arm lengte (mm)	1000
Maximale blad lengte (mm)	1200

Product	Omschrijving
212455.08	EWT ruitenwisser 255BS 24V ..° 55Nm wanddikte 8mm
212455.35	EWT ruitenwisser 255BS 24V ..° 55Nm wanddikte 35mm
212455.65	EWT ruitenwisser 255BS 24V ..° 55Nm wanddikte 65mm
212455.80	EWT ruitenwisser 255BS 24V ..° 55Nm wanddikte 80mm



Ruitenwisser motor HD2 - 285BS

Zelfparkerende ruitenwisser voor schotmontage. Deze wisser is alleen leverbaar in 24V. De 285BS compact is een zeer krachtige wisser met koppel van 85Nm en dubbel aangedreven assen. Geen wonder dat de motor met gemak armen tot 1500 mm en bladen van maximaal 1200 mm aankan, wat betekent dat ramen tot een hoogte van 2100 mm gewist kunnen worden. De motor is massavrij. De wiskhoek van de 285BS compact is traploos instelbaar tussen de 40° en 90°.

Arm type	HD2 P12
Schroefdraad metrisch	M27x1.5
Aangedreven assen	2
Maximale arm lengte (mm)	1500
Maximale blad lengte (mm)	1200
Vermogen (W)	85

Product	Omschrijving
2178.085	EWT ruitenwisser 285BS compact 24V ..° 85Nm wanddikte 25mm
2178.085-40	EWT ruitenwisser 285BS compact 24V 40° 85Nm wanddikte 25mm
2178.085-45	EWT ruitenwisser 285BS compact 24V 45° 85Nm wanddikte 25mm
2178.085-50	EWT ruitenwisser 285BS compact 24V 50° 85Nm wanddikte 25mm
2178.085-55	EWT ruitenwisser 285BS compact 24V 55° 85Nm wanddikte 25mm
2178.085-60	EWT ruitenwisser 285BS compact 24V 60° 85Nm wanddikte 25mm
2178.085-65	EWT ruitenwisser 285BS compact 24V 65° 85Nm wanddikte 25mm
2178.085-70	EWT ruitenwisser 285BS compact 24V 70° 85Nm wanddikte 25mm
2178.085-75	EWT ruitenwisser 285BS compact 24V 75° 85Nm wanddikte 25mm
2178.085-80	EWT ruitenwisser 285BS compact 24V 80° 85Nm wanddikte 25mm
2178.085-85	EWT ruitenwisser 285BS compact 24V 85° 85Nm wanddikte 25mm
2178.085-90	EWT ruitenwisser 285BS compact 24V 90° 85Nm wanddikte 25mm

Koppelwisser KW2

De Exalto KW2 is ontwikkeld voor stuurhuizen met brede ramen in de beroepsvaart. Met één wissermotor kunnen maximaal twee wisserarmen worden aangedreven. De ruitenwisserarmen zijn aan elkaar gekoppeld met koppelstangen. De Exalto KW kan op basis van uw specificaties worden gemaakt. Voor nagenoeg elke situatie kan hierdoor een optimale oplossing worden geboden. Het is zelfs niet uitgesloten dat een reeds aanwezig gatenpatroon gebruikt kan worden voor de montage van een nieuw ruitenwissersysteem. Voor de Exalto KW zijn de E-armen ontwikkeld (zie verderop in dit hoofdstuk). Groot voordeel is dat de armen eenvoudig in lengte verstelbaar zijn. Daarnaast hebben de armen een traploos draaibare bladhouder, waardoor het wisserblad in de parkeerstand evenwijdig met de bovenzijde kan worden afgesteld. Wij adviseren Exalto H.D. wisserbladen te gebruiken.

Voordelen van de Exalto KW zijn:

- Eenvoudige en snelle inbouw
- Zelfparkerend
- Massavrij uitgevoerd
- Rvs assen, bouten, moeren en ringen, en zelfsmerende bronzen lagers
- Zeer geluidsarm
- Leverbaar in drie uitvoeringen: voor twee, drie of vier enkele armen



Geschikt voor	KW Series
Arm type	KW - E
Aangedreven assen	2
Maximale arm lengte (mm)	600
Maximale blad lengte (mm)	700

Product	Omschrijving
XA2123.02012	EWT koppelwisser KW2 12V 23Nm wanddikte 20mm
XA2123.02024	EWT koppelwisser KW2 24V 25Nm wanddikte 20mm
XA2123.03524	EWT koppelwisser KW2 24V 25Nm wanddikte 35mm
XA2123.05524	EWT koppelwisser KW2 24V 25Nm wanddikte 55mm
XA2123.07524	EWT koppelwisser KW2 24V 23Nm wanddikte 75mm
XA2123.12524	EWT koppelwisser KW2 24V 25Nm wanddikte 125mm

Koppelwisser KW3



De Exalto KW3 is ontwikkeld voor stuurhuizen met brede ramen in de beroepsvaart. Met één wissermotor kunnen 3 wisserarmen worden aangedreven. De ruitenwisserarmen zijn aan elkaar gekoppeld met koppelstangen. De Exalto KW kan op basis van uw specificaties worden gemaakt. Voor nagenoeg elke situatie kan hierdoor een optimale oplossing worden geboden. Het is zelfs niet uitgesloten dat een reeds aanwezig gatenpatroon gebruikt kan worden voor de montage van een nieuw ruitenwissersysteem. Voor de Exalto KW zijn de E-armen ontwikkeld (zie verderop in dit hoofdstuk). Groot voordeel is dat de armen eenvoudig in lengte verstelbaar zijn. Daarnaast hebben de armen een traploos draaibare bladhouder, waardoor het wisserblad in de parkeerstand evenwijdig met de bovenzijde kan worden afgesteld. Wij adviseren Exalto H.D. wisserbladen te gebruiken.

Voordelen van de Exalto KW zijn:

- Eenvoudige en snelle inbouw
- Zelfparkerend
- Massavrij uitgevoerd
- Rvs assen, bouten, moeren en ringen, en zelfsmerende bronzen lagers
- Zeer geluidsarm
- Leverbaar in drie uitvoeringen: voor twee, drie of vier enkele armen

Geschikt voor	KW Series
Arm type	KW - E
Aangedreven assen	3
Maximale arm lengte (mm)	600
Maximale blad lengte (mm)	700

Product	Omschrijving
2150.02024	EWT koppelwisser KW3 24V 50Nm wanddikte 20mm
2150.03524	EWT koppelwisser KW3 24V 55Nm wanddikte 35mm
2150.05524	EWT koppelwisser KW3 24V 50Nm wanddikte 55mm
2150.07524	EWT koppelwisser KW3 24V 50Nm wanddikte 75mm

Ruitenwisser Armen



Wisserarm LD enkele arm verstelbaar

De Exalto LD wisserarmen zijn special voor de 215BD ruitenwisser. Ze zijn verkrijgbaar in een zwart gecoate versie en een RVS gepolijste variant. De enkele arm is tevens verkrijgbaar met een verstelbare clip; hiermee kunt u het blad langs de rand van het raam laten parkeren.

De parallelarmen zijn verkrijgbaar met 1 en 2 veren en standaard wordt de steunas meegeleverd.



Product	Omschrijving
2107	EWT I.M.W. wisserarm enkel
21581118	EWT enkele arm verstelbaar 330-450mm
21581118P	EWT enkele arm verstelbaar 330-450mm gepolijst
21581124	EWT enkele arm verstelbaar 450-600mm
21581124P	EWT enkele arm verstelbaar 450-600mm gepolijst
21581218	EWT enkele arm verstelbaar 330-450mm verstelbare clip
21581218P	EWT enkele arm verstelbaar 330-450mm gepolijst verstelbare clip
21581224	EWT enkele arm verstelbaar 450-600mm verstelbare clip
21581224P	EWT enkele arm verstelbaar 450-600mm gepolijst verstelbare clip

Wisserarm LD parallelarm verstelbaar

De Exalto LD wisserarmen zijn special voor de 215BD ruitenwisser. Ze zijn verkrijgbaar in een zwart gecoate versie en een RVS gepolijste variant. De enkele arm is tevens verkrijgbaar met een verstelbare clip; hiermee kunt u het blad langs de rand van het raam laten parkeren.

De parallelarmen zijn verkrijgbaar met 1 en 2 veren en standaard wordt de steunas meegeleverd.



Product	Omschrijving
2108	EWT parallelarm verstelbaar 550-620mm
21581318	EWT parallelarm verstelbaar 330-450mm
21581318P	EWT parallelarm verstelbaar 330-450mm gepolijst
21581324	EWT parallelarm verstelbaar 450-600mm
21581324P	EWT parallelarm verstelbaar 450-600mm gepolijst
21581618	EWT parallelarm verstelbaar 330-450mm Twin Spring
21581618P	EWT parallelarm verstelbaar 330-450mm Twin Spring gepolijst
21581624	EWT parallelarm verstelbaar 450-600mm Twin Spring
21581624P	EWT parallelarm verstelbaar 450-600mm Twin Spring gepolijst

Wisserarm MD1 PU reversed

De Exalto PU-wisserarmen zijn al sinds jaar en dag dé kwaliteitsnorm van de maritieme wissersystemen. Ze zijn geschikt voor alle H.D. wissersystemen voor kleine en middelgrote ramen tot 1100 mm. In de praktijk betekent dit dat ze geschikt zijn voor de motoren 235KG, 232BD en 233BD. Alle PU-armen zijn wegklapbaar van het raam (zie inzet in de foto). Dit maakt het eenvoudiger om de armen te monteren en te demonteren, wisserbladen te vervangen en om het raam te reinigen. Bovendien zijn de PU-armen voortaan standaard voorzien van een veerdrukversteller. Hiermee is de veerdruk van het wisserblad op het raam traploos te verhogen of te verlagen. Door de instelbare bladhouder kan de stand van het blad aangepast worden aan de vorm van het raam. Alle Exalto wisserarmen zijn gemaakt van roestvast staal 316 en hebben zeewaterbestendige, bronzen koppen. De armen zijn standaard voorzien van een zwarte coating om reflectie te voorkomen. Nieuw in het assortiment zijn de gepolijste armen, zodat u zelf kunt kiezen welke look het beste bij uw schip past. De wisserarmen zijn standaard in lengte verstelbaar.



Product	Omschrijving
2133.R	EWT verstelbare parallelarm type PU 350-450mm reversed
2136.R	EWT verstelbare parallelarm type PU 500-600mm reversed
2139.R	EWT verstelbare parallelarm type PU 650-750mm reversed

Wisserarm MD1 PU

De Exalto PU-wisserarmen zijn al sinds jaar en dag dé kwaliteitsnorm van de maritieme wissersystemen. Ze zijn geschikt voor alle H.D. wissersystemen voor kleine en middelgrote ramen tot 1100 mm. In de praktijk betekent dit dat ze geschikt zijn voor de motoren 235KG, 232BD en 233BD. Alle PU-armen zijn wegklapbaar van het raam (zie inzet in de foto). Dit maakt het eenvoudiger om de armen te monteren en te demonteren, wisserbladen te vervangen en om het raam te reinigen. Bovendien zijn de PU-armen voortaan standaard voorzien van een veerdrukversteller. Hiermee is de veerdruk van het wisserblad op het raam traploos te verhogen of te verlagen. Door de instelbare bladhouder kan de stand van het blad aangepast worden aan de vorm van het raam. Alle Exalto wisserarmen zijn gemaakt van roestvast staal 316 en hebben zeewaterbestendige, bronzen koppen. De armen zijn standaard voorzien van een zwarte coating om reflectie te voorkomen. Nieuw in het assortiment zijn de gepolijste armen, zodat u zelf kunt kiezen welke look het beste bij uw schip past. De wisserarmen zijn standaard in lengte verstelbaar.



Product	Omschrijving
2133	EWT verstelbare parallelarm type PU 350-450mm
2133.01	EWT verstelbare parallelarm type PU 350-450mm met 2 veren
2136	EWT verstelbare parallelarm type PU 500-600mm
2136.01	EWT verstelbare parallelarm type PU 500-600mm met 2 veren
2136.P	EWT verstelbare parallelarm type PU 500-600mm gepolijst
2139	EWT verstelbare parallelarm type PU 650-750mm
2139.01	EWT verstelbare parallelarm type PU 650-750mm met 2 veren
2139.P	EWT verstelbare parallelarm type PU 650-750mm gepolijst

Wisserarm MD2 PF



De PF-arm is speciaal ontwikkeld voor de 240BS wisser. Exalto PF-armen zijn leverbaar voor standaard bladen tot 800 mm lengte en voor Exalto H.D. bladen van 900 mm lang. De arm is gemaakt van roestvast staal 316 en heeft koppen van zeewaterbestendig brons. PF-armen hebben een vaste lengte en standaard twee vaste veren. De PF-armen hebben een bladhouder die naar twee kanten instelbaar is. Hierdoor kunt u zorgen dat het blad parallel aan de zijkant van het raam parkeert. De arm is standaard voorzien van een zwarte coating om reflectie te voorkomen. De PF-armen zijn ook verkrijgbaar in een gepolijste uitvoering. De armen kunnen weggeklapt worden van het raam. Hierdoor kunt u de armen makkelijker (de)monteren, de bladen eenvoudig vervangen en zonder obstakels het raam reinigen.

Product	Omschrijving
2140.750.B	EWT vaste parallelarm 750mm gecoat/breed tbv 240BS
2140.800.B	EWT vaste parallelarm 800mm gecoat/breed tbv 240BS
2140.800.S	EWT vaste parallelarm 800mm gecoat/smal tbv 240BS
2140.850.B	EWT vaste parallelarm 850mm gecoat/breed tbv 240BS
2140.850.SP	EWT vaste parallelarm 850mm gepolijst/smal tbv 240BS
2140.900.B	EWT vaste parallelarm 900mm gecoat/breed tbv 240BS
2140.900.BP	EWT vaste parallelarm 900mm gepolijst/breed tbv 240BS
2140.900.S	EWT vaste parallelarm 900mm gecoat/smal tbv 240BS
2140.950.BP	EWT vaste parallelarm 950mm gepolijst tbv 240BS

Wisserarm HD1 parallelarm rvs316



Product	Omschrijvi	Min. blad	Max. blad	Max. arm	Min. arm
2142.B	Zwart	850	1200	1000	750
2142.BAS	Zwart	850	1200	1000	750
2142.BP	Gepolijste	850	1200	1000	750
2142.S	Zwart	300	800	1000	750
2142.SAS	Zwart	300	800	1000	750

Wisserarm HD2



De P12-arm is speciaal ontwikkeld voor de 285BS wisser. De Exalto P12-arm wordt speciaal op maat gemaakt. Houdt u daarom altijd rekening met een levertijd. De P12 is verkrijgbaar tot maximaal anderhalve meter lang. De arm is standaard niet in lengte verstelbaar. De P12 is gemaakt van roestvast staal 316 en heeft koppen van zeewaterbestendig brons. De arm is standaard voorzien van een zwarte coating om reflectie te voorkomen. De Exalto P12-armen hebben standaard twee traploos instelbare veren om de druk op het glas nauwkeurig in te stellen. De bladhouder is naar twee kanten instelbaar. Hierdoor kunt u zorgen dat het blad parallel aan de zijkant van het raam parkeert. Bij de P12-armen adviseren wij het gebruik van Exalto H.D. bladen, die u verderop in het hoofdstuk kunt vinden.

Product

Wisserarm KW E

De E-armen zijn speciaal ontwikkeld voor het koppelruitenwissersysteem type KW. Ze zijn geproduceerd van rvs 316 en voorzien van een zwarte coating. Deze enkele armen hebben een traploos draaibare wisbladhouder.

Product	Omschrijving
2103	EWT verstelbare enkele arm type KW E 350-450mm
2106	EWT verstelbare enkele arm type KW E 500-600mm
2109	EWT verstelbare enkele arm type KW E 650-750mm



Ruitenwisser Bladen



Wisserblad LD standaard

Materiaal	Staal (S355J2)	
Product	Blad L (mm)	Geschikt voor
21582011	280	LD 215BD
21582012	300	LD 215BD
21582014	350	LD 215BD
21582016	400	LD 215BD
21582018	450	LD 215BD
21582020	500	LD 215BD
21582022	550	LD 215BD
21582024	600	LD 215BD

**Wisserblad LD rvs**

Materiaal	RVS 304	
Product	Blad L (mm)	Geschikt voor
21582011-SS	280	LD 215BD
21582012-SS	300	LD 215BD
21582014-SS	350	LD 215BD
21582016-SS	400	LD 215BD
21582018-SS	450	LD 215BD
21582020-SS	500	LD 215BD
21582022-SS	550	LD 215BD
21582024-SS	600	LD 215BD

**Wisserblad HD zwart**

Materiaal	RVS 316	
Product	Blad L (mm)	Geschikt voor
216120	610	MD1 series, PF small, P10 small
216121	650	MD1 series, PF small, P10 small
216122	700	MD1 series, PF small, P10 small
216123	750	MD1 series, PF small, P10 small
216124	800	MD1 series, PF small, P10 small
216125	850	PF, P10, P12
216126	900	PF, P10, P12
216127	950	PF, P10, P12
216128	1000	PF, P10, P12
216129.FL	1100	PF, P10, P12
216130.FL	1200	PF, P10, P12



Wisserblad verend

Materiaal		RVS 316
Product	Blad L (mm)	Geschikt voor
2170.HP	250	MD1 series, PF small, P10 small
2171.HP	300	MD1 series, PF small, P10 small
2172.HP	350	MD1 series, PF small, P10 small
2173.HP	400	MD1 series, PF small, P10 small
2174.HP	450	MD1 series, PF small, P10 small
2175.HP	500	MD1 series, PF small, P10 small
2176.HP	550	MD1 series, PF small, P10 small
2177.HP	600	MD1 series, PF small, P10 small
2178.HP	650	MD1 series, PF small, P10 small
2179.HP	700	MD1 series, PF small, P10 small
2195.HP	750	MD1 series, PF small, P10 small
2196.HP	800	MD1 series, PF small, P10 small

Wisserblad HD rvs gepolijst

Materiaal		RVS 316
Product	Blad L (mm)	Geschikt voor
216120P	610	MD1 series, PF small, P10 small
216121P	650	MD1 series, PF small, P10 small
216122P	700	MD1 series, PF small, P10 small
216123P	750	MD1 series, PF small, P10 small
216124P	800	MD1 series, PF small, P10 small
216125P	850	PF, P10, P12
216126P	900	PF, P10, P12
216127P	950	PF, P10, P12
216128P	1000	PF, P10, P12
216130P	1200	PF, P10, P12

Wisserblad CN

Materiaal		RVS 316
Product	Blad L (mm)	Geschikt voor
2161000	1000	P10, P12
2161200	1200	P10, P12
2161300	1300	P10, P12
2161500	1500	P10, P12

Ruitenwisser Bedieningen



Ruitenwischer bediening LD



Product	Omschrijving
70906425.SET	EWT LD ruitenwisserschakelaar voor 1 Wiper tbv 215BD

Ruitenwischer bediening CT3EX



Product	Omschrijving
216324	EWT ruitenwischerbediening CT3EX 12/24V enkel
216324.DCP	EWT ruitenwischerbediening CT3EX 12/24V dubbel

Wisserschakelaar CT41



Product	Omschrijving
210341	EWT schakelaar 12/24V bedraad tbv 1 wisser
210341J	EWT schakelaar 12/24V max 6A bedraad tbv 1 wisser
210341P	EWT schakelaar 12/24V max 12A bedraad tbv 1 wisser

Wisserschakelaar CT42



Deze elektronische, "intelligente" Exalto wisserschakelaars zijn uitgerust met een microcontroller. Deze schakelaar is voor twee Exalto wissermotoren. De schakelaars bestaan uit een paneel en een kabel van 45 centimeter lang. Alle benodigde mogelijkheden voor een goede wisserbediening zijn in deze schakelaar te vinden: twee constante snelheden, drietraps interval, perfect zelfparkerend dankzij de dynamische rem en natuurlijk een wis/was-functie. Met LED's wordt de geselecteerde modus, snelheid of intervalstand aangegeven. Deze schakelaars kunnen gevoed worden met 10 tot 30 Volt. De schakelaar voor twee ruitenwissers heeft nog een unieke eigenschap: in alle snelheden lopen de wissers synchroon. Dit doet geen enkele andere bestaande wisserschakelaar ons na!

Product	Omschrijving
210342J	EWT schakelaar 12/24V max 6A bedraad tbv 2 wissers
210342P	EWT schakelaar 12/24V max 12A bedraad tbv 2 wisser
210342S	EWT schakelaar 12/24V bedraad tbv 2 wissers synchroon

Ruitenwisper bediening CT3N

Elektronische wisperbediening voor maximaal 2, 3, 4 of 5 Exalto H.D. ruitenwipers. Geschikt voor 12V en 24V) multivolt. De wipers kunnen individueel geschakeld worden met een LED-indicatie voor ingeschakelde wisper (s). De bediening biedt de volgende functies: twee constante snelheden, drie stappen interval en wis/was-functie. De wipers lopen synchroon in alle standen en zijn zelfparkerend.

Product	Omschrijving
210321224	EWT ruitenwisperbediening 12/24V tbv 2 wipers
210331224	EWT ruitenwisperbediening 12/24V tbv 3 wipers
210341224	EWT ruitenwisperbediening 12/24V tbv 4 wipers
210351224	EWT ruitenwisperbediening 12/24V tbv 5 wipers



Ruitenwisper bediening

Product	Omschrijving
21591812	EWT ruitenwisperbediening 12V (3)
21591824	EWT ruitenwisperbediening 24V (3)



Exalto ruitenwisper bediening toebehoren

Product	Omschrijving
2100.CAVOT41M5	EWT kabel met stekker tbv CT41
2100.CAVOT42M5	EWT kabel met stekker tbv CT42
21021224.R	EWT relaiskast tbv ruitenwisperbediening (2)
21031224.R	EWT relaiskast tbv ruitenwisperbediening (3)
21041224.R	EWT relaiskast tbv ruitenwisperbediening (4)
210431224.OVL	EWT ruitenwisperbediening 12/24V (4) 3 knop overlap
21051224.R	EWT relaiskast tbv ruitenwisperbediening (5)
214303	EWT ruitenwisperbediening CT43P 3-voudig
216886	EWT opbouwflens 6mm grijs tbv 216324
216887	EWT opbouwflens 6mm zwart tbv 216324





Tweesnelheden schakelaar

Deze schakelaars ondersteunen twee snelheden en de zelf-parkerende stand van één of twee wissermotoren. Met de drukknop schakelt u de wasfunctie in. Deze schakelaars zijn geschikt voor alle EWT motoren.

Product	Omschrijving
2134	EWT tweesnelhedenschakelaar tbv 1 motor
2135	EWT tweesnelhedenschakelaar tbv 2 motoren
2158	EWT tweesnelheden- intervalschakelaar 12V
2159	EWT tweesnelheden- intervalschakelaar 24V
2159.01	EWT paneel tbv tweesnelheden/intervalschakelaar
2159.02	EWT knop tbv schakelaar 2134/2135/2158/2159

Ruitensproeier Installatie





Reservoir

Voor het wassysteem kunt u water gebruiken uit uw drinkwatersysteem aan boord. In dat geval heeft u een magneetventiel nodig. Zodra dit ventiel vanuit de control het signaal krijgt, zal het opengaan en water doorlaten voor het wis / was -programma. Als u geen drinkwatersysteem onder druk aan boord heeft, dan kunt u gebruik maken van één van de onderstaande reservoirs.

Product	Omschrijving
2100.PT0701021	EWT reservoir 5ltr met 1 pomp 24V
2100.PT-0701080	EWT reservoir 1,2ltr met 1 pomp 12V
2100.PT-0701081	EWT reservoir 1,2ltr met 1 pomp 24V
2100.PT-2875	EWT reservoir 8ltr met pomp 24V met draad
2100.PT-3014	EWT reservoir 5,7ltr met pomp 24V
2192.12V	EWT reservoir 20ltr met 3 pompen 12V
2192.2169	EWT verloop- aansluitset tbv reservoir 2192
2193	EWT reservoir 8ltr met pomp 12V
2193.CON	EWT aansluitset tbv 2193 en 2194
2194	EWT reservoir 8ltr met pomp 24V
2194.10	EWT reservoir 8ltr met 2 pompen 24V
PT0701042	EWT reservoir 8ltr met 2 pompen 12V
PT0701043	EWT reservoir 8ltr met 2 pompen 24V
PT0701044	EWT reservoir 8ltr met 3 pompen 12V
PT0701045	EWT reservoir 8ltr met 3 pompen 24V



Magneet ventielen

Product	Omschrijving
2137	EWT magneetventiel 1/8" 12V compleet
2138	EWT magneetventiel 1/8" 24V compleet
2142.N	EWT magneetventiel 1/4" 12V compleet
2143.N	EWT magneetventiel 1/4" 24V compleet

Pompen



Product	Omschrijving
2192.010	EWT pomp 24V tbv 2192
2193.010	EWT pomp 12V tbv 2191/2193
2194.010	EWT pomp 24V tbv 2192/2194
2194.020	EWT pomp 24V tbv reservoir 5ltr en 8ltr
2194.030	EWT pomp 12V tbv reservoir 5ltr en 8ltr

Ruitenwisser losse onderdelen

Product	Omschrijving
2101	EWT afdekkap wit tbv 223 BD/KG
2115	EWT afdekkap zwart tbv 223 BD/KG
2115.255	EWT afdekkap zwart tbv 255BS
2197.300	EWT externe ruitenwisserbehuizing compleet tbv 223BD
2197.301	EWT external wiper system connector kit



Fittingwerk hoge druk

Product	Omschrijving
2118	EWT rechte inschroefkoppeling 1/8"x6mm
2119	EWT rechte inschroefkoppeling 1/4"x6mm
2128	EWT terugslagklep 6x6mm
2129	EWT knie 6x6mm
2130	EWT schotdoorvoer 6mm
2131	EWT knie verbindingstuk 6x6mm
2144	EWT slangverbindingstuk



Fittingwerk lage druk

Product	Omschrijving
2116	EWT rechte inschroefkoppeling 1/8"x4x6mm
2117	EWT rechte inschroefkoppeling 1/4"x4x6mm
2120	EWT rechte verbindingkoppeling 1/4 x4x6mm
2121.N	EWT terugslagklep grijs rubber leiding
2122	EWT haakse doorvoer tbv 4mm rubber leiding
2122.715.N	EWT haakse doorvoer tbv 4mm rubber leiding L=71,5mm
2150	EWT rechte schotkoppeling 4x6mm leiding
2153	EWT haakse schotkoppeling 4x6mm leiding
2156	EWT t-koppeling 4x6mm leiding
2180	EWT huiddoorvoer kunststof tbv ruitensproeier
2181	EWT huiddoorvoer rvs tbv ruitensproeier



Leiding

Product	Omschrijving
2154.N	EWT rubber leiding zwart 3x6mm/mtr
2157.N	EWT kunststof leiding grijs 4x6mm p/mtr





Standaard sproeikop

Product	Omschrijving
21000.326	EWT sproeikop tbv LD wisserarmen (215BD)
2110.CPL	EWT sproeikop met 6 sproeiers voor PU model compleet
2111.CPL	EWT sproeikop met 6 sproeiers voor P10 model compleet
2148.001	EWT sproeikop tbv 2148/2149
2154.CLIP	EWT slangclip tbv 2108 en 215BD armen
2161	EWT vaste sproeikop
2184	EWT sproeikop met 2 sproeiers tbv PU
2185	EWT sproeikop met 4 sproeiers tbv P10/P12
2185L	EWT sproeikop met 4 sproeiers tbv P10/P12 L
2197	EWT vaste sproeikop chroom



Verwarmde sproeikop

Deze sproeikoppen kunnen op het dek of de huid gemonteerd worden. Bij de meeste sproeikoppen kan de hoek waaronder het water op de ruit wordt gespreid, eventueel handmatig aangepast worden.

Product	Omschrijving
2148	EWT elektrisch verwarmde sproeikop 24V
2149	EWT elektrisch verwarmde sproeikop 220V
2149.01	EWT elektrisch verwarmde sproeikop 220V wanddikte 80mm

Voortstuwing



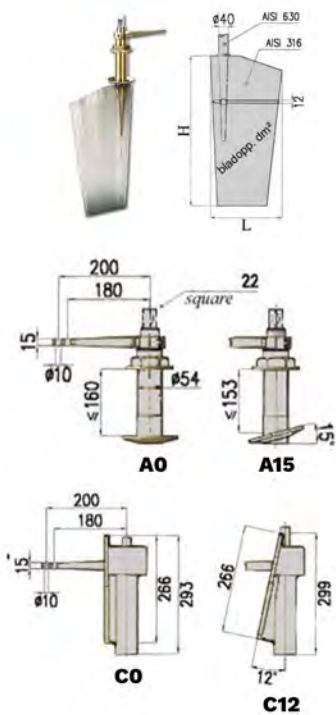

Roeren rvs scheepslengte 0 - 12 meter

Product	Materiaal		Model hennegatskoker	Dia Ø (mm)
	RVS 316	RVS 304		
P13-A0	13,1		A0	40
P13-A15	13,1		A15	40
P13-C0	13,1		C0	40
P13-C12	13,1		C12	40
P15-A0	15,4		A0	40
P15-A15	15,4		A15	40
P15-C0	15,4		C0	40
P15-C12	15,4		C12	40

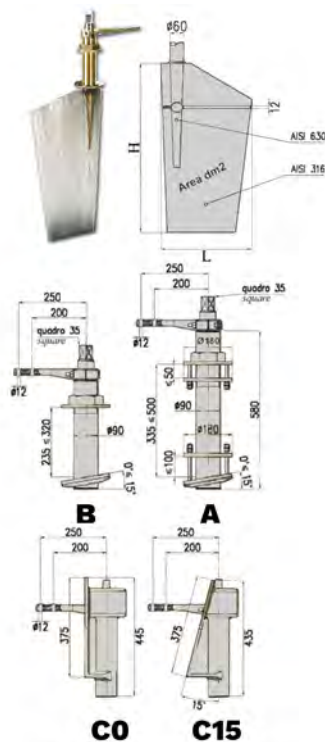

Roeren rvs scheepslengte 12 - 20 meter

Product	Materiaal		Model hennegatskoker	Dia Ø (mm)
	RVS 316	RVS 304		
P18-A	18,16		A	60
P18-B	18,16		B	60
P18-C0	18,16		C0	60
P18-C15	18,16		C15	60
P20-A	20,73		A	60
P20-B	20,73		B	60
P20-C0	20,73		C0	60
P20-C15	20,73		C15	60
P24-A	24,02		A	60
P24-B	24,02		B	60
P24-C0	24,02		C0	60
P24-C15	24,02		C15	60
P25-A	25,3		A	60
P25-B	25,3		B	60
P25-C0	25,3		C0	60
P25-C15	25,3		C15	60

Roeren brons scheeps lengte 0 - 12 meter

Materiaal		Brons	
Product	Oppervlakte roerblad (dm ²)	Model hennegatskoker	Dia Ø (mm)
D11-A0	10,71	A0	40
D11-A15	10,71	A15	40
D11-C0	10,71	C0	40
D11-C12	10,71	C12	40
D5-A0	5,08	A0	40
D5-A15	5,08	A15	40
D5-C0	5,08	C0	40
D5-C12	5,08	C12	40
P11-A0	10,84	A0	40
P11-A15	10,84	A15	40
P11-C0	10,84	C0	40
P11-C12	10,84	C12	40
P6-A0	5,87	A0	40
P6-A15	5,87	A15	40
P6-C0	5,87	C0	40
P6-C12	5,87	C12	40
P7-A0	7,21	A0	40
P7-A15	7,21	A15	40
P7-C0	7,21	C0	40
P7-C12	7,21	C12	40

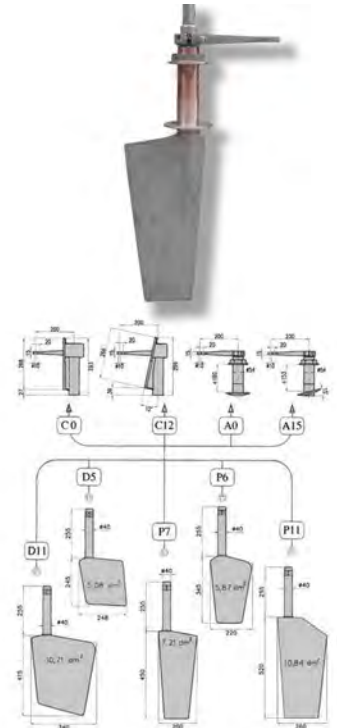

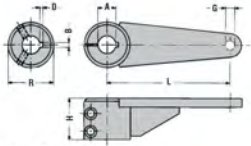

RL 30/40 RL50 >

Roerliever RL

Product	A mm	B mm	D mm	H mm	R mm
67081	30	8	4	55	75
67082	40	12	5	55	75
67083	50	14	5	80	100
67084	60	18	5,5	80	100

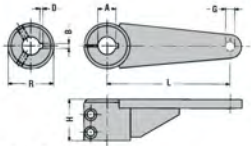
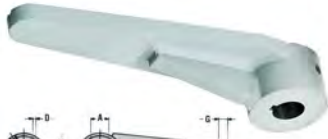

RL 30/40 RL50 >

Roerliever RL

Product	A mm	B mm	D mm	H mm	R mm
67091	70	18	5,5	100	135
67092	80	20	6	100	135
67093	90	22	6	120	165
67094	100	25	6	120	165



Roerliever Hollex BG

Product	Omschrijving
RL0030BG	Exalto roerliever OD30 uit St52-10mm dik
RL0040BG	Exalto roerliever OD40 uit St52-10mm dik
RL0050BG	Exalto roerliever OD50 uit St52-10mm dik
RL0060BG	Exalto roerliever OD60 uit St52-10mm dik



Roerliever Hollex HRL

Product	A mm	B mm	C mm	D mm
HRL025	237,5	60	55	25
HRL030	237,5	60	55	30
HRL035	237,5	60	55	35
HRL040	237,5	60	55	40

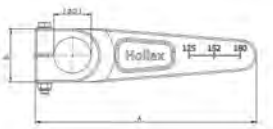

Als leverancier van sloopsschroeven, heeft Exalto een solide reputatie opgebouwd.

Met het assortiment en uitgebreid leveringsprogramma van Michigan Wheel is door ons voor elke toepassing een juiste propeller te leveren. Deze kwaliteitspropellers worden zowel in de plezier- als in de beroepsvaart gebruikt. Naast de kwaliteit van de propeller zelf, is ook de keuze van de soort schroef heel belangrijk. Tenslotte zorgt het juiste type en model voor een optimale voortstuwing.

Calculatie

Omdat de juiste soort propeller cruciaal is voor een efficiënte voortstuwing, is Exalto gespecialiseerd in propeller berekeningen.

We kunnen u adviseren over de beste propeller in uw specifieke situatie. Op www.exalto.com kunt u bij de downloads een vragenformulier Schroeven vinden. Als u deze zo volledig mogelijk invult en naar ons opstuurt, kunnen we voor u de juiste propeller berekenen.

Alle soorten en maten

Ons propeller assortiment is zeer uitgebreid. Zo bieden we u onder andere:

- Vrijwel alle verschillende typen propeller voor de meest uiteenlopende toepassingen
- Variërend van standaard propellers, propellers voor verdringers, zeilschepen en planerende schepen tot customized (maatwerk) schroeven voor de beroepsvaart
- O.a. Goldline en Powerline vaste propellers maar ook klapschroeven en vaanstand propellers
- Diameters variërend van 10" tot bijna 5 meter voor de vaste propellers
- In alle bekende materiaalsoorten zoals Mangaan Brons (Mn.Br), Nikkel Aluminium Brons (Ni.AL.Br) en RVS
- In allerlei kwaliteiten zoals Class S, I en II, ISO 481/1 en ISO 481/2. Deze propellers worden ontworpen met CAD/CAM-technologie en geproduceerd met CNC-machines. Dit draagt bij aan een hoger rendement, lagere trillings- en geluidsniveaus en een lager brandstofgebruik
- Met eventueel alle bekende keurmerken, zoals LR, BV, ABS, DNV, GL etc.
- Elke Michigan propeller wordt geleverd met materiaal certificaat en MRI meetrapport.



Belangrijke aspecten waarmee rekening gehouden moet worden bij het bepalen van de juiste sloopsschroef zijn onder andere de diameter van de propeller, de vrijslag en stoofrequenties.

Vrijslag

Als de juiste propeller is berekend, is het belangrijk te kijken of deze geplaatst kan worden. Daarvoor moet rekening gehouden worden met de vrijslag. Hierdoor worden onplezierige trillingen door een onjuiste vrijslag voorkomen. De schets geeft de benodigde vrijslagen weer als percentages van de propellerdiameter. De vrijslag moet 15 % van de propellerdiameter zijn aan de bovenzijde en 4 % aan de onderzijde.

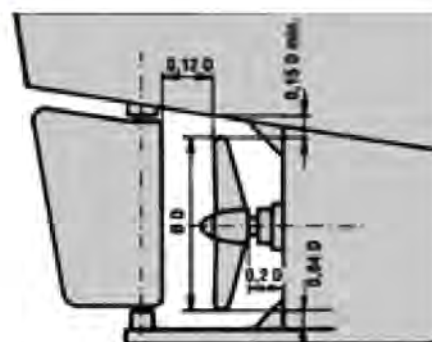

Vrijslag sloopsschroef



Type Goldline

De Goldline propeller is het meest toegepaste propellertype in zowel de pleziervaart- als de kleine beroepsvaartuigen dankzij haar hoge rendement en goede manoeuvreereigenschappen. De weergegeven GL-propellers zijn voorzien van een standaard asgat. Niet-standaard asgaten zijn ook leverbaar (prijzen op aanvraag). De GL 235, 352, 485 en GL 592 kunnen in de meest voorkomende maten uit voorraad geleverd worden.

In de meeste gevallen voldoet mangaanbrons (MnBr) prima als schroefmateriaal. Als het gaat om aluminium schepen, is het echter noodzakelijk een propeller van nikkelaluminiumbrons (NiAlBr) te gebruiken. MnBr bevat tot 40% zink, dat bij aluminium in veel gevallen galvanische problemen geeft. NiAlBr is bijna zinkvrij en is dus altijd veilig te gebruiken. Ook bij extreme cavitatie of een zware belasting adviseren we om NiAlBr propellers toe te passen.

Tegen een meerprijs zijn alle propellers ook in NiAlBr verkrijgbaar, ook zijn de propellers leverbaar met diverse spoedwaarden. Voor prijzen neemt u contact op met onze afdeling Verkoop Voortstuwing.

Voorbeeld artikenummer: GL235R-1512025060 is een MW Propeller GL235-2B - 15"x 12"- RH - ø 25 x 60

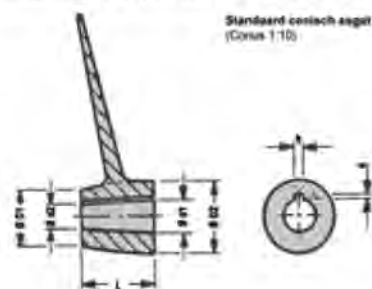

Schroef-diameter (inch/mm)	Naafdiam. uitwendig ØD1 x ØD2 (mm)	Spiebaan b x d (mm)	Asgat (1:10) Ød1 x Ød2 x L	GL235-2B Art. code	GL352-3B Art. code	GL469-4BL Art. code	GL485-4BL Art. code	GL592-5B Art. code
11"-279	37 x 42	6 x 3	25 x 19 x 60	GL235R/L-11....	GL352R/L-11....	GL469R/L-11....	GL485R/L-11....	-
12"-305	37 x 42	6 x 3	25 x 19 x 60	GL235R/L-12....	GL352R/L-12....	GL469R/L-12....	GL485R/L-12....	-
13"-330	37 x 42	6 x 3	25 x 19 x 60	GL235R/L-13....	GL352R/L-13....	GL469R/L-13....	GL485R/L-13....	-
14"-356	37 x 42	6 x 3	25 x 19 x 60	GL235R/L-14....	GL352R/L-14....	GL469R/L-14....	GL485R/L-14....	-
15"-381	37 x 42	6 x 3	25 x 19 x 60	GL235R/L-15....	GL352R/L-15....	GL469R/L-15....	GL485R/L-15....	-
16"-406	45 x 52	8 x 4	30 x 22 x 80	GL235R/L-16....	GL352R/L-16....	GL469R/L-16....	GL485R/L-16....	-
17"-432	45 x 52	8 x 4	30 x 22 x 80	GL235R/L-17....	GL352R/L-17....	GL469R/L-17....	GL485R/L-17....	-
18"-457	45 x 52	8 x 4	30 x 22 x 80	GL235R/L-18....	GL352R/L-18....	GL469R/L-18....	GL485R/L-18....	-
19"-483	50 x 57	10 x 4	35 x 26 x 90	GL235R/L-19....	GL352R/L-19....	GL469R/L-19....	GL485R/L-19....	-
20"-508	50 x 57	10 x 4	35 x 26 x 90	GL235R/L-20....	GL352R/L-20....	GL469R/L-20....	GL485R/L-20....	GL592R/L-20....
21"-533	50 x 57	10 x 4	35 x 26 x 90	-	GL352R/L-21....	GL469R/L-21....	GL485R/L-21....	GL592R/L-21....
22"-559	55 x 64	12 x 5	40 x 30 x 100	-	GL352R/L-22....	GL469R/L-22....	GL485R/L-22....	GL592R/L-22....
23"-584	55 x 64	12 x 5	40 x 30 x 120	-	GL352R/L-23....	GL469R/L-23....	GL485R/L-23....	GL592R/L-23....
24"-610	55 x 64	12 x 5	40 x 30 x 120	-	GL352R/L-24....	GL469R/L-24....	GL485R/L-24....	GL592R/L-24....
25"-635	65 x 75	14 x 5	45 x 33 x 120	-	GL352R/L-25....	GL469R/L-25....	GL485R/L-25....	GL592R/L-25....
26"-660	75 x 84	14 x 5	50 x 38 x 120	-	GL352R/L-26....	GL469R/L-26....	GL485R/L-26....	GL592R/L-26....
27"-686	75 x 84	14 x 5	50 x 36 x 140	-	GL352R/L-27....	GL469R/L-27....	GL485R/L-27....	GL592R/L-27....
28"-711	75 x 84	14 x 5	50 x 36 x 140	-	GL352R/L-28....	GL469R/L-28....	GL485R/L-28....	GL592R/L-28....
29"-736	76 x 102	16 x 5	60 x 45 x 150	-	GL352R/L-29....	GL469R/L-29....	GL485R/L-29....	GL592R/L-29....
30"-762	76 x 102	16 x 5	60 x 45 x 150	-	GL352R/L-30....	GL469R/L-30....	GL485R/L-30....	GL592R/L-30....



Type Powerline

Naast de eerder genoemde GL propellers levert Exalto nog vele andere typen propellers. Bovendien kan Exalto ook speciale, klant-specifieke schroeven helpen ontwerpen en leveren voor allerlei toepassingen. Deze schroeven kunnen geleverd worden volgens nagenoeg alle keurinstanties, inclusief certificaten van alle voorkomende classificatie bureau's. Powerline propellers zijn speciaal ontwikkeld voor hogere scheepssnelheden en toerentallen. Ze hebben een relatief groot bladoppervlak waardoor ze de oplossing vormen bij cavitatie en stuwkracht problemen.

De grotere Rake en Skew van de bladen zorgen voor een optimaal comfort, vermindering van resonantie en trillingen en om een grotere vrijslag te creëren. Ze zijn bij uitstek geschikt voor hoge vermogens en relatief kleine schroefdiameters. De Powerline propellers zijn gemaakt van mangaanbrons en voor de hogere vermogens in nikkelaluminiumbrons.

Tegen een meerprijs zijn alle propellers ook in NiAlBr verkrijgbaar, ook zijn de propellers leverbaar met diverse spoedwaarden. Voor prijzen neemt u contact op met onze afdeling Verkoop Voortstuwing.

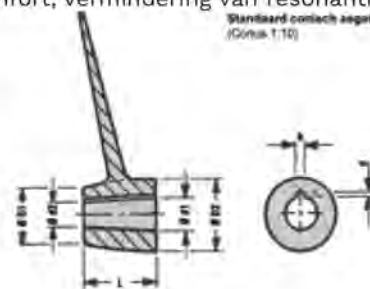

Voorbeeld artikenummer: PL375R-1710030080 is een MW Propeller PL375-3B - 17"x 10"- RH - ø 30 x 80

Schroef-diameter (inch/mm)	Naafdiam. uitwendig ØD1 x ØD2 (mm)	Spiebaan b x d (mm)	Asgat (1:10) Ø d1 x Ø d2 x L	PL375-3B Art. code	PL485-4B Art. code	PL592-5B Art. code	PL506-5B Art. code
11"-279	37 x 42	6 x 3	25 x 19 x 60	-	PL485R/L-11....	-	-
12"-305	37 x 42	6 x 3	25 x 19 x 60	-	PL485R/L-12....	-	-
13"-330	37 x 42	6 x 3	25 x 19 x 60	-	PL485R/L-13....	-	-
14"-356	37 x 42	6 x 3	25 x 19 x 60	-	PL485R/L-14....	-	-
15"-381	37 x 42	6 x 3	25 x 19 x 60	-	PL485R/L-15....	-	-
16"-406	45 x 52	8 x 4	30 x 22 x 80	-	PL485R/L-16....	-	-
17"-432	45 x 52	8 x 4	30 x 22 x 80	PL375R/L-17....	PL485R/L-17....	-	-
18"-457	45 x 52	8 x 4	30 x 22 x 80	PL375R/L-18....	PL485R/L-18....	-	-
19"-483	50 x 57	10 x 4	35 x 26 x 90	PL375R/L-19....	PL485R/L-19....	-	-
20"-508	50 x 57	10 x 4	35 x 26 x 90	PL375R/L-20....	PL485R/L-20....	PL592R/L-20....	PL506R/L-20....
21"-533	50 x 57	10 x 4	35 x 26 x 90	PL375R/L-21....	PL485R/L-21....	PL592R/L-21....	PL506R/L-21....
22"-559	55 x 64	12 x 5	40 x 30 x 100	PL375R/L-22....	PL485R/L-22....	PL592R/L-22....	PL506R/L-22....
23"-584	55 x 64	12 x 5	40 x 30 x 120	PL375R/L-23....	PL485R/L-23....	PL592R/L-23....	PL506R/L-23....
24"-610	55 x 64	12 x 5	40 x 30 x 120	PL375R/L-24....	PL485R/L-24....	PL592R/L-24....	PL506R/L-24....
25"-635	65 x 75	14 x 5	45 x 33 x 120	PL375R/L-25....	PL485R/L-25....	PL592R/L-25....	PL506R/L-25....
26"-660	75 x 84	14 x 5	50 x 38 x 120	PL375R/L-26....	PL485R/L-26....	PL592R/L-26....	PL506R/L-26....
27"-686	75 x 84	14 x 5	50 x 36 x 140	PL375R/L-27....	PL485R/L-27....	PL592R/L-27....	PL506R/L-27....
28"-711	75 x 84	14 x 5	50 x 36 x 140	PL375R/L-28....	PL485R/L-28....	PL592R/L-28....	PL506R/L-28....
29"-736	76 x 102	16 x 5	60 x 45 x 150	PL375R/L-29....	PL485R/L-29....	PL592R/L-29....	PL506R/L-29....
30"-762	76 x 102	16 x 5	60 x 45 x 150	PL375R/L-30....	PL485R/L-30....	PL592R/L-30....	PL506R/L-30....



Max-Prop Type Easy

De Max-Prop Easy is een echt vernieuwende Max-Prop. Het gemak van installatie en eenvoudige spoed aanpassing maken dit model de juiste keuze voor een breed scala aan boten. Het ontwerp zorgt voor een soepele en efficiënte voortstuwing. De Max-Prop Easy wordt volledig geassembleerd aangeleverd, waardoor de installatie vergelijkbaar is in eenvoud met de montage van een vaste schroef. De spoed van de Max-Prop Easy kunt u in stappen van 2 graden verstellen, dit biedt de mogelijkheid om de belasting van de motor af te stemmen. Bovendien kan de aanpassing van de spoed in het water worden gedaan, omdat de schroef niet hoeft te worden gedemonteerd om de spoed te veranderen.

* Beperkte spiebaan diepte

Dia. (inch/mm)	Easy 78 2-blad Ø 25mm	Easy 78 3-blad Ø 25mm	Easy 85 2-blad Ø 25-30mm*	Easy 85 3-blad Ø 25 - 30mm*	Easy 85 4-blad Ø 25 - 30mm*	Easy 90 3-blad Ø 30 - 35mm*
12"-305	781207812	781307812				
13"-330	781207813	781307813				
14"-356	781207814	781307814	781208514	781308514	781408514	781309014
15"-381	781207815	781307815	781208515	781308515	781408515	781309015
16"-406			781208516	781308516	781408516	781309016
17"-432			781208517	781308517	781408517	781309017
18"-457			781208518	781308518	781408518	781309018
19"-483						781309019
20"-508						781309020

Dia. (inch/mm)	Easy 90 4-blad Ø 30 - 35mm*	Easy 101 3-blad Ø 35- 40mm*	Easy 101 3-blad Ø 35- 40mm*	Easy 111 3-blad Ø 40- 45mm*	Easy 111 4-blad Ø 40-45mm*
14"-356	781409014				
15"-381	781409015				
16"-406	781409016	781310116	781410116		
17"-432	781409017	781310117	781410117		
18"-457	781409018	781310118	781410118		
19"-483	781409019	781310119	781410119		
20"-508	781409020	781310120	781410120	781311120	781411120
21"-533		781310121	781410121	781311121	781411121
22"-559		781310122	781410122	781311122	781411122
23"-583				781311123	781411123
24"-610				781311124	781411124



Type Whisper

De Max-Prop Whisper is in feite een 5-blads-uitvoering van de Easy. De schroef is compleet gemonteerd, waardoor u hem even snel monteert als een vaste schroef. De pitch is in stappen van 2 graden in te stellen op de belasting van de motor. Het mooie van de Max-Prop is dat die pitch instelling ook nog gedaan kan worden als het schip al in het water ligt, want de schroef hoeft er niet voor van de as gehaald te worden. Het 5-blad-model zorgt voor een superstille en efficiënte schroef. Ook in combinatie met een klein schroefraam ten opzichte van het vermogen van de motor, is de Max-Prop Whisper de ideale oplossing. In de voorruit heeft de Max-Prop Whisper 96% van het vermogen van een vergelijkbaar model vaste schroef. Het verlies kan worden ondervangen door de pitch zo goed mogelijk in te regelen. De techniek die de Whisper in zijn voorruit gebruikt, is ook op de achterruit toegepast. Hierdoor heeft de Whisper een zeer sterke achteruitfunctie, waar geen andere schroef aan kan tippen.

* Beperkte spiebaan diepte

Diameter (inch/mm)	Whisper 5-blads Ø 35-40mm*	Whisper 5-blads Ø 40-45mm*	Whisper 5-blads Ø 45-50mm*	Whisper 5-blads Ø 50-55mm*	Whisper 5-blads Ø 55-60-65mm*	Whisper 5-blads Ø 65-70mm*	Whisper 5-blads Ø 80mm*	Whisper 5-blads Ø 90-100mm*
16"-406	782510116					-		
17"-432	782510117					-		
18"-457	782510118					-		
19"-483	782510119					-		
20"-508	782510120	782511120				-		
21"-533	782510121	782511121				-		
22"-559	782510122	782511122	782512022	782512922		-		
23"-583		782511123	782512023	782512923		-		
24"-610		782511124	782512024	782512924		-		
25"-635			782512025	782512925		-		
26"-660			782512026	782512926		-		
27"-685			782512027	782512927		-		
28"-711				782512928				
28"-32"				782512928/32	782514428/32	-		
33"-35"						P.O.A.	P.O.A.	P.O.A.
36"-39"						P.O.A.	P.O.A.	P.O.A.
40"-44"						P.O.A.	P.O.A.	P.O.A.

Max-Prop onderdelen model classic

Omschrijving	Voor propeller	Vorm	Afmetingen	Art. code
Zinkkap E = 63	2-blads	driehoek	63 mm	90987
Zinkkap E = 63	3-blads	rond	Ø 54 mm	CMMP63RZ
Zinkkap E = 63 old series	3-blads	driehoek	38 x 67 mm	90990
Zinkkap E = 70	3-blads	rond	Ø 50 mm	CMMP70RZ
Zinkkap E = 70 old series	3-blads	driehoek	42 x 73 mm	90970
Zinkkap E = 83	3-blads	rond	Ø 60 mm	CMMP83RZ
Zinkkap E = 83 old series	3-blads	driehoek	46 x 80 mm	90992
Zinkkap E = 100 old series	3-blads	driehoek	53 x 100 mm	90993
Zinkkap E = 125	3-blads	driehoek	81 x 86 mm	MZI125
Zinkkap E = 160	3-blads	driehoek	101 x 112 mm	MZI160
Saildrive ring, 63			20 mm	90999N
Saildrive ring, 70			25 mm	90999

Model Easy en Whisper

Zinkkap ZT78	2-3 blads Easy 78	rond	Ø 47 mm.	ZT78
Zinkkap ZT85	2-3-4 blads Easy 85	rond	Ø 43,3 mm.	ZT85
Zinkkap ZT90	3-4 blads Easy 90	rond	Ø 46,8 mm.	ZT90
Zinkkap ZT99	3-4 blads Easy 99	rond	Ø 50,2 mm.	ZT99
Zinkkap ZT101	3-4 blads Easy 101	rond	Ø 52 mm.	ZT101
Zinkkap ZT111	3-4 blads Easy 111	rond	Ø 57 mm.	ZT111
Zinkkap ZT110/115	3-4 blads Easy 111/115	rond	Ø 56,3	ZT110/115
Zinkkap ZT99	5-blads Whisper 99	rond	Ø 50,2 mm.	ZT99
Zinkkap ZT101	5-blads Whisper 101	rond	Ø 52 mm.	ZT101
Zinkkap ZT111	5-blads Whisper 111	rond	Ø 57 mm.	ZT111
Zinkkap ZT120	5-blads Whisper 120	rond	Ø 61,9 mm.	ZT120
Zinkkap ZT126/127	5-blads Whisper 126/127	rond	Ø 67,1 mm.	ZT126/127
Zinkkap ZT129	5-blads Whisper 129	rond	Ø 69,7 mm.	ZT129
Zinkkap ZT144	5-blads Whisper 144	rond	Ø 79,8 mm.	ZT144
Zinkkap ZT145/148	5-blads Whisper 145/148	rond	Ø 77,9 mm.	ZT145/148
Zinkkap ZT161	5-blads Whisper 161	rond	Ø 89,4 mm.	ZT161
Zinkkap ZT164	5-blads Whisper 161	rond	Ø 91,4 mm.	ZT164
Zinkkap ZT190	5-blads Whisper 190	rond	Ø 100,6 mm.	ZT190

Vetpers	Mvetp
Vet 200cc	90996
Vet 500cc	91104
Set splitpenen (13 stuks)	91110
Smeernippel	90986

Max Prop Schroef Anode Zink

Product	Omschrijving
Z100R3	Max Prop anode zink schroef 3bl Classic 100 •
Z100T3	Max Prop anode zink schroef 3bl Classic 100 ▲
Z101R3	Max Prop anode zink schroef 3-4-5bl Easy / Whisper 101
Z110R3	Max Prop anode zink schroef 3-4-5bl Easy / Whisper 110
Z111R3	Max Prop anode zink schroef 3-4-5bl Easy / Whisper 111
Z120R3	Max Prop anode zink schroef 5 blads Whisper 120
Z125T3	Max Prop anode zink schroef 3bl Classic 125 ▲
Z126R3	Max Prop anode zink schroef Easy 126 / Whisper 127
Z129R3	Max Prop anode zink schroef 5 blads Whisper 129
Z144R3	Max Prop anode zink schroef 5 blads Whisper 144
Z145R3	Max Prop anode zink schroef 5 blads Whisper 145 / 148
Z160T3	Max Prop anode zink schroef 3bl Classic 160 ▲
Z161R3	Max Prop anode zink schroef 5 blads Whisper 161
Z164R3	Max Prop anode zink schroef 5 blads Whisper 164
Z190R3	Max Prop anode zink schroef 5 blads Whisper 190
Z63R2	Max Prop anode zink schroef 2bl Classic 63 ▲
Z63R3	Max Prop anode zink schroef 3bl Classic 63 •
Z63T3	Max Prop anode zink schroef 3bl Classic 63 ▲
Z70R3	Max Prop anode zink schroef 3bl Classic 70 •
Z78R3	Max Prop anode zink schroef 2-3bl Easy 78
Z83R3	Max Prop anode zink schroef 3bl Classic 83 •
Z83T3	Max Prop anode zink schroef 3bl Classic 83 ▲
Z85R3	Max Prop anode zink schroef 2-3-4 blads Easy 85
Z90R3	Max Prop anode zink schroef 3-4bl Easy 90
Z99R3	Max Prop anode zink schroef 3-4-5 blade Easy / Whisper 99
ZSD	MaxProp anode zink schroef saildrive 25mm
ZSDA	MaxProp anode zink schroef saildrive 20mm



Hollex Max Prop

Product	Omschrijving
90970	Hollex anode zink schroef Max Prop ▲ ø70mm
90992	Hollex anode zink schroef Max Prop ▲ ø83mm





MGDuff Schroef Anode Zink

Product	Omschrijving
CMMP63RZ	MgDuff multifit anode zink tbv Max Prop naaf \varnothing 63mm
CMMP70RZ	MgDuff multifit anode zink tbv Max Prop naaf \varnothing 70mm
CMMP83RZ	MgDuff multifit anode zink tbv Max Prop naaf \varnothing 83mm

Stelbouten

Product	Omschrijving
9091020	Max Prop stelbout M10 / 20° tbv spinner E78 / E85 / E90
9091024	Max Prop stelbout M10 / 24° tbv spinner E78 / E85 / E90
9091216	Max Prop stelbout M12 / 16° tbv spinner E99 / E101
9091222	Max Prop stelbout M12 / 22° tbv spinner E99 / E101
9091224	Max Prop stelbout M12 / 24° tbv spinner E99 / E101
9091416	Max Prop stelbout M14 / 16° tbv spinner E111 / E120
9091418	Max Prop stelbout M14 / 18° tbv spinner E111 / E120
9091420	Max Prop stelbout M14 / 20° tbv spinner E111 / E120
9091422	Max Prop stelbout M14 / 22° tbv spinner E111 / E120
9091618	Max Prop stelbout M16 / 18° tbv spinner E129
9091620	Max Prop stelbout M16 / 20° tbv spinner E129
9091622	Max Prop stelbout M16 / 22° tbv spinner E129
9091624	Max Prop stelbout M16 / 24° tbv spinner E129
9092016	Max Prop stelbout M20 / 16° tbv spinner E144 / E161
9092018	Max Prop stelbout M20 / 18° tbv spinner E144 / E161
9092022	Max Prop stelbout M20 / 22° tbv spinner E144 / E161
9092024	Max Prop stelbout M20 / 24° tbv spinner E144 / E161
9092416	Max Prop stelbout M24 / 16° tbv spinner E164 / E190
9092418	Max Prop stelbout M24 / 18° tbv spinner E164 / E190
9092420	Max Prop stelbout M24 / 20° tbv spinner E164 / E190
9092424	Max Prop stelbout M24 / 24° tbv spinner E164 / E190
9092716	Max Prop stelbout M27 / 16° tbv spinner E220
9092718	Max Prop stelbout M27 / 18° tbv spinner E220
9092722	Max Prop stelbout M27 / 22° tbv spinner E220
9092724	Max Prop stelbout M27 / 24° tbv spinner E220

VAANSTANDSCHROEVEN / ONDERDELEN MAXPROP

Product	Omschrijving
90980	Max Prop security pins E=63 / 70 (set)
90981	Max Prop Overhaalset tbv Max Prop ø63 2 blads
90982	Max Prop Overhaalset tbv Max Prop ø70 2 blads
90983	Max Prop Overhaalset tbv Max Prop ø70 3 blads
90984	Max Prop Overhaalset tbv Max Prop ø83 3 blads
90989	Max Prop Smeernippel met 2 pluggen
90996	# Vet inhoud 200cc tbv MP/VP
91104	# Vet inhoud 500cc tbv MP/VP





Hollex Propeller Trekker

Materiaal

Staal

Product

Omschrijving

952500	Hollex propellertrekker as \varnothing 25mm
953000	Hollex propellertrekker as \varnothing 30mm
953500	Hollex propellertrekker as \varnothing 35mm
954000	Hollex propellertrekker as \varnothing 40mm
954500	Hollex propellertrekker as \varnothing 45mm
955000	Hollex propellertrekker as \varnothing 50mm
956000	Hollex propellertrekker as \varnothing 60mm



Om minder weerstand van de schroef tijdens het zeilen te ondervinden, wordt de klapschroef vooral bij toerzeilschepen toegepast. Een klapschroef wordt door de middelpuntvliedende kracht automatisch geopend. De bladen, die synchroon openen, worden opgevangen door sterke polyurethaan schokdempers. Tijdens het zeilen, met een uitgeschakelde motor, zorgt de waterdruk ervoor dat de bladen zich sluiten en de klapschroef een minimale waterweerstand heeft.

Waarom Flexofold?

De Flexofold klapschroef onderscheidt zich van andere merken door de uitstekende eigenschappen in voortstuwing , achteruitwerking, duurzaamheid en betrouwbaarheid. Een Flexofold klapschroef is gemaakt van Ni.Br.AL. waardoor corrosieproblemen en aangroei geminimaliseerd worden. Daarnaast is de klapschroef voorzien van een gepatenteerde dubbele vertanding. Deze zorgt ervoor dat de bladen gelijkmatig in- en uitklappen en er een betere krachtverdeling is. In combinatie met het beperkte aantal onderdelen waaruit deze klapschroef bestaat resulteert dit in een lange levensduur met minimale slijtage. De klapschroeven zijn leverbaar met 2 of 3 bladen.

De standaarduitvoeringen zijn als volgt:

Standaard asgat	Conus	Spiebaan	Dopmoer
25 x 19 x 60 mm	1 : 10	6 x 3 mm	M16 x 1,5
30 x 22 x 80 mm	1 : 10	8 x 4 mm	M18 x 1,5

Voor niet standaard asgatmaten kan een meerprijs gelden.

De afmetingen zijn volgens de Euro-standaarden ISO/DIN 4566. Toleranties ISO 484/2, klasse 2 standaard.

Saildrive naven zijn beschikbaar voor 2-blad en 3-blad passend op Yanmar, Volvo Penta, Vetus en Bukh. Afwijkende naaftypes, op aanvraag .

Voor de 2- en 3-blads Flexofold klapschroeven zijn anodes van zink en aluminium leverbaar die elektrolytische bescherming bieden. Een Flexofold klapschroef wordt compleet met gereedschap, loctite en instructievoorschriften geleverd. Past zonder aanpassingen op een bestaande as of saildrive.



Flexofold type FP-2B en FP-3B voor schroefas + saildrive

De twee-blads schroeven zijn verkrijgbaar met een diameter van 12" t/m 18".

De drie-blads klapschroeven zijn verkrijgbaar met een diameter van 14" t/m 22".

Voor niet-standaard asgaten geldt een meerprijs.

Diameter (inch/mm)	Spoed	Art. nummer	Omschrijving
12"-305	7" t/m 10" RH	SP786025060	Flex-O-Fold Naaf FP-2B ø25x60 1:10
13"-330	8" t/m 11" RH/LH	SP786030080	Flex-O-Fold Naaf FP-2B ø30x80 1:10
14"-356	9" t/m 12" RH/LH	SP786000000	Flex-O-Fold Naaf Saildrive FP-2B Volvo/Yanmar/Bukh
15"-381	9" t/m 13" RH/LH		
16"-406	10" t/m 14" RH/LH	SP789025060	Flex-O-Fold Naaf FP-3B ø25x60 1:10
17"-432	11" t/m 15" RH/LH	SP789030080	Flex-O-Fold Naaf FP-3B ø30x80 1:10
18"-457	12" t/m 16" RH/LH	SP789035065	Flex-O-Fold Naaf FP-3B ø35x65 spiebaan 8x4
20"-508	14" t/m 17" RH/LH	SP789000000	Flex-O-Fold Naaf FP-3B Saildrive Volvo/Yanmar/Bukh
22"-559	13" t/m 18" RH/LH		

*De standaard klapschroeven bestaan uit 2 artikelen, de naaf en de bladenset.
Voorbeeld: 15" x 10" RH 2-blad, bladenset is SP781510.

Flexofold Saildrive composiet

Beschikbare uitvoeringen; Ø 15" tot Ø 18" LH 2-blad met een grote range spoedhoeken.

Met dit nieuwe materiaal is de saildrive naaf immuun voor eventuele problemen elektrolyse. De anodes, zink of aluminium, zijn op de bladen gemonteerd.

Diameter	Spoed	Omschrijving
15 - 381 inch - mm	9" t/m 13" LH	Flexofold Propeller Composiet SD2C 15LC / 9"-13"
16 - 406 inch - mm	10" t/m 14" LH	Flexofold Propeller Composiet SD2C 16LC / 10"-14"
17 - 432 inch - mm	11" t/m 15" LH	Flexofold Propeller Composiet SD2C 17LC / 11"-15"
18 - 457 inch - mm	12" t/m 16" LH	Flexofold Propeller Composiet SD2C 18LC / 12"-16"
Zink Anodes op bladenset	SD2C-ANODE-1518LC	Flexofold Anode (2) tbv SD2C 15LC t/m 18LC
Alu Anodes op bladenset	SD2C-ANODE-1518LC Alu	Flexofold Anode (2) tbv SD2C 15LC t/m 18LC Alu

*Flexofold Saildrive en 4-blad Flexofold klapschroeven op aanvraag.

Flexofold onderdelen

Art.code	Omschrijving	Geschikt voor
786001	Zinkanode 2-blad saildrive	Flex-O-Fold Disk Anodeset ø 32 mm / set van 2
786001.alu	Alu. anode 2-blad saildrive	Flex-O-Fold Disk Anodeset ø 32 mm / set van 2 Alu
786000	Zinkanode 3-blad	Anode zink tbv 3 bl. Flex-O-Fold nieuw model
786000.alu	Alu. anode 3-blad	Anode zink tbv 3 bl. Flex-O-Fold nieuw model Alu
786000.01	Verloop plaat exc. Anode	Anode plaatje voor oud model bladenset

Hollex Anode tbv Flexofold

Product	Omschrijving
786000	Hollex anode zink schroef 3 blads Flexofold



Flexofold onderdelen

Product	Omschrijving
786001	Flexofold disk anodeset tbv Flexofold SD ø32mm/set van 2
SP789000000	Flexofold naaf FP-3B Saildrive Volvo/Yanmar/Bukh
SP789000100	Flexofold naaf FP-3B Saildrive Lombardini
SP789025060	Flexofold naaf FP-3B ø25x60 1:10
SP789030080	Flexofold naaf FP-3B ø30x80 1:10
SP789035090	Flexofold naaf FP-3B ø35x90



Exalto biedt een compleet assortiment schroefassen in diverse modellen. We leveren alle modellen in metrische maten in staal C45 en RVS 1.4462. De standaard modellen zijn ook leverbaar in inch-maten uitgevoerd in RVS 316.

De schroefassen worden volledig in eigen huis bewerkt met een h9 tolerantie en gericht met een rechttheid van 0,05 mm/m.

Het fabriceren volgens aangeleverde schroefassen doen wij op basis van nacalculatie. We kunnen assen van \varnothing 25 mm tot \varnothing 300 mm maken en met een maximum lengte van 11,5 meter. Uiteraard kunnen we ook leveren onder keur van diverse keuringsinstanties zoals LR, BV, ABS, DNV, GL, etc. Neemt u dan voor prijzen en levertijden contact op met onze afdeling Verkoop Propulsie.

10-serie



Type 11

Type 12

20-serie



Type 21

Type 22

Type 23

Type 24

30-serie

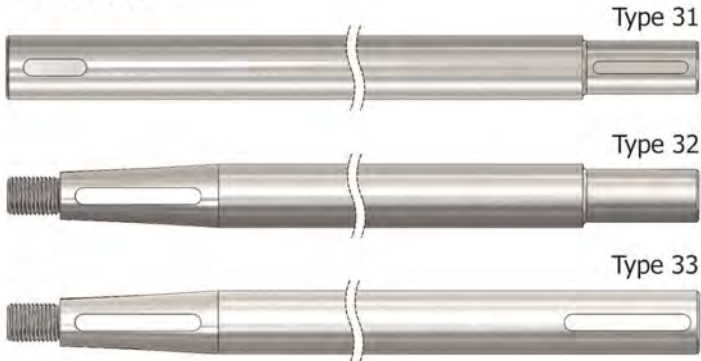

Type 31

Type 32

Type 33

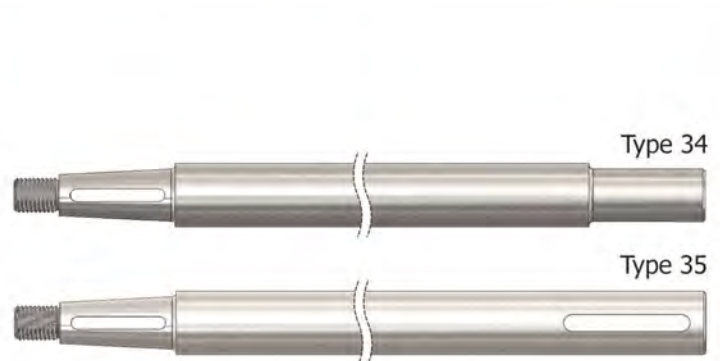

Type 34

Type 35

40-serie



Type 41

Type 42

Type 43

Type 44

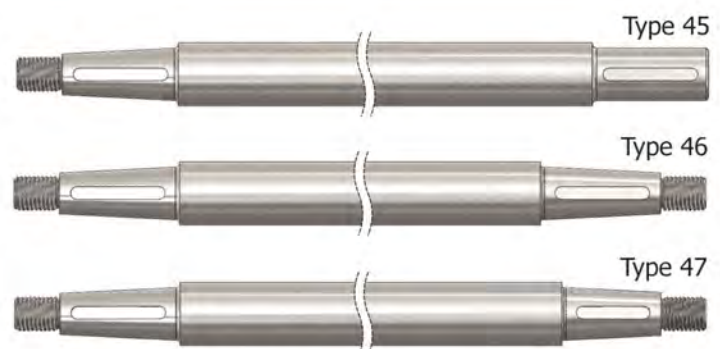

Type 45

Type 46

Type 47

50-serie op aanvraag



Type 51

Schroefas model 23, Ø 25 mm

Schroefas van RVS duplex 1.4462, gericht, conus $\varnothing 25 \times \varnothing 19.5 \times L 55$ mm (1:10), incl. RVS spie 6 mm, en schroefdraad M16x1.5 over lengte 20 mm.

Product	Omschrijving
23446202515060	Exalto schroefas 23-rvs- $\varnothing 25 \times 1500$ -conus 55-incl. spie
23446202520060	Exalto schroefas 23-rvs- $\varnothing 25 \times 2000$ -conus 55-incl. spie
23446202525060	Exalto schroefas 23-rvs- $\varnothing 25 \times 2500$ -conus 55-incl. spie
23446202530060	Exalto schroefas 23-rvs- $\varnothing 25 \times 3000$ -conus 55-incl. spie



Schroefas model 23, Ø 30 mm

Schroefas van RVS duplex 1.4462, gericht, conus $\varnothing 30 \times \varnothing 22.5 \times L 75$ mm (1:10), incl. RVS spie 8 mm, en schroefdraad M18x1.5 over lengte 25 mm.

Product	Omschrijving
23446203015080	Exalto schroefas 23-rvs- $\varnothing 30 \times 1500$ -conus 75-incl. spie
23446203020080	Exalto schroefas 23-rvs- $\varnothing 30 \times 2000$ -conus 75-incl. spie
23446203025080	Exalto schroefas 23-rvs- $\varnothing 30 \times 2500$ -conus 75-incl. spie
23446203030080	Exalto schroefas 23-rvs- $\varnothing 30 \times 3000$ -conus 75-incl. spie



Schroefas model 23, Ø 35 mm

Schroefas van RVS duplex 1.4462, gericht, conus $\varnothing 35 \times \varnothing 26.5 \times L 85$ mm (1:10), incl. RVS spie 10 mm, en schroefdraad M20x1.5 over lengte 25 mm.

Product	Omschrijving
23446203515090	Exalto schroefas 23-rvs- $\varnothing 35 \times 1500$ -conus 85-incl. spie
23446203520090	Exalto schroefas 23-rvs- $\varnothing 35 \times 2000$ -conus 85-incl. spie
23446203525090	Exalto schroefas 23-rvs- $\varnothing 35 \times 2500$ -conus 85-incl. spie
23446203530090	Exalto schroefas 23-rvs- $\varnothing 35 \times 3000$ -conus 85-incl. spie



Schroefas model 23, Ø 40 mm

De assen $\varnothing 40$ mm zijn leverbaar met twee varianten conus : kort (art. -100) en lang (art. -120).

Schroefas van RVS duplex 1.4462, gericht

- Korte conus variant : conus $\varnothing 40 \times \varnothing 30.5 \times L 95$ mm (1:10), incl. RVS spie 12 mm, en schroefdraad M22x1.5 over lengte 25 mm.

- Lange conus variant : conus $\varnothing 40 \times \varnothing 28.8 \times L 112$ mm (1:10), incl. RVS spie 12 mm, en schroefdraad M22x1.5 over lengte 30 mm.

Product	Omschrijving
23446204015100	Exalto schroefas 23-rvs- $\varnothing 40 \times 1500$ -conus 95-incl. spie
23446204020100	Exalto schroefas 23-rvs- $\varnothing 40 \times 2000$ -conus 95-incl. spie
23446204020120	Exalto schroefas 23-rvs- $\varnothing 40 \times 2000$ -conus 112-incl. spie
23446204030100	Exalto schroefas 23-rvs- $\varnothing 40 \times 3000$ -conus 95-incl. spie
23446204030120	Exalto schroefas 23-rvs- $\varnothing 40 \times 3000$ -conus 112-incl. spie





Schroefas model 23, Ø 45 mm

Schroefas van RVS duplex 1.4462, gericht, conus $\varnothing 45 \times \varnothing 33.8 \times L 112$ mm (1:10), incl. RVS spie 14 mm, en schroefdraad M24x2 over lengte 35 mm.

Product	Omschrijving
23446204530120	Exalto schroefas 23-rvs- $\varnothing 45 \times 3000$ -conus 112-incl. spie

Hollex dopmoeren met anode

Deze zeewaterbestendige, messing dopmoeren zijn voorzien van een verwisselbare zinkanode. Ze passen op nagenoeg alle assen op de markt. De dopmoeren worden geleverd inclusief rvs 316 borgring.

Product	D mm	L mm	M
OES-25-16P1.5	37	58	M16 x 1,5
OES-25-18P1.5	37	58	M18 x 1,5
OES-25-20P1.5	37	58	M20 x 1,5
OES-30-18P1.5	45	75	M18 x 1,5
OES-30-20P1.5	45	75	M20 x 1,5
OES-35-20P1.5	50	87	M20 x 1,5
OES-35-24P2.0	50	87	M24 x 2,0
OES-40-22P1.5	55	94	M22 x 1,5
OES-40-24P1.5	55	94	M24 x 1,5
OES-40-24P2.0	55	94	M24 x 2,0
OES-45-27P2.0	65	105	M27 x 2,0
OES-45-33P2.0	65	105	M33 x 2,0
OES-50-27P2.0	76	113	M27 x 2,0
OES-50-36P3.0	76	113	M36 x 3,0
OES-55-40P3.0	81	121	M40 x 3,0
OES-60-34P2.0	89	140	M34 x 2,0
OES-60-42P3.0	89	140	M42 x 3,0
OES-60-45P3.0	89	140	M45 x 3,0

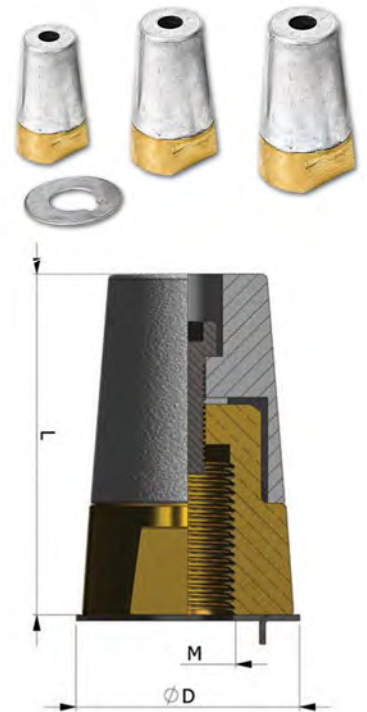

Vervangingsanoden

Vervangingsanode in zink voor dopmoeren type OES. De anode heeft ter borging een binnenzeskant en wordt gemonteerd met een inbusbout.

Product	Omschrijving
ZN25	Hollex TOR anode zink tbv dopmoer ø25mm
ZN30	Hollex TOR anode zink tbv dopmoer ø30mm
ZN35	Hollex TOR anode zink tbv dopmoer ø35mm
ZN40	Hollex TOR anode zink tbv dopmoer ø40mm
ZN45	Hollex TOR anode zink tbv dopmoer ø45mm
ZN50	Hollex TOR anode zink tbv dopmoer ø50mm
ZN55	Hollex TOR anode zink tbv dopmoer ø55mm
ZN60	Hollex TOR anode zink tbv dopmoer ø60mm



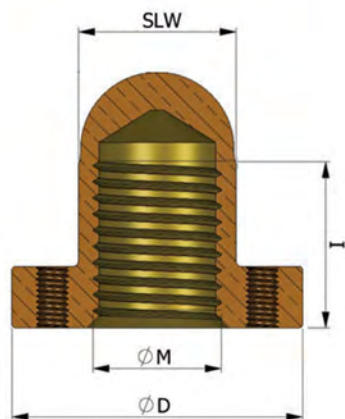

DOPMOEREN BRONS

Prijzen van dopmoeren groter dan M42 zijn op aanvraag.
Dg= gebruikelijke asdiameter.

Product	As Ø (mm)	Ø min max. (mm)	M	Sleutelwijdte (mm)
66211	20	29 - 30	M14 x 1,5	18
66221	25	34 - 36	M16 x 1,5	20
66233	30	44 - 48	M18 x 1,5	27
66238	35	47 - 55	M20 x 1,5	30
66243	40	57 - 65	M22 x 1,5	36
66248	45	62 - 80	M24 x 2,0	41
66253	50	73 - 93	M27 x 2,0	46
66263	55	80 - 110	M30 x 2,0	50
66283	60	98 - 122	M36 x 2,0	60
66293	70	108 - 135	M42 x 2,0	70
66313	80	126 - 150	M48 x 3,0	80

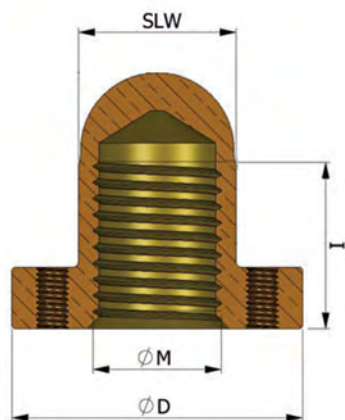

DOPMOEREN NI.AL.BR.

Prijzen van dopmoeren groter dan M42 zijn op aanvraag.
Dg= gebruikelijke asdiameter.

Product	As Ø (mm)	Ø min max. (mm)	M	Sleutelwijdte (mm)
66221.NAB	25	34 - 36	M16 x 1,5	20
66233.NAB	30	44 - 48	M18 x 1,5	27
66238.NAB	35	47 - 55	M20 x 1,5	30
66243.NAB	40	57 - 65	M22 x 1,5	36
66248.NAB	45	62 - 80	M24 x 2,0	41
66253.NAB	50	73 - 93	M27 x 2,0	46

Flensmoeren

Product	M	Sleutelwijdte (mm)
66810	M20 x 1,5	27
66815	M22 x 1,5	30
66820	M24 x 2,0	36
66830	M27 x 2,0	41
66841	M30 x 2,0	46
66851	M36 x 2,0	50
66861	M42 x 2,0	60
66866	M48 x 3,0	70
66871	M56 x 3,0	80
66881	M64 x 4,0	90
66891	M72 x 4,0	105
66901	M80 x 4,0	120

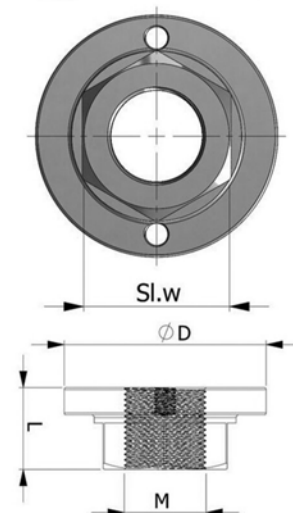

TOR borgringen RVS

Product	Omschrijving
RONDE-25	TOR Marine borgring tbv as ø25mm
RONDE-30	TOR Marine borgring tbv as ø30mm
RONDE-35	TOR Marine borgring tbv as ø35mm
RONDE-40	TOR Marine borgring tbv as ø40mm
RONDE-45	TOR Marine borgring tbv as ø45mm
RONDE-50	TOR Marine borgring tbv as ø50mm
RONDE-55	TOR Marine borgring tbv as ø55mm
RONDE-60	TOR Marine borgring tbv as ø60mm



Spieën RVS316

Hollex spieën zijn voorzien van een bedraad gat, zodat de spie eenvoudig verwijderd kan worden. De draadmaat is in de tabel aangegeven in de kolom M.

Product	B mm	H mm	L mm	M	R
63010	6	6	45	M4	1/2 B mm
63011	6	6	50	M4	1/2 B mm
63031	8	7	60	M6	1/2 B mm
63042	10	8	75	M6	1/2 B mm
63043	10	8	70	M6	1/2 B mm
63045	10	8	90	M6	1/2 B mm
63071	12	8	80	M6	1/2 B mm
63081	12	8	100	M6	1/2 B mm
63095	14	9	90	M6	1/2 B mm
63100	14	9	100	M6	1/2 B mm
63105	14	9	120	M6	1/2 B mm
63124	16	10	140	M6	1/2 B mm
63130	18	11	125	M6	1/2 B mm
63136	18	11	160	M6	1/2 B mm
63142	20	12	150	M6	1/2 B mm
63148	20	12	180	M6	1/2 B mm
63154	22	14	200	M6	1/2 B mm
63160	25	14	180	M10	1/2 B mm

Verloop Spieën RVS316

Hollex spieën zijn voorzien van een bedraad gat, zodat de spie eenvoudig verwijderd kan worden. De draadmaat is in de tabel aangegeven in de kolom M.

Product	B1 mm	B2 mm	H mm	H1 mm	H2 mm	L mm	M
63001	8	6	7	3,6	3,4	55	M5
63002	10	8	8	4,2	3,8	90	M6
63003	12	10	8	4,5	3,5	100	M6

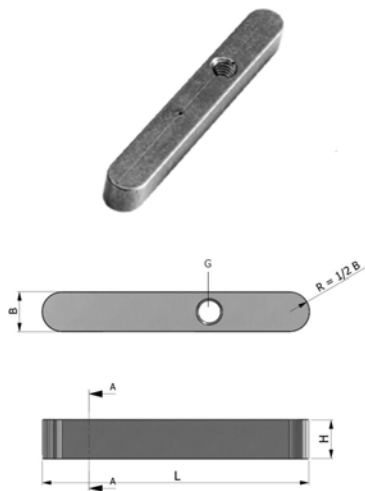

Trossensnijder AM5

De trossensnijder beschermt uw sloopschroef tegen trossen, plastic, netten en waterplanten. De stripper bestaat uit een vast snijmes en een ronddraaiend mes. Waar deze in elkaar grijpen, wordt de rommel uit het water tot kleine stukjes gehakt. De messen van de trossensnijder snijden zowel rechts- als linksom. Voor een goede balans moet u rekening houden met het aantal bladen van uw schroef en het aantal messen van de snijder:

Stripper met 2 messen: geschikt voor 2- of 4-blads schroeven

Stripper met 3 messen: geschikt voor 3- of 5-blads schroeven

Stripper met 4 messen: geschikt voor 4-blads schroeven

Alle afmetingen in mm.

Let op: Ook in inchmaten verkrijgbaar. Afmetingen en levertijden zijn dan op aanvraag.



Materiaal RVS 1.4462 (Duplex)

Product diameter (mm) 100

Product	Omschrijving
2052020	As ø20mm 2 messen
2052022	As ø22mm 2 messen
2052025	As ø25mm 2 messen
2052034	As ø3/4" 2 messen
2052078	As ø7/8" 2 messen
2052100	As ø1" 2 messen

Trossensnijder AM10

Materiaal RVS 1.4462 (Duplex)

Product diameter (mm) 120

Product	Omschrijving
2102025	As ø25mm 2 messen
2102030	As ø30mm 2 messen
2102035	As ø35mm 2 messen
2102100	As ø1" 2 messen
2102112	As ø1½" 2 messen
2102114	As ø1¼" 2 messen
2103025	As ø25mm 3 messen
2103030	As ø30mm 3 messen
2103035	As ø35mm 3 messen
2103100	As ø1" 3 messen
2103112	As ø1½" 3 messen
2103114	As ø1¼" 3 messen





Trossensnijder AM15

Materiaal RVS 1.4462 (Duplex)

Product diameter (mm) 150

Product	Omschrijving
2152040	As ø40mm 2 messen
2152045	As ø45mm 2 messen
2152050	As ø50mm 2 messen
2152112	As ø1½" 2 messen
2152134	As ø1¾" 2 messen
2152200	As ø2" 2 messen
2153040	As ø40mm 3 messen
2153045	As ø45mm 3 messen
2153050	As ø50mm 3 messen
2153112	As ø1½" 3 messen
2153134	As ø1¾" 3 messen
2153200	As ø2" 3 messen



Trossensnijder AM20

Materiaal RVS 1.4462 (Duplex)

Product diameter (mm) 180

Product	Omschrijving
2203050	As ø50mm 3 messen
2203060	As ø60mm 3 messen
2203070	As ø70mm 3 messen
2203200	As ø2" 3 messen
2203214	As ø2¼" 3 messen
2203234	As ø2¾" 3 messen
2204050	As ø50mm 4 messen
2204060	As ø60mm 4 messen
2204070	As ø70mm 4 messen
2204200	As ø2" 4 messen
2204214	As ø2¼" 4 messen
2204234	As ø2¾" 4 messen

Trossensnijder AM30

Materiaal RVS 1.4462 (Duplex)

Product diameter (mm) 280

Product	Omschrijving
2303080	As ø80mm 3 messen
2303090	As ø90mm 3 messen
2303234	As ø2¾" 3 messen
2303300	As ø3" 3 messen
2303312	As ø3½" 3 messen
2303400	As ø4" 3 messen
2304080	As ø80mm 4 messen
2304090	As ø90mm 4 messen
2304100	As ø100mm 4 messen
2304234	As ø2¾" 4 messen
2304300	As ø3" 4 messen
2304312	As ø3½" 4 messen
2304400	As ø4" 4 messen



TOR Marine trossensnijder (mm)

Materiaal RVS 316

Product	Omschrijving
5225080T	TOR Marine trossensnijder deelbaar ø80mm/as ø25mm
5230080T	TOR Marine trossensnijder deelbaar ø80mm/as ø30mm
5235100T	TOR Marine trossensnijder deelbaar ø100mm/as ø35mm
5240100T	TOR Marine trossensnijder deelbaar ø100mm/as ø40mm
5245120T	TOR Marine trossensnijder deelbaar ø120mm/as ø45mm
5250120T	TOR Marine trossensnijder deelbaar ø120mm/as ø50mm
5255150T	TOR Marine trossensnijder deelbaar ø150mm/as ø55mm
5260150T	TOR Marine trossensnijder deelbaar ø150mm/as ø60mm



TOR Marine trossensnijder (inch)

Materiaal RVS 316

Product	Omschrijving
5225480T	TOR Marine trossensnijder deelbaar ø80mm/as ø1"
5231780T	TOR Marine trossensnijder deelbaar ø80mm/as ø1 1/4"
5238100T	TOR Marine trossensnijder deelbaar ø100mm/as ø1 1/2"
5244120T	TOR Marine trossensnijder deelbaar ø120mm/as ø1 3/4"
5251120T	TOR Marine trossensnijder deelbaar ø120mm/as ø2"
5257150T	TOR Marine trossensnijder deelbaar ø150mm/as ø2 1/4"
5263150T	TOR Marine trossensnijder deelbaar ø150mm/as ø2 1/2"





Onderdelen Trossensnijders

De service pack bestaat uit lagerringen, clipset, bouten en moeren.

Product	Omschrijving
705005	Ambassador Marine Ltd. service pack tbv trossensnijder AM5
705010	Ambassador Marine Ltd. service pack tbv trossensnijder AM10
70501020	Ambassador Marine Ltd. lagerringen (2) tbv trossensnijder AM20
705015	Ambassador Marine Ltd. service pack tbv trossensnijder AM15
705020	Ambassador Marine Ltd. service pack tbv trossensnijder AM20
7051005	Ambassador Marine Ltd. lagerringen (2) tbv trossensnijder AM5
7051010	Ambassador Marine Ltd. lagerringen (2) tbv trossensnijder AM10
7051012	Ambassador Marine Ltd. striker plate tbv AM5/AM10
7051015	Ambassador Marine Ltd. lagerringen (2) tbv trossensnijder AM15
7051020	Ambassador Marine Ltd. clip tbv trossensnijder (set)
7051030	Ambassador Marine Ltd. lagerringen (2) tbv trossensnijder AM30

Uithouder Type VTR

Deze uithouders zijn van brons. Elke uithouder wordt compleet geleverd met een watergesmeerd lager. Het grote voordeel van deze uithouders is dat ze in elke gewenste hoek en op elke gewenste hoogte gemonteerd kunnen worden. Zo wordt de beste accuratesse bij de plaatsing bereikt. Alle afmetingen in mm.

Product	AØ mm	BØ mm	G mm	H mm	L mm
VTR-25	25	38,1	220	400	102
VTR-30	30	44,45	220	400	127
VTR-35	35	47,62	260	450	140
VTR-40	40	53,97	280	450	165
VTR-45	45	60,32	330	550	
VTR-50	50	66,67	350	550	203

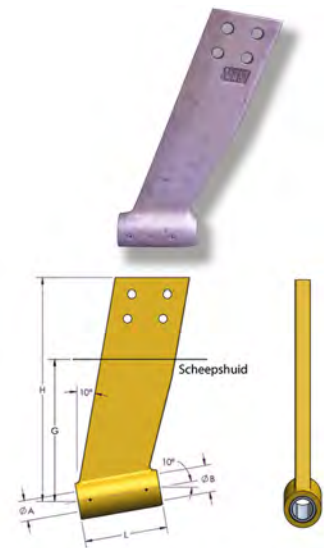

Exalto is een ervaren producent van schroefaskokers. Het voordeel hiervan is dat het traject van ontwikkeling tot productie in eigen huis plaatsvindt. Zo hebben we zelf toezicht op de kwaliteit en op de levertijden. We hebben bewezen een betrouwbare en innovatieve toeleverancier te zijn voor de jachtbouw en scheepvaart. Exalto voortstuwingsinstallaties worden volledig in eigen huis ontworpen, getekend en geproduceerd. Ons uitgebreide assortiment schroefaskokers bestaat uit zowel standaard als customized (maatwerk) kokers.

Er is keuze uit water-, vet- of oliesmering. Afhankelijk van uw toepassing leveren wij kokers die in te lassen, in te lamineren of in te klemmen zijn. Voor schepen onder keur (Lloyd's, BV, DNV en ABS) leveren wij ook kokers volgens het procédé van ingieten of kotten.

Exalto schroefaskokers zijn gemaakt van uitsluitend hoogwaardige materialen (staal, RVS, brons, GRP en aluminium), zodat u verzekerd bent van een goede kwaliteit. Omdat we alles in eigen huis maken, kunnen onze specialisten al bij het ontwerp rekening houden met de volgende facetten:

- Calculatie propeller
- Hoek van de aslijn
- Gewenste smering: water, vet of olie
- Materiaal schip en gewenste montagewijze
- Calculatie asdiameter en conussterkte
- Calculatie minimale en maximale lagerafstanden
- Schroefasafdichting
- Selectie koppeling

Lagerafstand

Een goede verdeling van de lagerposities en uitlijning minimaliseert trillingen, resonantie en verlengt de levensduur. De juiste lagerafstanden verhogen niet alleen uw comfort maar het komt de bedrijfszekerheid van de gehele installatie ten goede! Bij het ontwerp van uw installatie zijn deze maten dan ook altijd het uitgangspunt. Als theorie en praktijk toch niet goed samengaan, dan

nemen wij altijd contact met u op en gaan we op zoek naar de beste oplossing.

Een voorbeeld

Voor de hieronder geschetste schroefasinstallatie berekenen we de lagerafstanden. De minimale lagerafstand noemen we X en de maximale lagerafstand noemen we Y. De getekende lagerafstanden (afstand achterlager-voorlager en voorlager-stuwdrukruktlager) liggen tussen X en Y in. De installatie voldoet daarmee aan de gestelde eisen.

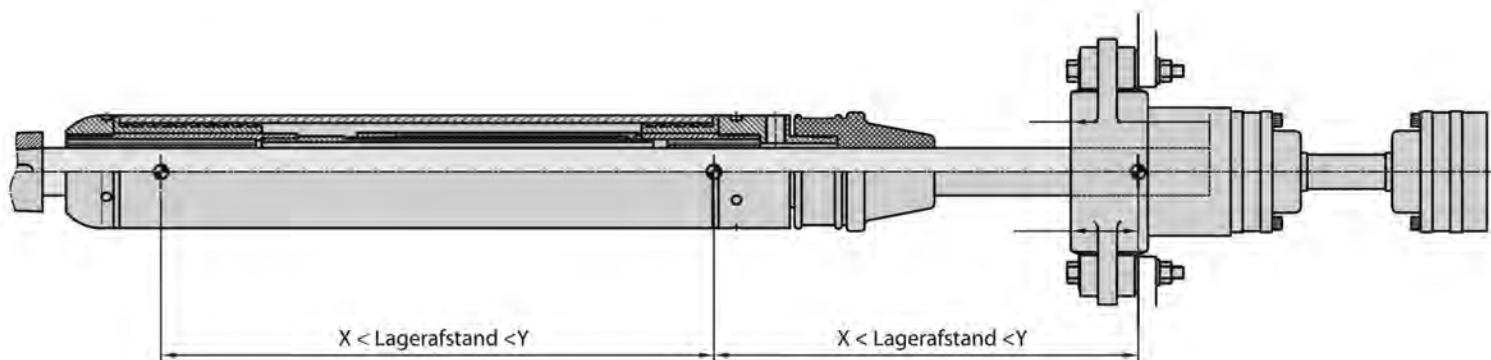

Aanvraagformulier

Uw offerte-aanvraag zien wij uiteraard graag tegemoet. U kunt hiervoor een speciaal aanvraagformulier downloaden op onze site www.exalto.com. Neem voor meer informatie contact op met onze afdeling verkoop Propulsion.

Exalto in te lamineren schroefas kokers

Product	Omschrijving
1825101	Exalto GRP schroefaskoker L=1200mm met rubber lager as \varnothing 25mm
1830101	Exalto GRP schroefaskoker L=1200mm met rubber lager as \varnothing 30mm
1835101	Exalto GRP schroefaskoker L=1200mm met rubber lager as \varnothing 35mm
1840101	Exalto GRP schroefaskoker L=1200mm met rubber lager as \varnothing 40mm
1845101	Exalto GRP schroefaskoker L=1200mm met rubber lager as \varnothing 45mm
1850101	Exalto GRP schroefaskoker L=1200mm met rubber lager as \varnothing 50mm

**Schroefas koker TOR**

Product	Omschrijving
TA25.1000	TOR Marine schroefaskoker messing \varnothing 39x \varnothing 32x1000mm tbv as \varnothing 25
TA25.1500	TOR Marine schroefaskoker messing \varnothing 39x \varnothing 32x1500mm tbv as \varnothing 25
TA25-30.1000	TOR Marine schroefaskoker messing \varnothing 50x \varnothing 40x1000mm
TA25-30.1250	TOR Marine schroefaskoker messing \varnothing 50x \varnothing 40x1250mm
TA25-30.3000	TOR Marine schroefaskoker messing \varnothing 50x \varnothing 40x3000mm
TA30.1250	TOR Marine schroefaskoker messing \varnothing 45x \varnothing 38x1250mm tbv as \varnothing 30
TA30.1500	TOR Marine schroefaskoker messing \varnothing 45x \varnothing 38x1500mm tbv as \varnothing 30
TA30.1750	TOR Marine schroefaskoker messing \varnothing 45x \varnothing 38x1750mm tbv as \varnothing 30
TA40.2000	TOR Marine schroefaskoker messing \varnothing 54x \varnothing 48x2000mm tbv as \varnothing 40
TA45.2000	TOR Marine schroefaskoker messing \varnothing 61x \varnothing 53x2000mm tbv as \varnothing 45
TA50.2000	TOR Marine schroefaskoker messing \varnothing 67x \varnothing 59x2000mm tbv as \varnothing 50





Michigan watergesmeerde lagers mm/mm/mm

Product	Omschrijving
AMB022	Michigan AquaLube rubber lager messing 22x35x88mm
AMB025	Michigan AquaLube rubber lager messing 25x40x100mm
AMB025A	Michigan AquaLube rubber lager messing 25x35x100mm
AMB025H	Michigan AquaLube rubber lager messing 25x40x48mm
AMB030	Michigan AquaLube rubber lager messing 30x45x120mm
AMB030A	Michigan AquaLube rubber lager messing 30x40x120mm
AMB030AH	Michigan AquaLube rubber lager messing 30x40x58mm
AMB035	Michigan AquaLube rubber lager messing 35x50x140mm
AMB035H	Michigan AquaLube rubber lager messing 35x50x68mm
AMB038	Michigan AquaLube rubber lager messing 38x55x152mm
AMB040	Michigan AquaLube rubber lager messing 40x55x160mm
AMB040A	Michigan AquaLube rubber lager messing 40x50x160mm
AMB040AH	Michigan AquaLube rubber lager messing 40x50x78mm
AMB040B	Michigan AquaLube rubber lager messing 40x56x160mm
AMB040H	Michigan AquaLube rubber lager messing 40x55x78mm
AMB045	Michigan AquaLube rubber lager messing 45x65x180mm
AMB045H	Michigan AquaLube rubber lager messing 45x65x88mm
AMB050	Michigan AquaLube rubber lager messing 50x70x200mm
AMB050A	Michigan AquaLube rubber lager messing 50x75x200mm
AMB050B	Michigan AquaLube rubber lager messing 50x65x200mm
AMB050BH	Michigan AquaLube rubber lager messing 50x65x98mm
AMB050C	Michigan AquaLube rubber lager messing 50x66x200mm
AMB055	Michigan AquaLube rubber lager messing 55x75x220mm
AMB060	Michigan AquaLube rubber lager messing 60x80x240mm
AMB060B	Michigan AquaLube rubber lager messing 60x85x240mm
AMB065	Michigan AquaLube rubber lager messing 65x85x260mm
AMB070	Michigan AquaLube rubber lager messing 70x90x280mm
AMB075	Michigan AquaLube rubber lager messing 75x95x300mm
AMB080	Michigan AquaLube rubber lager messing 80x100x320mm
AMB085	Michigan AquaLube rubber lager messing 85x105x340mm
AMB090	Michigan AquaLube rubber lager messing 90x110x360mm
AMB090C	Michigan AquaLube rubber lager messing 90x115x360mm
AMB095	Michigan AquaLube rubber lager messing 95x115x380mm
AMB100	Michigan AquaLube rubber lager messing 100x125x400mm
AMB110	Michigan AquaLube rubber lager messing 110x135x440mm



Michigan Watergesmeerde Lagers Inch/Inch rubber messing

Product	Omschrijving
AIB075	Michigan AquaLube rubber lager messing 3/4"x1 1/4"x3"
AIB100	Michigan AquaLube rubber lager messing 1"x1 1/2"x4"
AIB100A	Michigan AquaLube rubber lager messing 1"x1 1/4"x4"
AIB100B	Michigan AquaLube rubber lager messing 1"x1 3/8"x4"
AIB112	Michigan AquaLube rubber lager messing 1 1/8"x1 5/8"x4 1/2"
AIB125	Michigan AquaLube rubber lager messing 1 1/4"x1 3/4"x5"
AIB125B	Michigan AquaLube rubber lager messing 1 1/4"x 2"x 5"
AIB125D	Michigan AquaLube rubber lager messing 1 1/4"x1 1/2"x5"
AIB137	Michigan AquaLube rubber lager messing 1 3/8"x1 7/8"x5 1/2"
AIB150	Michigan AquaLube rubber lager messing 1 1/8"x1 5/8"x4 1/2"
AIB150A	Michigan AquaLube rubber lager messing 1 1/2"x2 3/8"x6"
AIB175A	Michigan AquaLube rubber lager messing 1 3/4"x2 5/8"x7"
AIB200	Michigan AquaLube rubber lager messing 2"x2 5/8"x8"
AIB200B	Michigan AquaLube rubber lager messing 2"x3"x8"
AIB225	Michigan AquaLube rubber lager messing 2 1/4"x3"x9"
AIB250A	Michigan AquaLube rubber lager messing 2 1/2"x3"x10"
AIB250C	Michigan AquaLube rubber lager messing 2 1/2"x3 3/8"x10"
AIB275	Michigan AquaLube rubber lager messing 2 3/4"x3 1/2"x11"
AIB300	Michigan AquaLube rubber lager messing 3"x4"x12"
AIB300A	Michigan AquaLube rubber lager messing 3"x3 3/4"x12"
AIB350	Michigan AquaLube rubber lager messing 3 1/2"x4 1/4"x14"
AIB350A	Michigan AquaLube rubber lager messing 3 1/2"x4 1/2"x14"



Michigan watergesmeerde lagers mm/mm/mm laminaat

Product	Omschrijving
AMNM022	Michigan AquaLube rubber lager laminaat 22x35x88mm
AMNM025	Michigan AquaLube rubber lager laminaat 25x40x100mm
AMNM030	Michigan AquaLube rubber lager laminaat 30x45x120mm
AMNM030A	Michigan AquaLube rubber lager laminaat 30x40x120mm
AMNM035	Michigan AquaLube rubber lager laminaat 35x50x140mm
AMNM040	Michigan AquaLube rubber lager laminaat 40x55x160mm
AMNM040A	Michigan AquaLube rubber lager laminaat 40x50x160mm
AMNM045	Michigan AquaLube rubber lager laminaat 45x65x180mm
AMNM050	Michigan AquaLube rubber lager laminaat 50x70x200mm
AMNM055	Michigan AquaLube rubber lager laminaat 55x75x220mm
AMNM060	Michigan AquaLube rubber lager laminaat 60x80x240mm
AMNM065	Michigan AquaLube rubber lager laminaat 65x85x260mm
AMNM070	Michigan AquaLube rubber lager laminaat 70x90x280mm
AMNM075	Michigan AquaLube rubber lager laminaat 75x95x300mm
AMNM080	Michigan AquaLube rubber lager laminaat 80x100x320mm
AMNM085	Michigan AquaLube rubber lager laminaat 85x105x340mm
AMNM090	Michigan AquaLube rubber lager laminaat 90x110x360mm
AMNM100	Michigan AquaLube rubber lager laminaat 100x125x400mm
AMNM110	Michigan AquaLube rubber lager laminaat 110x135x440mm



Mighigan watergesmeerde laggers inch/inch laminaat

Product	Omschrijving
AINM075	Michigan AquaLube rubber lager laminaat 3/4"x1 1/4"x3"
AINM100	Michigan AquaLube rubber lager laminaat 1"x1 1/2"x4"
AINM100A	Michigan AquaLube rubber lager laminaat 1"x1 1/4"x4"
AINM112	Michigan AquaLube rubber lager laminaat 1 1/8"x1 5/8"x4 1/2"
AINM125	Michigan AquaLube rubber lager laminaat 1 1/4"x1 3/4"x5"
AINM125B	Michigan AquaLube rubber lager laminaat 1 1/4"x2"x5"
AINM150	Michigan AquaLube rubber lager laminaat 1 1/2"x2"x6"
AINM150A	Michigan AquaLube rubber lager laminaat 1 1/2"x2 3/8"x6"
AINM175	Michigan AquaLube rubber lager laminaat 1 3/4"x2 3/8"x7"
AINM175A	Michigan AquaLube rubber lager laminaat 1 3/4"x2 5/8"x7"
AINM200	Michigan AquaLube rubber lager laminaat 2"x2 5/8"x8"
AINM250	Michigan AquaLube rubber lager laminaat 2 1/2"x3 1/4"x10"
AINM250A	Michigan AquaLube rubber lager laminaat 2 1/2"x3"x10"
AINM300	Michigan AquaLube rubber lager laminaat 3"x4"x12"
AINM350	Michigan AquaLube rubber lager laminaat 3 1/2"x4 1/4"x14"
AINM350A	Michigan AquaLube rubber lager laminaat 3 1/2"x4 1/2"x14"
AINM400	Michigan AquaLube rubber lager laminaat 4"x5"x16"



Exalto rubberlagere met polyester buitenmantel mm/mm/mm GRP

Product	Omschrijving
72010	Exalto bearings rubber lager GRP $\varnothing 25 \times \varnothing 40 \times 100$ mm
72020	Exalto bearings rubber lager GRP $\varnothing 30 \times \varnothing 45 \times 120$ mm
72030	Exalto bearings rubber lager GRP $\varnothing 35 \times \varnothing 50 \times 140$ mm
72039	Exalto bearings rubber lager GRP $\varnothing 40 \times \varnothing 50 \times 160$ mm
72040	Exalto bearings rubber lager GRP $\varnothing 40 \times \varnothing 55 \times 160$ mm
72050	Exalto bearings rubber lager GRP $\varnothing 45 \times \varnothing 65 \times 180$ mm
72060	Exalto bearings rubber lager GRP $\varnothing 50 \times \varnothing 70 \times 200$ mm
72070	Exalto bearings rubber lager GRP $\varnothing 60 \times \varnothing 80 \times 240$ mm
72080	Exalto bearings rubber lager GRP $\varnothing 70 \times \varnothing 90 \times 280$ mm
72080.001	Exalto bearings rubber lager GRP $\varnothing 70 \times \varnothing 90 \times 138$ mm



Michigan Watergesmeerde spiraal lagere mm/mm/mm messing

Product	Omschrijving
AM-B45-SPL	Michigan AquaLube rubber lager spiraal messing $45 \times 65 \times 180$ mm
AM-B50-B-SPL	Michigan AquaLube rubber lager spiraal messing $50 \times 65 \times 200$ mm
AM-B50-B-SPR	Michigan AquaLube rubber lager spiraal messing $50 \times 65 \times 200$ mm



Vesconite HiLube watergesmeerde lagers mm/mm/mm

Visconite HiLube

Product	Omschrijving
VL25A	Vesconite HiLube lager $\varnothing 25 \times \varnothing 40 \times L = 100 \text{mm}$
VL30A	Vesconite HiLube lager $\varnothing 30 \times \varnothing 45 \times L = 120 \text{mm}$
VL35A	Vesconite HiLube lager $\varnothing 35 \times \varnothing 50 \times L = 140 \text{mm}$
VL40A	Vesconite HiLube lager $\varnothing 40 \times \varnothing 55 \times L = 160 \text{mm}$
VL45A	Vesconite HiLube lager $\varnothing 45 \times \varnothing 65 \times L = 180 \text{mm}$
VL50A	Vesconite HiLube lager $\varnothing 50 \times \varnothing 70 \times L = 200 \text{mm}$
VL55A	Vesconite HiLube lager $\varnothing 55 \times \varnothing 75 \times L = 220 \text{mm}$
VL60A	Vesconite HiLube lager $\varnothing 60 \times \varnothing 80 \times L = 240 \text{mm}$
VL65A	Vesconite HiLube lager $\varnothing 65 \times \varnothing 85 \times L = 260 \text{mm}$
VL70A	Vesconite HiLube lager $\varnothing 70 \times \varnothing 90 \times L = 280 \text{mm}$



Watergesmeerde lagers mm/inch laminaat

Product	Omschrijving
AMINM022	Michigan AquaLube rubber lager laminaat 22x1 1/4"x88mm
AMINM025	Michigan AquaLube rubber lager laminaat 25x1 1/2"x100mm
AMINM025A	Michigan AquaLube rubber lager laminaat 22x1 1/4"x100mm
AMINM030	Michigan AquaLube rubber lager laminaat 30x1 3/4"x120mm
AMINM035	Michigan AquaLube rubber lager laminaat 35x1 7/8"x140mm
AMINM040	Michigan AquaLube rubber lager laminaat 40x2 1/8"x160mm
AMINM045	Michigan AquaLube rubber lager laminaat 45x2 3/8"x180mm
AMINM050	Michigan AquaLube rubber lager laminaat 50x2 5/8"x200mm
AMINM060	Michigan AquaLube rubber lager laminaat 60x3 1/4"x240mm
AMINM070A	Michigan AquaLube rubber lager laminaat 70x3 3/4"x11"
AMINM080	Michigan AquaLube rubber lager laminaat 80x4"x320mm



Watergesmeerde lagers mm/inch messing

Product	Omschrijving
AMIB020	Michigan AquaLube rubber lager messing 20x1 1/4"x80mm
AMIB022	Michigan AquaLube rubber lager messing 22x1 1/4"x88mm
AMIB025	Michigan AquaLube rubber lager messing 25x1 1/2"x100mm
AMIB025A	Michigan AquaLube rubber lager messing 25x1 1/4"x100mm
AMIB025B	Michigan AquaLube rubber lager messing 25x1 3/8"x100mm
AMIB030	Michigan AquaLube rubber lager messing 30x1 3/4"x120mm
AMIB035	Michigan AquaLube rubber lager messing 35x1 7/8"x140mm
AMIB040	Michigan AquaLube rubber lager messing 40x2 1/8"x160mm
AMIB045	Michigan AquaLube rubber lager messing 45x2 3/8"x180mm
AMIB050	Michigan AquaLube rubber lager messing 50x2 5/8"x200mm
AMIB055	Michigan AquaLube rubber lager messing 55x3"x220mm
AMIB060	Michigan AquaLube rubber lager messing 60x3 1/4"x240mm
AMIB060A	Michigan AquaLube rubber lager messing 60x3"x240mm
AMIB070A	Michigan AquaLube rubber lager messing 70x3 3/4"x280
AMIB080	Michigan AquaLube rubber lager messing 80x4"x320mm



Vetgesmeerde midden/voor lagers mm/mm/mm brons

Product	Omschrijving
79015	Vetgesmeerd bronzen lager-RG7- \varnothing 25x \varnothing 40x25
79025	Vetgesmeerd bronzen lager-RG7- \varnothing 30x \varnothing 45x30
79035	Vetgesmeerd bronzen lager-RG7- \varnothing 35x \varnothing 50x35
79045	Vetgesmeerd bronzen lager-RG7- \varnothing 40x \varnothing 55x40
79055	Vetgesmeerd bronzen lager-RG7- \varnothing 45x \varnothing 60x45
79065	Vetgesmeerd bronzen lager-RG7- \varnothing 50x \varnothing 65x50
79075	Vetgesmeerd bronzen lager-RG7- \varnothing 55x \varnothing 70x55
79085	Vetgesmeerd bronzen lager-RG7- \varnothing 60x \varnothing 75x60
79095	Vetgesmeerd bronzen lager-RG7- \varnothing 65x \varnothing 80x65
79105	Vetgesmeerd bronzen lager-RG7- \varnothing 70x \varnothing 85x70
79115	Vetgesmeerd bronzen lager-RG7- \varnothing 75x \varnothing 95x75
79125	Vetgesmeerd bronzen lager-RG7- \varnothing 80x \varnothing 100x80
79135	Vetgesmeerd bronzen lager-RG7- \varnothing 85x \varnothing 105x85
79145	Vetgesmeerd bronzen lager-RG7- \varnothing 90x \varnothing 110x90
79155	Vetgesmeerd bronzen lager-RG7- \varnothing 95x \varnothing 115x95
79165	Vetgesmeerd bronzen lager-RG7- \varnothing 100x \varnothing 120x100
79175	Vetgesmeerd bronzen lager-RG7- \varnothing 110x \varnothing 130x110
79185	Vetgesmeerd bronzen lager-RG7- \varnothing 120x \varnothing 140x120



Vetgesmeerde eind lagers mm/mm/mm brons

Product	Omschrijving
79215	Vetgesmeerd bronzen lager-RG7- \varnothing 25x \varnothing 40x50
79225	Vetgesmeerd bronzen lager-RG7- \varnothing 30x \varnothing 45x60
79235	Vetgesmeerd bronzen lager-RG7- \varnothing 35x \varnothing 50x70
79245	Vetgesmeerd bronzen lager-RG7- \varnothing 40x \varnothing 55x80
79255	Vetgesmeerd bronzen lager-RG7- \varnothing 45x \varnothing 60x90
79265	Vetgesmeerd bronzen lager-RG7- \varnothing 50x \varnothing 65x100
79275	Vetgesmeerd bronzen lager-RG7- \varnothing 55x \varnothing 70x110
79285	Vetgesmeerd bronzen lager-RG7- \varnothing 60x \varnothing 75x120
79295	Vetgesmeerd bronzen lager-RG7- \varnothing 65x \varnothing 80x130
79305	Vetgesmeerd bronzen lager-RG7- \varnothing 70x \varnothing 85x140
79315	Vetgesmeerd bronzen lager-RG7- \varnothing 75x \varnothing 95x150
79325	Vetgesmeerd bronzen lager-RG7- \varnothing 80x \varnothing 100x160
79335	Vetgesmeerd bronzen lager-RG7- \varnothing 85x \varnothing 105x170
79345	Vetgesmeerd bronzen lager-RG7- \varnothing 90x \varnothing 110x180
79355	Vetgesmeerd bronzen lager-RG7- \varnothing 95x \varnothing 115x190
79365	Vetgesmeerd bronzen lager-RG7- \varnothing 100x \varnothing 120x200
79375	Vetgesmeerd bronzen lager-RG7- \varnothing 110x \varnothing 130x220
79385	Vetgesmeerd bronzen lager-RG7- \varnothing 120x \varnothing 140x240

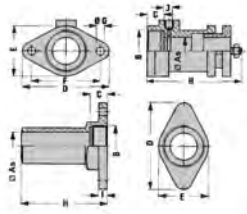

Binnengland HD

Deze bronzen binnen- en buitenglands worden gebruikt bij vetgesmeerde schroefas- en roerinstallaties. Deze typen zijn zwaarder uitgevoerd dan de eerdergenoemde glands (typen 1V en AV).

Product	A mm	B BSP	C mm	D mm	E mm	F mm	G mm	H mm	J BSP
75310	25	1 1/2"	25	110	60	85	12	130	1/4"
75311	30	1 1/2"	25	110	60	85	12	130	1/4"
75312	35	2"	25	125	75	100	12	150	1/4"
75313	40	2"	25	125	75	100	12	150	1/4"
75314	45	2 1/2"	25	150	90	120	14	165	1/4"
75315	50	2 1/2"	25	150	90	120	14	165	1/4"

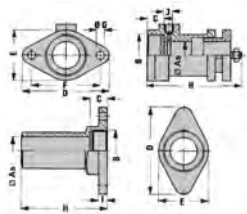

Standaard Binnengland

Deze bronzen binnen- en buitenglands worden gebruikt bij vetgesmeerde schroefas- en roerinstallaties.

Product	A	C	F	J
75010	25 mm	19 mm	73 mm	1/4"
75030	30 mm	18 mm	76 mm	1/4"
75040	35 mm	18 mm	81 mm	1/4"
75060	40 mm	18 mm	91 mm	1/4"
75070	45 mm	23 mm	93 mm	1/4"
75090	50 mm	25 mm	116 mm	1/4"

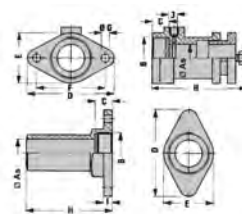

Buitengland HD

Product	A mm	B BSP	C mm	D mm	E mm	H mm	I mm
75320	25	1 1/2"	25	125	65	95	9
75321	30	1 1/2"	25	125	65	95	11
75322	35	2"	25	135	85	125	15
75323	40	2"	25	135	85	125	15
75324	45	2 1/2"	25	170	110	125	15
75325	50	2 1/2"	25	170	110	125	15

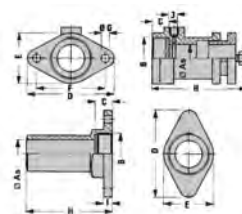

Standaard Buitengland

Deze bronzen binnen- en buitenglands worden gebruikt bij vetgesmeerde schroefas- en roerinstallaties.

Product	A	C	F	I
75210	25 mm	20 mm	75 mm	10 mm
75230	30 mm	17 mm	81 mm	10 mm
75240	35 mm	18 mm	79 mm	9 mm
75260	40 mm	22 mm	91 mm	9 mm
75270	45 mm	20 mm	93 mm	10 mm
75290	50 mm	24 mm	118 mm	11 mm

Hollex Seal watergesmeerd

Product	Omschrijving
8000025T043	Hollex seal T025-043
8000025T056	Hollex seal T025-056
8000030T056	Hollex seal T030-056
8000030T063	Hollex seal T030-063
8000035T063	Hollex seal T035-063
8000035T076	Hollex seal T035-076
8000040T063	Hollex seal T040-063
8000040T076	Hollex seal T040-076
8000045T070	Hollex seal T045-070
8000045T083	Hollex seal T045-083
8000050T070	Hollex seal T050-070
8000050T083	Hollex seal T050-083
8000050T087	Hollex seal T050-087
8000055T070	Hollex seal T055-070
8000055T083	Hollex seal T055-083
8000060T087	Hollex seal T060-087
8000060T102	Hollex seal T060-102
8000070T113	Hollex seal T070-113
8000080T113	Hollex seal T080-113



Hollex VetFlex

Product	Omschrijving
75501T	Exalto vetflexseal T025-045
75502T	Exalto vetflexseal T030-045
75503T	Exalto vetflexseal T035-060
75504T	Exalto vetflexseal T040-060
75505T	Exalto vetflexseal T045-075
75506T	Exalto vetflexseal T050-075
75508T	Exalto vetflexseal T060-090
75510T	Exalto vetflexseal T070-090



Rubber Afdichting STB (mm)

Product	Omschrijving	A mm	B mm	C mm
STB25	TOR Marine stuffy box ø25mm	25	42	60
STB30	TOR Marine stuffy box ø30mm	30	48	60
STB35	TOR Marine stuffy box ø35mm	35	54	70
STB40	TOR Marine stuffy box ø40mm	40	60	70
STB45	TOR Marine stuffy box ø45mm	45	64	80
STB50	TOR Marine stuffy box ø50mm	50	70	80





Rubber Afdichting STB EVO (Inch)

Product	Omschrijving	A
STB2540E	TOR Marine stuffy box ø1" EVO	1" inch
STB3175E	TOR Marine stuffy box ø1 1/4" EVO	1 1/4" inch
STB3810E	TOR Marine stuffy box ø1 1/2" EVO	1 1/2" inch
STB4445E	TOR Marine stuffy box ø1 3/4" EVO	1 3/4" inch
STB5080E	TOR Marine stuffy box ø2" EVO	2" inch



Rubber Afdichting STB (Inch)

Product	Omschrijving	A
STB2540	TOR Marine stuffy box ø1"	1" inch
STB3175	TOR Marine stuffy box ø1 1/4"	1 1/4" inch
STB3810	TOR Marine stuffy box ø1 1/2"	1 1/2" inch
STB4445	TOR Marine stuffy box ø1 3/4"	1 3/4" inch
STB5080	TOR Marine stuffy box ø2"	2" inch



Rubber Afdichting STB EVO (mm)

Product	Omschrijving	A mm	B mm
STB25E	TOR Marine stuffy box ø25mm EVO	25	42
STB30E	TOR Marine stuffy box ø30mm EVO	30	48
STB35E	TOR Marine stuffy box ø35mm EVO	35	54
STB40E	TOR Marine stuffy box ø40mm EVO	40	60
STB45E	TOR Marine stuffy box ø45mm EVO	45	64
STB50E	TOR Marine stuffy box ø50mm EVO	50	70

STB Vetten



Product	Omschrijving
828250.1	Volvo Seal tube vet 25gr
STB-GREASE	TOR Marine tube vet tbv stuffy box

SureSeal Single Injection

Product	D mm	L mm	S mm	As Ø (mm)
FSKM35M51M0	51	200	51	35
FSKM35M54M0	54	200	51	35
FSKM35M60M0	60	200	51	35

Product	D mm	L mm	S mm	As Ø (mm)
FSKM35M64M0	64	200	51	35
FSKM35M67M0	67	200	51	35
FSKM40M57M0	57	200	51	40
FSKM40M60M0	60	200	51	40
FSKM40M64M0	64	200	51	40
FSKM40M76M0	76	200	51	40
FSKM45M64M0	64	200	51	45
FSKM45M70M0	70	200	51	45
FSKM45M76M0	76	200	51	45
FSKM45M79M0	79	200	51	45
FSKM45M89M0	89	200	51	45
FSKM50M64M0	64	200	52	50
FSKM50M76M0	76	200	52	50
FSKM50M79M0	79	200	52	50
FSKM50M89M0	89	200	52	50
FSKM55M76M0	76	205	52	55
FSKM55M89M0	89	205	52	55
FSKM60M102M0	102	205	52	60
FSKM60M108M0	108	205	52	60
FSKM60M76M0	76	205	52	60
FSKM60M89M0	89	205	52	60
FSKM60M95M0	95	205	52	60
FSKM65M102M0	102	205	52	65
FSKM65M114M0	114	205	52	65
FSKM65M89M0	89	205	52	65
FSKM70M102M0	102	205	52	70
FSKM70M108M0	108	205	52	70
FSKM70M114M0	114	205	52	70
FSKM70M127M0	127	205	52	70
FSKM70M89M0	89	205	52	70
FSKM75M102M0	102	217	54	75
FSKM75M108M0	108	217	54	75
FSKM75M114M0	114	217	54	75
FSKM80M102M0	102	217	54	80
FSKM80M114M0	114	217	54	80
FSKM80M127M0	127	217	54	80
FSKM80M140M0	140	217	54	80
FSKM140M165M0				140



SureSeal Twin Injection

Product	D mm	L mm	S mm	As Ø (mm)
FSKM35M51M1	51	200	51	35





Product	D mm	L mm	S mm	As Ø (mm)
FSKM35M60M1	60	200	51	35
FSKM35M64M1	64	200	51	35
FSKM35M67M1	67	200	51	35
FSKM40M57M1	57	200	51	40
FSKM40M60M1	60	200	51	40
FSKM40M64M1	64	200	51	40
FSKM40M76M1	76	200	51	40
FSKM45M64M1	64	200	51	45
FSKM45M70M1	70	200	51	45
FSKM45M76M1	76	200	51	45
FSKM45M79M1	79	200	51	45
FSKM45M89M1	89	200	51	45
FSKM50M64M1	64	200	52	50
FSKM50M76M1	76	200	52	50
FSKM50M79M1	79	200	52	50
FSKM50M89M1	89	200	52	50
FSKM55M76M1	76	205	52	55
FSKM55M89M1	89	205	52	55
FSKM60M102M1	102	205	52	60
FSKM60M108M1	108	205	52	60
FSKM60M76M1	76	205	52	60
FSKM60M89M1	89	205	52	60
FSKM60M95M1	95	205	52	60
FSKM65M102M1	102	205	52	65
FSKM65M114M1	114	205	52	65
FSKM65M89M1	89	205	52	65
FSKM70M102M1	102	205	52	70
FSKM70M108M1	108	205	52	70
FSKM70M114M1	114	205	52	70
FSKM70M127M1	127	205	52	70
FSKM70M89M1	89	217	52	70
FSKM75M102M1	102	217	54	75
FSKM75M108M1	108	217	54	75
FSKM75M114M1	114	217	54	75
FSKM80M102M1	102	217	54	80
FSKM80M114M1	114	217	54	80
FSKM85M114M1	114	217	54	80
FSKM80M127M1	127	217	54	80
FSKM85M127M1	127	217	54	80
FSKM80M140M1	140	217	54	80
FSKM85M140M1	140	217	54	80
FSKM85M152M1	152	217	54	80

Product	D mm	L mm	S mm	As Ø (mm)
FSKM90M114M1	114	229	54	90
FSKM90M127M1	127	229	54	90
FSKM90M140M1	140	258	76	90
FSKM90M152M1	152	258	76	90

Sure Seal

Product	Omschrijving
FSK1000	Tides Marine SureSeal tbv as \varnothing 1"
FSK1500	Tides Marine SureSeal tbv as \varnothing 1 1/2"
FSK1250	Tides Marine SureSeal tbv as \varnothing 1 1/4"
FSK1750	Tides Marine SureSeal tbv as \varnothing 1 3/4"
FSK1375	Tides Marine SureSeal tbv as \varnothing 1 3/8"
FSK1625	Tides Marine SureSeal tbv as \varnothing 1 5/8"
FSK2000	Tides Marine SureSeal tbv as \varnothing 2"
FSK2500	Tides Marine SureSeal tbv as \varnothing 2 1/2"
FSK2250	Tides Marine SureSeal tbv as \varnothing 2 1/4"
FSK2750	Tides Marine SureSeal tbv as \varnothing 2 3/4"
FSK3000	Tides Marine SureSeal tbv as \varnothing 3"



Water Pick-Up Kit

Product	Omschrijving
TK0375-3/8-218	Tides Marine water pick-up kit 3/8"x3/8"
TK0500-3/8-218	Tides Marine water pick-up kit 1/2"x3/8"
TK0625-3/8-218	Tides Marine water pick-up kit 5/8"x3/8"
TK0750-3/8-218	Tides Marine water pick-up kit 3/4"x3/8"
TK1000-3/8-218	Tides Marine water pick-up kit 1"x3/8"
TK1250-3/8-218	Tides Marine water pick-up kit 1 1/4"x3/8"
TK1500-3/8-218	Tides Marine water pick-up kit 1 1/2"x3/8"
TK1750-1/2-343	Tides Marine water pick-up kit 1 3/4"x1/2"
TK2000-1/2-343	Tides Marine water pick-up kit 2"x1/2"
TK2000-3/8-218	Tides Marine water pick-up kit 2"x3/8"





Reserve Seal Houder Kit

Product	Omschrijving	Aantal (st)
K150000	Tides Marine spare seal carrier kit 1" 38,1mm	1
K162500	Tides Marine spare seal carrier kit 1 5/8" 41,3mm	1
K175000	Tides Marine spare seal carrier kit 1 3/4" 44,45mm	1
K300000	Tides Marine spare seal carrier kit 3" 76,2mm	2
KF100000	Tides Marine spare seal carrier kit 1" 25,4mm	1
KF125000	Tides Marine spare seal carrier kit 1 1/4" 31,75mm	1
KF137500	Tides Marine spare seal carrier kit 1 3/8" 35mm	1
KF200001	Tides Marine spare seal carrier kit 2" 50,8mm	2
KF225000	Tides Marine spare seal carrier kit 2 1/4" 57,15mm	2
KF250000	Tides Marine spare seal carrier kit 2 1/2" 63,5mm	2
KF275000	Tides Marine spare seal carrier kit 2 3/4 70mm	2
KFM40MM00	Tides Marine spare seal carrier kit 40mm	1
KFM45MM00	Tides Marine spare seal carrier kit 45mm	1
KFM75MM00	Tides Marine spare seal carrier kit 75mm	2
KM100MM00	Tides Marine spare seal carrier kit 100mm	2
KM105MM00	Tides Marine spare seal carrier kit 105mm	2
KM110MM00	Tides Marine spare seal carrier kit 110mm	2
KM115MM00	Tides Marine spare seal carrier kit 115mm	2
KM120MM00	Tides Marine spare seal carrier kit 120mm	2
KM125MM00	Tides Marine spare seal carrier kit 125mm	2
KM130MM00	Tides Marine spare seal carrier kit 130mm	2
KM140MM00	Tides Marine spare seal carrier kit 140mm	2
KM150MM00	Tides Marine spare seal carrier kit 150mm	2
KM160MM00	Tides Marine spare seal carrier kit 160mm	2
KM180MM00	Tides Marine spare seal carrier kit 180mm	2
KM200MM00	Tides Marine spare seal carrier kit 200mm	2
KM50MM00	Tides Marine spare seal carrier kit 50mm	2
KM55MM00	Tides Marine spare seal carrier kit 55mm	2
KM60MM00	Tides Marine spare seal carrier kit 60mm	2
KM65MM00	Tides Marine spare seal carrier kit 65mm	2
KM80MM00	Tides Marine spare seal carrier kit 80mm	2
KM85MM00	Tides Marine spare seal carrier kit 85mm	2

SureSeal T-Stuk

Product	Omschrijving
TH0375-3/8-218	Tides Marine T-stuk 3/8"x3/8"x3/8" tbv seal
TH0500-3/8-218	Tides Marine T-stuk 1/2"x3/8"x1/2" tbv seal
TH0625-3/8-218	Tides Marine T-stuk 5/8"x3/8"x5/8" tbv seal
TH0750-3/8-218	Tides Marine T-stuk 3/4"x3/8"x3/4" tbv seal
TH1000-3/8-218	Tides Marine T-stuk 1"x3/8"x1" tbv seal
TH1250-3/8-218	Tides Marine T-stuk 1 1/4"x3/8"x1 1/4" tbv seal
TH1500-3/8-218	Tides Marine T-stuk 1 1/2"x3/8"x1 1/2" tbv seal
TH2000-3/8-218	Tides Marine T-stuk 2"x3/8"x2" tbv seal



Lip Seal

Product	Omschrijving
LS50MM	Tides Marine lipseal tbv SureSeal 50mm
LS55MM	Tides Marine lipseal tbv SureSeal 55mm
LS60MM	Tides Marine lipseal tbv SureSeal 60mm
LS65MM	Tides Marine lipseal tbv SureSeal 65mm
LS80MM	Tides Marine lipseal tbv SureSeal 80mm
LSF1375	Tides Marine lipseal tbv SureSeal 1 3/8" en 35mm
LSF2750	Tides Marine lipseal tbv SureSeal 2 3/4" en 70mm
LSF40MM	Tides Marine lipseal tbv SureSeal 40mm
LSF45MM	Tides Marine lipseal tbv SureSeal 45mm
LSF75MM	Tides Marine lipseal tbv SureSeal 75mm



SureSeal Alarmsysteem

Product	Omschrijving
SP-SS-1-GEN2	Tides Marine alarmsysteem tbv enkelmotorige installatie
SP-SS-2-GEN2	Tides Marine alarmsysteem tbv dubbelmotorige installatie
SP-SS-SIREN	Tides Marine akoestisch alarm (optioneel)





SeriesOne Seal

Product	Omschrijving	D mm	L mm	S mm
ONE22M41MM	Tides Marine SeriesOne seal 22x41mm	41	156	48
ONE22M45MM	Tides Marine SeriesOne seal 22x45mm	45	156	48
ONE22M51MM	Tides Marine SeriesOne seal 22x51mm	51	156	48
ONE22M57MM	Tides Marine SeriesOne seal 22x57mm	57	156	48
ONE22M63MM	Tides Marine SeriesOne seal 22x63mm	63	156	48
ONE25M41MM	Tides Marine SeriesOne seal 25x41mm	41	156	48
ONE25M45MM	Tides Marine SeriesOne seal 25x45mm	45	156	48
ONE25M51MM	Tides Marine SeriesOne seal 25x51mm	51	156	48
ONE25M57MM	Tides Marine SeriesOne seal 25x57mm	57	156	48
ONE25M63MM	Tides Marine SeriesOne seal 25x63mm	63	156	48
ONE25M70MM	Tides Marine SeriesOne seal 25x70mm	70	156	48
ONE25M76MM	Tides Marine SeriesOne seal 25x76mm	76	156	48
ONE30M41MM	Tides Marine SeriesOne seal 30x41mm	41	156	48
ONE30M45MM	Tides Marine SeriesOne seal 30x45mm	45	156	48
ONE30M51MM	Tides Marine SeriesOne seal 30x51mm	51	156	48
ONE30M57MM	Tides Marine SeriesOne seal 30x57mm	57	156	48
ONE30M63MM	Tides Marine SeriesOne seal 30x63mm	63	156	48
ONE30M70MM	Tides Marine SeriesOne seal 30x70mm	70	156	48
ONE30M76MM	Tides Marine SeriesOne seal 30x76mm	76	156	48



Volvo Seal VP-NBR (Inch)

Product	Omschrijving
3819724	Volvo seal VP-NBR-ø1"/buitenmaat ø1 3/4"
3819725	Volvo seal VP-NBR-ø1 1/4"/buitenmaat ø2"
3819726	Volvo seal VP-NBR-ø1 1/2"/buitenmaat ø2 1/4"
3819727	Volvo seal VP-NBR-ø1 3/4"/buitenmaat ø2 1/2"
3819728	Volvo seal VP-NBR-ø2"/buitenmaat ø2 3/4"



Volvo Seal VP-NBR (mm)

Product	Omschrijving
828254.3	Volvo seal VP25-NBR-ø25/B42mm
828422.6	Volvo seal VP30-NBR-ø30/B48mm
828526.4	Volvo seal VP35-NBR-ø35/B54mm
828527.2	Volvo seal VP40-NBR-ø40/B60mm
3819722	Volvo seal VP45-NBR-ø45/B64mm
3819723	Volvo seal VP50-NBR-ø50/B70mm

Carco Seal

Product	Omschrijving
96025	Carco seal NBR/rvs tbv as $\varnothing 25 \times \varnothing 47 \times 10$
96030	Carco seal NBR/rvs tbv as $\varnothing 30 \times \varnothing 52 \times 10$
96035	Carco seal NBR/rvs tbv as $\varnothing 35 \times \varnothing 57 \times 10$
96040	Carco seal NBR/rvs tbv as $\varnothing 40 \times \varnothing 65 \times 11$
96045	Carco seal NBR/rvs tbv as $\varnothing 45 \times \varnothing 70 \times 11$
96050	Carco seal NBR/rvs tbv as $\varnothing 50 \times \varnothing 75 \times 11$
96060	Carco seal NBR/rvs tbv as $\varnothing 60 \times \varnothing 85 \times 11$
96070	Carco seal NBR/rvs tbv as $\varnothing 70 \times \varnothing 102 \times 12,5$
96080	Carco seal NBR/rvs tbv as $\varnothing 80 \times \varnothing 112 \times 12,5$
96090	Carco seal NBR/rvs tbv as $\varnothing 90 \times \varnothing 122 \times 12,5$
96100	Carco seal NBR/rvs tbv as $\varnothing 100 \times \varnothing 132 \times 12,5$
96110	Carco seal NBR/rvs tbv as $\varnothing 110 \times \varnothing 150 \times 16$
96120	Carco seal NBR/rvs tbv as $\varnothing 120 \times \varnothing 160 \times 16$
96130	Carco seal NBR/rvs tbv as $\varnothing 130 \times \varnothing 170 \times 16$

**Carco Seal Split**

Product	Omschrijving
96025.SPLIT	Carco split seal NBR/rvs tbv as $\varnothing 25 \times \varnothing 47 \times 10$
96030.SPLIT	Carco split seal NBR/rvs tbv as $\varnothing 30 \times \varnothing 52 \times 10$
96035.SPLIT	Carco split seal NBR/rvs tbv as $\varnothing 35 \times \varnothing 57 \times 10$
96040.SPLIT	Carco split seal NBR/rvs tbv as $\varnothing 40 \times \varnothing 65 \times 11$
96045.SPLIT	Carco split seal NBR/rvs tbv as $\varnothing 45 \times \varnothing 70 \times 11$
96050.SPLIT	Carco split seal NBR/rvs tbv as $\varnothing 50 \times \varnothing 75 \times 11$
96060.SPLIT	Carco split seal NBR/rvs tbv as $\varnothing 60 \times \varnothing 85 \times 11$
96070.SPLIT	Carco split seal NBR/rvs tbv as $\varnothing 70 \times \varnothing 102 \times 12,5$
96080.SPLIT	Carco split seal NBR/rvs tbv as $\varnothing 80 \times \varnothing 112 \times 12,5$
96090.SPLIT	Carco split seal NBR/rvs tbv as $\varnothing 90 \times \varnothing 122 \times 12,5$
96100.SPLIT	Carco split seal NBR/rvs tbv as $\varnothing 100 \times \varnothing 132 \times 12,5$
96110.SPLIT	Carco split seal NBR/rvs tbv as $\varnothing 110 \times \varnothing 150 \times 16$
96120.SPLIT	Carco split seal NBR/rvs tbv as $\varnothing 120 \times \varnothing 160 \times 16$





Tides Marine Lip Seal

Product	Omschrijving
LSF1000	Tides Marine lipseal F1000
LSF1250	Tides Marine lipseal F1250
LSF1625	Tides Marine lipseal F1625
LSF1750	Tides Marine lipseal F1750
LSF2000	Tides Marine lipseal F2000
LSF2250	Tides Marine lipseal F2250
LSF2500	Tides Marine lipseal F2500
LSF3000	Tides Marine lipseal F3000

Rameh Schroefaspakking Per Meter

Product	Omschrijving
66410	Rameh schroefaspakking 5x5mm L=1mtr
66420	Rameh schroefaspakking 6x6mm L=1mtr
66430	Rameh schroefaspakking 8x8mm L=1mtr
66440	Rameh schroefaspakking 10x10mm L=1mtr
66470	Rameh schroefaspakking 14x14mm L=1mtr
66480	Rameh schroefaspakking 16x16mm L=1mtr
66490	Rameh schroefaspakking 19x19mm L=1mtr
66500	Rameh schroefaspakking 22x22mm L=1mtr
66510	Rameh schroefaspakking 25x25mm L=1mtr



Pakkingtrekkers

Product	Omschrijving
66548	Pakkingtrekker tbv pakking 6mm en 8mm
66552	Pakkingtrekker metbv pakking 10/11/12,5mm
66554	Pakkingtrekker tbv pakking 22/25mm

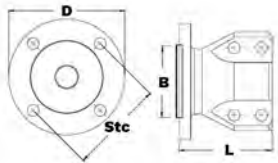

**R&D KLEM CF165**

Product	A mm	B mm	D mm	L mm	G mm	Stc
CF165-25	25	63,5	102	81	10	82,5 mm
CF165-30	30	63,5	102	81	10	82,5 mm
CF165-35	35	63,5	102	81	10	82,5 mm
CF165-40	40	63,5	102	81	10	82,5 mm

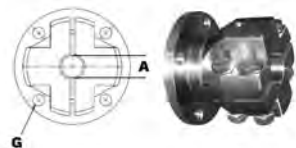
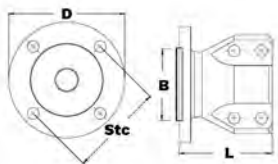
**R&D KLEM CF171**

Product	A mm	B mm	D mm	L mm	G mm	Stc
CF171-30	30	63,5	127	95	11,2	107,95 mm
CF171-35	35	63,5	127	95	11,2	107,95 mm
CF171-40	40	63,5	127	95	11,2	107,95 mm
CF171-45	45	63,5	127	95	11,2	107,95 mm
CF171-50	50	63,5	127	95	11,2	107,95 mm

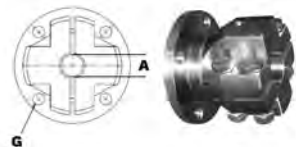
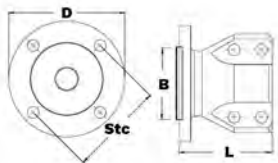
**R&D KLEM CF257**

Product	A mm	B mm	D mm	L mm	G mm	Stc
CF257-25-YANMA	25	50	102	81	10	78 mm
CF257-30-YANMA	30	50	102	81	10	78 mm
CF257-35-YANMA	35	50	102	81	10	78 mm
CF257-40-YANMA	40	50	102	81	10	78 mm

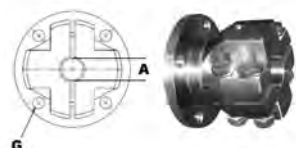
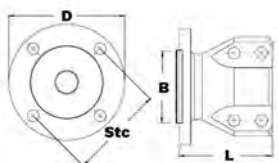
**R&D KLEM CF300**

Product	A mm	B mm	D mm	L mm	G mm	Stc
CF300-30-YANMA	30	65	120	95	10	100 mm
CF300-35-YANMA	35	65	120	95	10	100 mm
CF300-40-YANMA	40	65	120	95	10	100 mm
CF300-45-YANMA	45	65	120	95	10	100 mm
CF300-50-YANMA	50	65	120	95	10	100 mm

TOR Klemnaven

Product	Omschrijving
25-FM-100	TOR Marine klemnaaf $\varnothing 25 \times \varnothing 100$
25-FM-102	TOR Marine klemnaaf $\varnothing 25 \times \varnothing 102$
30-FM-100	TOR Marine klemnaaf $\varnothing 30 \times \varnothing 100$
30-FM-102	TOR Marine klemnaaf $\varnothing 30 \times \varnothing 102$
35-FM-127	TOR Marine klemnaaf $\varnothing 35 \times \varnothing 127$
40-FM-127	TOR Marine klemnaaf $\varnothing 40 \times \varnothing 127$

**Hollex klemnaven**

Product	Omschrijving
28-FM-102	Hollex klemnaaf $\varnothing 28 \times \varnothing 102$ Female EP
38-FM-102	Hollex klemnaaf $\varnothing 38 \times \varnothing 102$ Female EP

**Centa Klem M127**

Product	Omschrijving
94711.025	Centaflex klemnaaf M127 met AM12*22 tbv as $\varnothing 25$
94711.030	Centaflex klemnaaf M127 met AM12*22 tbv as $\varnothing 30$
94711.035	Centaflex klemnaaf M127 met AM12*22 tbv as $\varnothing 35$

**Centa Klem AM140**

Product	Omschrijving
94740.040	Centaflex klemnaaf AM140 tbv as $\varnothing 40$
94740.045	Centaflex klemnaaf AM140 tbv as $\varnothing 45$
94740.050	Centaflex klemnaaf AM140 tbv as $\varnothing 50$
94740.060	Centaflex klemnaaf AM140 tbv as $\varnothing 60$
94740.134	Centaflex klemnaaf AM140 as 1 3/4"

**Centa Klem M160**

Product	Omschrijving
94702.025	Centaflex klemnaaf M160 tbv as $\varnothing 25$
94702.030	Centaflex klemnaaf M160 tbv as $\varnothing 30$
94702.035	Centaflex klemnaaf M160 tbv as $\varnothing 35$
94702.040	Centaflex klemnaaf M160 tbv as $\varnothing 40$





Centa Klem AM28

Product	Omschrijving
94705.030	Centaflex klemnaaf AM28 tbv as ø30
94705.035	Centaflex klemnaaf AM28 tbv as ø35
94705.040	Centaflex klemnaaf AM28 tbv as ø40



Centa Klem AM30

Product	Omschrijving
94713.025	Centaflex klemnaaf AM30*80 tbv as ø25
94713.030	Centaflex klemnaaf AM30*80 tbv as ø30
94713.035	Centaflex klemnaaf AM30*80 tbv as ø35
94713.040	Centaflex klemnaaf AM30*80 tbv as ø40
94713.045	Centaflex klemnaaf AM30*80 tbv as ø45
94713.050	Centaflex klemnaaf AM30*80 tbv as ø50



Centa Klem M200

Product	Omschrijving
94750.040	Centaflex klemnaaf AM200 tbv as ø40
94750.050	Centaflex klemnaaf AM200 tbv as ø50
94750.060	Centaflex klemnaaf AM200 tbv as ø60
94750.070	Centaflex klemnaaf AM200 tbv as ø70



Centa Klem M250

Product	Omschrijving
94760.045	Centaflex klemnaaf AM250 tbv as ø45
94760.060	Centaflex klemnaaf AM250 tbv as ø60
94760.070	Centaflex klemnaaf AM250 tbv as ø70



Centa Klem M400

Product	Omschrijving
94770.060	Centaflex klemnaaf AM400 tbv as ø60

Aquadrive Stuwdrukklager

Product	Omschrijving
6110000	Aquadrive stuwdrukklager B10 tbv CVB05/10/15/21
6120000	Aquadrive stuwdrukklager Moduline B20 Basis
6130000	Aquadrive stuwdrukklager Moduline B30 Basis



Python Stuwdrukklager

Product	Omschrijving
PD-R	Python stuwdrukklager unit PD-R max. $\varnothing 30$
PD-R.25	Python stuwdrukklager PD-R 25mm compleet
PD-R.30	Python stuwdrukklager PD-R 30mm compleet
PD-B.30	Python stuwdrukklager PD-B 30mm compleet
PD-B.35	Python stuwdrukklager PD-B 35mm compleet
PD-K	Python stuwdrukklager unit PD-K max. $\varnothing 40$
PD-K.30	Python stuwdrukklager PD-K 30mm compleet
PD-K.35	Python stuwdrukklager PD-K 35mm compleet
PD-K.40	Python stuwdrukklager PD-K 40mm compleet
PD-S	Python stuwdrukklager unit PD-S max. $\varnothing 45$
PD-S.30	Python stuwdrukklager PD-S 30mm
PD-S.35	Python stuwdrukklager PD-S 35mm compleet
PD-S.40	Python stuwdrukklager PD-S 40mm compleet
PD-S.45	Python stuwdrukklager PS-S 45mm compleet
PD-T.40	Python stuwdrukklager PD-T 40mm compleet
PD-T.45	Python stuwdrukklager PD-T 45mm compleet
PD-T.50	Python stuwdrukklager PD-T 50mm P110/140
PD-W	Python stuwdrukklager unit compleet PD-W



Aquadrive Stuwdrublok

Product	Omschrijving
6110424	Aquadrive stuwdrublok B10 compleet tbv CV15 $\varnothing 45$ extern
6110426	Aquadrive stuwdrublok B10 compleet tbv CV15 $\varnothing 50$ extern
6110524	Aquadrive stuwdrublok B10 compleet tbv CV21 $\varnothing 45$ extern
6110526	Aquadrive stuwdrublok B10 compleet tbv CV21 $\varnothing 50$ extern



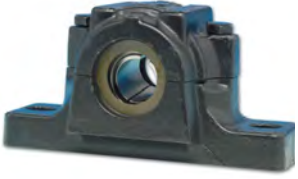

SKF Tonlagerblok SR

Product	Omschrijving
81215	SKF Tonlagerblok SR25-St- \varnothing 25
81225	SKF Tonlagerblok SR30-St- \varnothing 30
81235	SKF Tonlagerblok SR35-St- \varnothing 35
81245	SKF Tonlagerblok SR40-St- \varnothing 40
81255	SKF Tonlagerblok SR45-St- \varnothing 45
81265	SKF Tonlagerblok SR50-St- \varnothing 50



Centa Type AM

De AM koppeling is een hoog elastische koppeling, speciaal voor jachten en kleine bedrijfsvaartuigen. De koppeling is doorslagbeveiligd en door een ingebouwd stuwdrukelement kan deze koppeling stuwkracht overbrengen. Indien de AM koppeling voor een stuwdrukblok geplaatst wordt, dan moet het stuwdrukelement verwijderd worden.

Montage op de keerkoppeling

De AM koppeling wordt pasgemaakt op de keerkoppeling. Het is dan ook van belang dat u de exacte keerkoppeling opgeeft. Bij een aantal keerkoppelingen is de diameter van het flexibele element ($\varnothing R$) te groot.

Er moet dan een boordeknoop (spacer) toegepast worden. Deze boordeknoop is niet bij de levering inbegrepen, maar kan tegen een meerprijs geleverd worden.

Alle afmetingen in mm. Geef bij bestelling svp de juiste asdiameter door.

Max. hoek : 2°

Inbouwmaten AM600 op aanvraag

Art.Code	L	$\varnothing R$	O	S	$\varnothing D$	Toerental Max.	Stuwkracht Max.	Max. nom. moment	LD	Asdiameter
94703	99 mm	120 mm	51 mm	57 mm	75 mm	4000 rpm	5,5 kN	175 Nm	135 Nm	25 - 35 mm
94704	99 mm	150 mm	41 mm	57 mm	80 mm	4000 rpm	7,5 kN	350 Nm	269 Nm	25 - 35 mm
94705	100 mm	170 mm	41 mm	55 mm	85 mm	4000 rpm	10,00 kN	525 Nm	404 Nm	25 - 40 mm
94710	125 mm	200 mm	51 mm	70 mm	100 mm	4000 rpm	10,00 kN	625 Nm	481 Nm	25 - 50 mm
94720	125 mm	200 mm	51 mm	70 mm	100 mm	4000 rpm	10,00 kN	1000 Nm	769 Nm	25 - 50 mm
94730	125 mm	205 mm	44 mm	70 mm	100 mm	4000 rpm	15,00 kN	1400 Nm	1077 Nm	25 - 50 mm
94740	138 mm	260 mm	48 mm	83 mm	125 mm	3600 rpm	20,00 kN	1875 Nm	1422 Nm	35 - 60 mm
94750	160 mm	300 mm	50 mm	90 mm	145 mm	3200 rpm	30,00 kN	3100 Nm	2385 Nm	40 - 70 mm
94760	172 mm	340 mm	60 mm	100 mm	160 mm	3000 rpm	35,00 kN	4000 Nm	3077 Nm	45 - 80 mm
94770	199 mm	370 mm	67 mm	120 mm	170 mm	2500 rpm	35,00 kN	7500 Nm	5769 Nm	50 - 100 mm
94780						2500 rpm	50,00 kN	11000 Nm	8462 Nm	50 - 100 mm

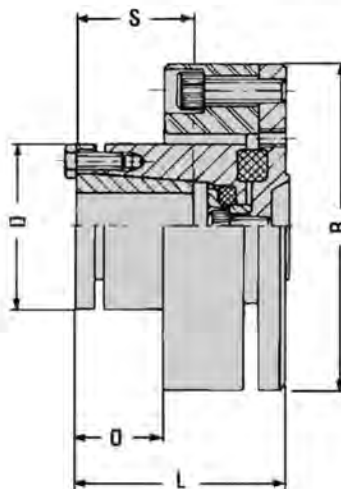



Centa Type AGM

Deze hoog elastische koppeling, gecombineerd met stuwdrukklager, biedt u het voordeel dat grote radiale verschillen moeiteloos opgevangen kunnen worden. Afstanden tussen keerkoppeling en schroefas worden eenvoudig overbrugd, zonder daarbij concessies te doen in het trillingdempend vermogen van de koppeling. Hierdoor kunt u de plaats van de motor zo gunstig mogelijk bepalen m.b.t. de gewichtverdeling en het zwaartepunt van het vaartuig. De toegepaste tussenas is torsietrillings-technisch zeer zacht en dempt daardoor de aanwezige motortrillingen en het optredende geluid hiervan optimaal. Door gebruik van het zelfinstellende stuwdrukklager zijn zowel de motor als de keerkoppeling vrij van axiale krachten voortkomend vanuit de schroefas. Hierdoor is het mogelijk deze combinaties flexibeler, dus meer trillingdempend op te stellen. Montage op de keerkoppeling De AGM wordt pasgemaakt op de keerkoppeling. Het is dan ook van belang dat u het exacte type keerkoppeling opgeeft. Bij een aantal keerkoppelingen is de diameter van het flexibele element ($\varnothing R$) te groot. Er moet dan een boordeknoop (spacer) toegepast worden. Deze boordeknoop is niet bij de levering inbegrepen, maar kan tegen een meerprijs geleverd worden. Alle afmetingen in mm.

Stc : 145 mm

Max. hoek : $2 \times 3,0^\circ$

Art.Code	Asdiameter	L	$\varnothing R$	O	S	U	Stc	$\varnothing G$	T _{oerental} Max.	Stuwkracht Max.	LD
94802	20 - 35 mm	209 mm	120 mm	169,5 mm	48,5 mm	197 mm	145 mm	102 mm	4000 rpm	8 kN	123 Nm
94803	20 - 35 mm	231 mm	150 mm	191,5 mm	48,5 mm	197 mm	145 mm	102 mm	4000 rpm	8 kN	246 Nm
94804	20 - 40 mm	267 mm	170 mm	226,0 mm	65 mm	197 mm	145 mm	102 mm	4000 rpm	10 kN	308 Nm
94810	20 - 40 mm	303 mm	200 mm	262,0 mm	65 mm	197 mm	145 mm	102 mm	3500 rpm	10 kN	481 Nm
94820	35 - 50 mm	330 mm	200 mm	266,5 mm	69,5 mm	277 mm	211 mm	140 mm	3000 rpm	14 kN	769 Nm
94830	35 - 50 mm	333 mm	205 mm	269,5 mm	69,5 mm	277 mm	211 mm	140 mm	2500 rpm	14 kN	1077 Nm
94840	35 - 60 mm	411 mm	260 mm	333,0 mm	82 mm	284 mm	216 mm	160 mm	2000 rpm	24 kN	1442 Nm
94850	50 - 80 mm	474 mm	300 mm	374,0 mm	108,0 mm	346 mm	277 mm	210 mm	2000 rpm	40 kN	2385 Nm
94860	50 - 80 mm	499 mm	340 mm	399,0 mm	108,0 mm	346 mm	277 mm	210 mm	1800 rpm	40 kN	3077 Nm
94870	50 - 127 mm								1600 rpm	80 kN	5769 Nm
94880	50 - 165 mm								1400 rpm	120 kN	8462 Nm

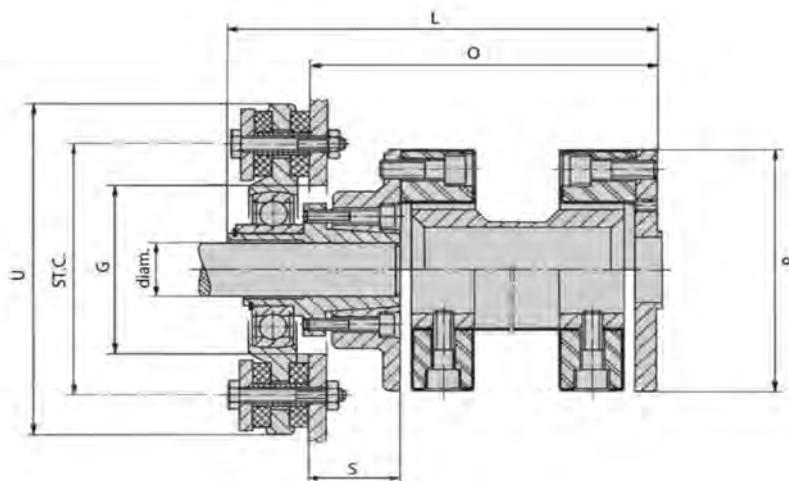

Uitlijnen van motoren is vaak een probleem. Allereerst voor de scheepsbouwer, later voor de eigenaar. Elke draaiende motor trilt. Schepen hebben te lijden van die trillingen, die bij een starre opstelling via de fundatie aan de romp worden doorgegeven. Daarnaast ervaren opvarenden de trillingen als oncomfortabel.

Aquadrive koppelingen zorgen ervoor dat de motor niet meer beïnvloed wordt door de schroefas en daardoor zijn eigen bewegingsvrijheid heeft. Verder is het uitlijnen van de motor hierdoor betrekkelijk eenvoudig uit te voeren.

Aquadrive koppelingen bestaan uit een homokinetische koppeling, een stuwdrukklager en een adapterflens. De homokinetische koppeling bestaat uit twee onafhankelijke scharnierkoppelingen die met elkaar verbonden zijn door een zwevende as, die axiale en radiale bewegingen toestaat. Het stuwdrukklager brengt de stuwdruk en trekkracht van de schroefas via een rubber ophanging over op de fundatie van het vaartuig in plaats van naar de keerkoppeling.

De Aquadrive Moduline is modulair opgebouwd, waardoor de inbouw lengte tot 30% verkleind is en het gewicht tot 25% verlaagd is. De Moduline bestaat uit een stuwdrukklager die via een klembusset verbonden is met de as. De homokineet wordt aan de ene zijde met een adapterkit verbonden aan het stuwdrukklager en aan de andere zijde met een adapterflens aan de keerkoppeling. Er is een keerkoppelingadapter beschikbaar voor alle voorkomende keerkoppelingen. Aquadrive Moduline koppelingen zijn te leveren voor vermogens tussen 5 en 235 pk.

De beschrijvingen in deze catalogus dienen als richtlijn. Op basis van gegevens over uw schip en motor kan Exalto u de meest geschikte Aquadrive koppeling adviseren.



Aquadrive CVB05.05 Moduline

Aquadrive homokineet type CV05. Is ook in verlengde uitvoering leverbaar. Neem hiervoor contact op met Exalto.

Diam. kop homokineet : 86

mm

Stc : 74 mm

Adapterflens en verlengde uitvoering, prijs en levertijd op aanvraag

Art.Code	Omschrijving	Werk lengte
6070001	Aquadrive homokineet CV05 moduline	130 mm
6070005	Verlengde homokineet CV05 WL = tot 1000 mm	Max. 1000 mm
6036002	Reparatieset homokineet CV05 (1 zijde)	
6100201	Moduline B05 stuwdrukklager 20 mm	
6100202	Moduline B05 stuwdrukklager 22 mm	
6100204	Moduline B05 stuwdrukklager 25 mm	
6100205	Moduline B05 stuwdrukklager 1"	
6100207	Moduline B05 stuwdrukklager 30 mm	
Adapterflens	Afmetingen en prijs op aanvraag	

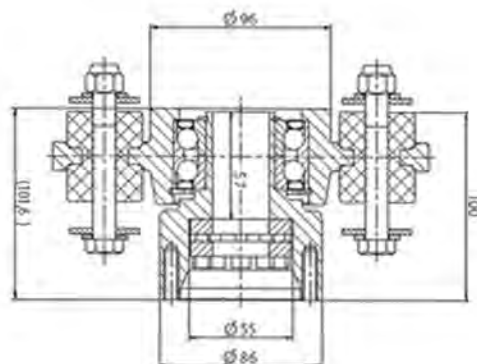



Aquadrive CVB05.10 Moduline

Aquadrive homokineet type CV05. is ook in verlengde uitvoering leverbaar. Neem hiervoor contact op met Exalto.

Diam. kop homokineet: 86 mm

Stc: 74 mm

Adapterflens en verlengde uitvoering, prijs en levertijd op aanvraag

Art.Code	Omschrijving	Werklengte
6070001	Aquadrive homokineet CV05 moduline	130 mm
6070005	Verlengde homokineet CV05 WL = tot 1000 mm	Max. 1000 mm
6036002	Reparatieset homokineet CV05 (1 zijde)	
6110000	Moduline B10 stuwdrukblok	
6116011	Adapterkit - B10 - CV05	
6111013	Klembusset 20 mm	
6111016	Klembusset 25 mm	
6111019	Klembusset 30 mm	
6111022	Klembusset 35 mm	
6111024	Klembusset 40 mm	
6110207	Voorgemonteerd, CVB.05.10 schroefas 30 mm	
Adapterflens	Afmetingen en prijs op aanvraag	

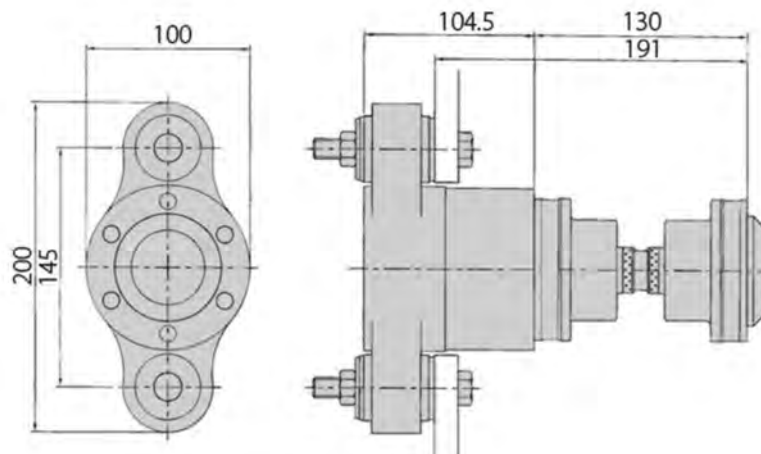



Aquadrive CVB30.20 Moduline

Aquadrive homokineet type CV30.

Is ook in verlengde uitvoering leverbaar. Neem hiervoor contact op met Exalto.

Diam. kop homokineet: 148 mm

Stc: 128 mm

Adapterflens en verlengde uitvoering, prijs en levertijd op aanvraag

Art.Code	Omschrijving	Werk lengte
6070090	Aquadrive homokineet CV30 moduline	245 mm
6070095	Homokineet verlengd CV30 WL = tot 1000 mm	Max. 1000 mm
6036018	Reparatieset homokineet CV30 (1 zijde)	
6120000	Moduline B20 stuwdrublok	
6126012	Adapterkit - B20 - CV30	
6121010	Klembusset 35 mm	
6121012	Klembusset 40 mm	
6121014	Klembusset 45 mm	
6121016	Klembusset 50 mm	
Adapterflens	Afmetingen en prijs op aanvraag	



Aquadrive CVB30.30 Moduline

Aquadrive homokineet type CV30.

Is ook in verlengde uitvoering leverbaar. Neem hiervoor contact op met Exalto.

Diam. kop homokineet: 148 mm

Stc: 128 mm

Adapterflens en verlengde uitvoering, prijs en levertijd op aanvraag

Art.Code	Omschrijving	Werk lengte
6070090	Aquadrive homokineet CV30 moduline	245 mm
6070095	Homokineet verlengd CV30 WL = tot 1000 mm	Max. 1000 mm
6036018	Reparatieset homokineet CV30 (1 zijde)	
6130000	Moduline B30 stuwdrublok	
6136011	Adapterkit - B30 - CV30	
6131012	Klembusset 40 mm	
6131014	Klembusset 45 mm	
6131016	Klembusset 50 mm	
6131018	Klembusset 55 mm	
6131020	Klembusset 60 mm	
6131023	Klembusset 65 mm	
Adapterflens	Afmetingen en prijs op aanvraag	

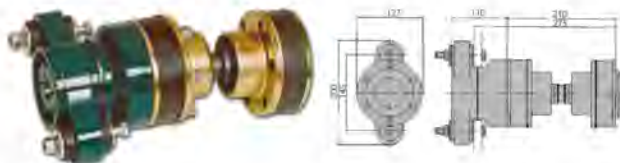

Aquadrive CVB21.10 Moduline

Aquadrive homokineet type CV21. Is ook in verlengde uitvoering leverbaar. Neem hiervoor contact op met Exalto.

Diam. kop homokineet: 128 mm

Stc: 108 mm

Adapterflens en verlengde uitvoering, prijs en levertijd op aanvraag

Art.Code	Omschrijving	Werk lengte
6070040	Aquadrive homokineet CV21 moduline	210 mm
6070049	Homokineet verlengd CV21 WL = tot 1000 mm	Max. 1000 mm
6036015	Reparatieset homokineet CV21 (1 zijde)	
6110000	Moduline B10 stuwdrukblok	
6116014	Adapterkit - B10 - CV21	
6111013	Klembusset 20 mm	
6111016	Klembusset 25 mm	
6111019	Klembusset 30 mm	
6111022	Klembusset 35 mm	
6111024	Klembusset 40 mm	
6110507	Voorgemonteerd, CVB.21.10 schroefas 30 mm	
6110510	Voorgemonteerd, CVB.21.10 schroefas 35 mm	
6110512	Voorgemonteerd, CVB.21.10 schroefas 40 mm	
Adapterflens	Afmetingen en prijs op aanvraag	
6110524	Stuwdrukblok B10 kpl. tbv CV21 ø 45 ext.	
6110526	Stuwdrukblok B10 kpl. tbv CV21 ø 50 ext.	

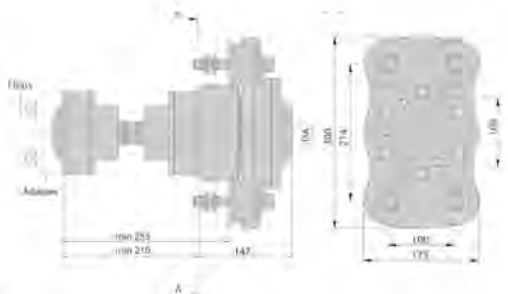

Aquadrive CVB21.20 Moduline

Aquadrive homokineet type CV21. Is ook in verlengde uitvoering leverbaar. Neem hiervoor contact op met Exalto.

Diam. kop homokineet: 128 mm

Stc: 108 mm

Adapterflens en verlengde uitvoering, prijs en levertijd op aanvraag

Art.Code	Omschrijving	Werk lengte
6070040	Aquadrive homokineet CV21 moduline	210 mm
6070049	Homokineet verlengd CV21 WL = tot 1000 mm	Max. 1000 mm
6036015	Reparatieset homokineet CV21 (1 zijde)	
6120000	Moduline B20 stuwdrukblok	
6126011	Adapterkit - B20 t.b.v. CV21 drive shaft 72,6	
6121010	Klembusset 35 mm	
6121012	Klembusset 40 mm	
6121014	Klembusset 45 mm	
6121016	Klembusset 50 mm	
Adapterflens	Afmetingen en prijs op aanvraag	

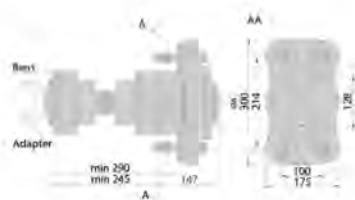

Aquadrive CVB30.20 Moduline

Aquadrive homokineet type CV30.

Is ook in verlengde uitvoering leverbaar. Neem hiervoor contact op met Exalto.

Diam. kop homokineet: 148 mm

Stc: 128 mm

Adapterflens en verlengde uitvoering, prijs en levertijd op aanvraag

Art.Code	Omschrijving	Werklengte
6070090	Aquadrive homokineet CV30 moduline	245 mm
6070095	Homokineet verlengd CV30 WL = tot 1000 mm	Max. 1000 mm
6036018	Reparatieset homokineet CV30 (1 zijde)	
6120000	Moduline B20 stuwdrukblok	
6126012	Adapterkit - B20 - CV30	
6121010	Klembusset 35 mm	
6121012	Klembusset 40 mm	
6121014	Klembusset 45 mm	
6121016	Klembusset 50 mm	
Adapterflens	Afmetingen en prijs op aanvraag	

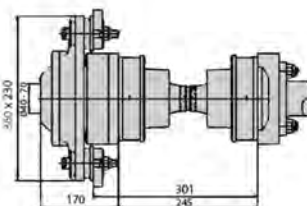

Aquadrive CVB30.30 Moduline

Aquadrive homokineet type CV30.

Is ook in verlengde uitvoering leverbaar. Neem hiervoor contact op met Exalto.

Diam. kop homokineet: 148 mm

Stc: 128 mm

Adapterflens en verlengde uitvoering, prijs en levertijd op aanvraag

Art.Code	Omschrijving	Werklengte
6070090	Aquadrive homokineet CV30 moduline	245 mm
6070095	Homokineet verlengd CV30 WL = tot 1000 mm	Max. 1000 mm
6036018	Reparatieset homokineet CV30 (1 zijde)	
6130000	Moduline B30 stuwdrukblok	
6136011	Adapterkit - B30 - CV30	
6131012	Klembusset 40 mm	
6131014	Klembusset 45 mm	
6131016	Klembusset 50 mm	
6131018	Klembusset 55 mm	
6131020	Klembusset 60 mm	
6131023	Klembusset 65 mm	
Adapterflens	Afmetingen en prijs op aanvraag	

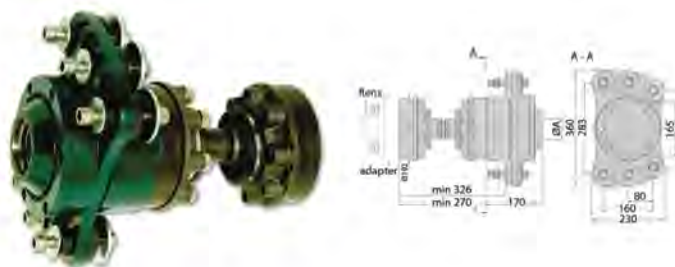

Aquadrive CVB42.30 Moduline

Aquadrive homokineet type CV42. Is ook in verlengde uitvoering leverbaar. Neem hiervoor contact op met Exalto.

Diam. kop homokineet: 192 mm

Stc: 165 mm

Adapterflens en verlengde uitvoering, prijs en levertijd op aanvraag

Art.Code	Omschrijving	Werklengte
6070083	Aquadrive homokineet CV42 moduline	274 mm
6070087	Homokineet verlengd CV42 WL = tot 1000 mm	Max. 1000 mm
6036020	Reparatieset homokineet CV42 (1 zijde)	
6130000	Moduline B30 stuwdrukblok	
6136015	Adapterkit - B30 - CV42	
6131012	Klembusset 40 mm	
6131014	Klembusset 45 mm	
6131016	Klembusset 50 mm	
6131018	Klembusset 55 mm	
6131020	Klembusset 60 mm	
6131023	Klembusset 65 mm	
Adapterflens	Afmetingen en prijs op aanvraag	



Aquadrive HDL42.680

Aquadrive homokineet type CV42. Is ook in verlengde uitvoering leverbaar. Neem hiervoor contact op met Exalto.

Diam. kop homokineet: 192 mm

Stc: 165 mm

Adapterflens en verlengde uitvoering, prijs en levertijd op aanvraag

Art.Code	Omschrijving
6070083	Aquadrive homokineet CV42 moduline
6070087	Homokineet verlengd CV42 WL = tot 1000 mm
6039209A	Stuwdrukblok 20.680 diam. 60 mm
6039212A	Stuwdrukblok 20.680 diam. 70 mm
6039220A	Stuwdrukblok 20.680 flens / flens
Adapterflens	Afmetingen en prijs op aanvraag



Aquadrive HDL60.700 / HDL60.780

Aquadrive homokineet type CV60. Is ook in verlengde uitvoering leverbaar. Neem hiervoor contact op met Exalto.

Diam. kop homokineet: 275 mm

Stc: 245 mm

Adapterflens en verlengde uitvoering, prijs en levertijd op aanvraag

Art.Code	Omschrijving
6070100	Aquadrive homokineet CV60 moduline
6039309	Stuwdrukblok 20.700 diam. 60 mm
6039312	Stuwdrukblok 20.700 flens 7 1/2"
6039320	Stuwdrukblok 20.700 flens 10 1/2"
6039519	Stuwdrukblok 20.780 flens 10 1/2"
Adapterflens	Afmetingen en prijs op aanvraag

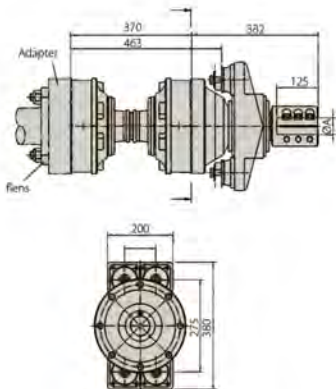

HDL 60.700 CL

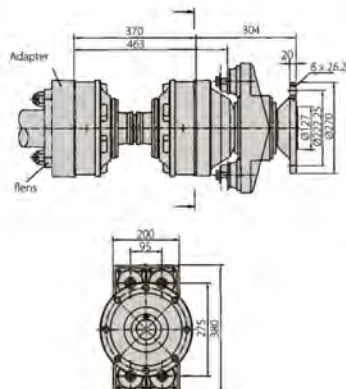

HDL 60.700 HT

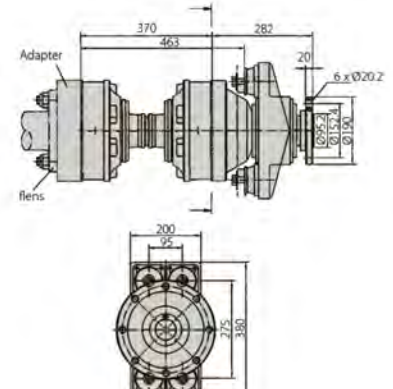

HDL 60.700 STD

Klemsystemen en lagers

Art.Code	Omschrijving
6122000	Locking Device B20
6132000	Locking Device B30
6190001	Lager B10
6190002	Lager B20
6190003	Lager B30
6190039	Ophangrubbers t.b.v. Lager B10
6090234	Ophangrubbers t.b.v. Lager B20 / B30

De Python-Drive is een compleet aandrijfsysteem voor jachten, sloepen en werkschepen in alle soorten en maten. Na montage van een Python-Drive is periodiek uitlijnen van de motor op de schroefas niet langer nodig, worden vervelende axiale aandrijfreacties tussen motor en schroefas teniet gedaan en wordt de stuwdruk door middel van de speciale ophanging van het stuwdruklager in rubbers "zacht" aan de romp van het schip overgedragen. Het hart van elke Python-Drive is de onderhoudsvrije homokinetische aandrijfjas. De Python-Drive wordt geleverd met alle benodigde installatiematerialen, zoals adapterflens voor de meest gangbare keerkoppelingstypen, homokinetische aandrijfjas, robuuste stuwdruklager-unit alsmede alle bouten, moeren, borgringen en rubbers om de stuwdruk op te vangen. Complete standaardunits zijn leverbaar voor asdiameters van 19 mm tot en met 100 mm en voor inchmaten. Homokinetische aandrijfassen voor draaimomenten tot 1.500 Kgm (ca. 14,7 kNm) en standaard langere assen of speciaal op lengte gemaakte assen zijn leverbaar. De stuwdruklagers zijn als losse units leverbaar en monteert u eenvoudig op een willekeurige plaats op de schroefas.

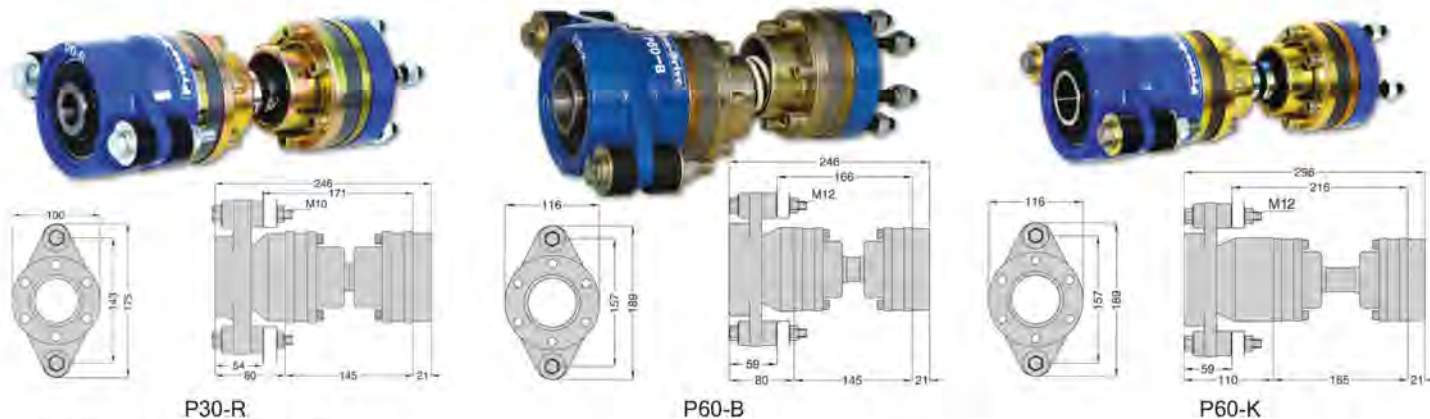

Python-Drive P30-R

Standaard wordt de Python-Drive geleverd met een inbouwmaat van 145 mm. Zonder meerprijs leverbaar met een inbouw lengte van 165 of 195 mm. Geef bij bestelling aan in welke inbouwmaat u de P30-R geleverd wilt hebben.

Diam. kop homokineet: 100 mm
Stc: 86 mm

Stuwkracht Max.: 4,3 kN
Max. draaimoment: 294 Nm

Art.Code	Omschrijving	Asdiameter	Werk lengte
P30-R	Python Stuwdruk Unit compleet P30-R	19 - 30 mm	
P30.145	Python Homokinetische aandrijfjas P30 L=145 mm		145 mm
P30.165	Python Homokinetische aandrijfjas P30 L=165 mm		165 mm
P30.195	Python Homokinetische aandrijfjas P30 L=195 mm		195 mm

Python-Drive P60-B

Standaard wordt de Python-Drive geleverd met een inbouwmaat van 145 mm. Zonder meerprijs leverbaar met een inbouw lengte van 165 of 195 mm. Geef bij bestelling aan in welke inbouwmaat u de P60-B geleverd wilt hebben.

Diam. kop homokineet : 100 mm
Stc : 86 mm

Stuwkracht Max. : 5,7 kN
Max. draaimoment : 588 Nm

Art.Code	Omschrijving	Asdiameter	Werk lengte
P60-B	Python Stuwdruk Unit compleet P60-B	1,1/4" - 40 mm	
P60.145	Python Homokinetische aandrijfjas P60 L=145 mm		145 mm
P60.165	Python Homokinetische aandrijfjas P60 L=165 mm		165 mm
P60.195	Python Homokinetische aandrijfjas P60 L=195 mm		195 mm

Python-Drive P60-K

Standaard wordt de Python-Drive geleverd met een inbouwmaat van 165 mm. Zonder meerprijs leverbaar met een inbouw lengte van 145 of 195 mm. Geef bij bestelling aan in welke inbouwmaat u de P60-K geleverd wilt hebben.

Diam. kop homokineet : 100 mm
Stc : 86 mm

Stuwkracht Max. : 5,7 kN
Max. draaimoment : 588 Nm

Art.Code	Omschrijving	Asdiameter	Werk lengte
P60-K	Python Stuwdruk Unit compleet P60-K	30 - 40 mm	
P60.145	Python Homokinetische aandrijfjas P60 L=145 mm		145 mm
P60.165	Python Homokinetische aandrijfjas P60 L=165 mm		165 mm
P60.195	Python Homokinetische aandrijfjas P60 L=195 mm		195 mm



Python-Drive P80-M

Standaard wordt de Python-Drive geleverd met een inbouwmaat van 195 mm. Zonder meerprijs leverbaar met een inbouw lengte van 145 of 165 mm. Geef bij bestelling aan in welke inbouwmaat u de P80-M geleverd wilt hebben

Diam. kop homokineet: 100 mm
Stc: 86 mm

Stuwkracht Max.: 8 kN
Max. draaimoment: 785 Nm

Art.Code	Omschrijving	Asdiameter	Werk lengte
P80-M	Python Stuwdruk Unit compleet P80-M	30 - 45 mm	
P80.145	Python Homokinetische aandrijfjas P80 L=145 mm		145 mm
P80.165	Python Homokinetische aandrijfjas P80 L=165 mm		165 mm
P80.195	Python Homokinetische aandrijfjas P80 L=195 mm		195 mm

Python-Drive P80-S

Standaard wordt de Python-Drive geleverd met een inbouwmaat van 195 mm. Zonder meerprijs leverbaar met een inbouw lengte van 145 of 165 mm. Geef bij bestelling aan in welke inbouwmaat u de P80-S geleverd wilt hebben.

Diam. kop homokineet: 100 mm Stuwkracht Max.: 12 kN
Stc: 86 mm Max. draaimoment: 785 Nm

Art.Code	Omschrijving	Asdiameter	Werk lengte
P80-S	Python Stuwdruk Unit compleet P80-S	30 - 45 mm	
P80.145	Python Homokinetische aandrijfjas P80 L=145 mm		145 mm
P80.165	Python Homokinetische aandrijfjas P80 L=165 mm		165 mm
P80.195	Python Homokinetische aandrijfjas P80 L=195 mm		195 mm

Python-Drive P110-S

Standaard wordt de Python-Drive geleverd met een inbouwmaat van 180 mm. Geef u bij uw bestelling aan in welke inbouwmaat u de P110-S geleverd wilt hebben.

Diam. kop homokineet: 108 mm Stuwkracht Max.: 12 kN
Stc: 94 mm Max. draaimoment: 108 Nm

Art.Code	Omschrijving	Asdiameter	Werk lengte
P110-S	Python Stuwdruk Unit compleet P110-S	35 - 45 mm	
P110.180	Python Homokinetische aandrijfjas P110 L=180 mm		180 mm
P110.225	Python Homokinetische aandrijfjas P110 L=225 mm		225 mm

Python-Drive P110-T

Standaard wordt de Python-Drive geleverd met een inbouwmaat van 180 mm. Geef u bij uw bestelling aan in welke inbouwmaat u de P110-T geleverd wilt hebben.

Diam. kop homokineet: 108 mm Stuwkracht Max.: 18 kN
Stc: 94 mm Max. draaimoment : 1080 Nm

Art.Code	Omschrijving	Asdiameter	Werk lengte
P110-T	Python Stuwdruk Unit compleet P110-T	35 - 50 mm	
P110.180	Python Homokinetische aandrijfjas P110 L=180 mm		180 mm
P110.225	Python Homokinetische aandrijfjas P110 L=225 mm		225 mm

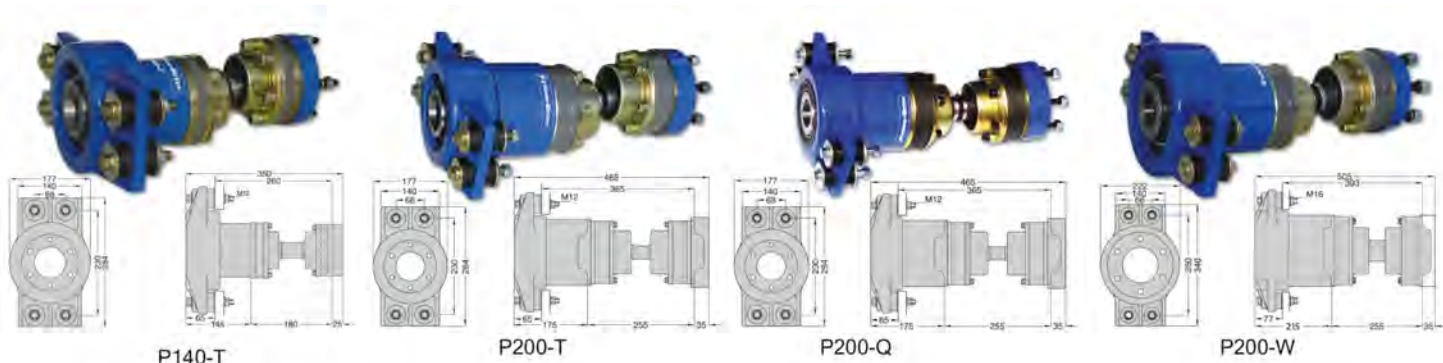

Python-Drive P140-T

Standaard wordt de Python-Drive geleverd met een inbouwmaat van 180 mm. Geeft u bij uw bestelling aan in welke inbouwmaat u de P140-T geleverd wilt hebben.

Diam. kop homokineet: 122 mm Stuwkracht Max.: 18 kN
Stc: 103,8mm Max. draaimoment: 1370 Nm

Art.Code	Omschrijving	Asdiameter	Werk lengte
P140-T	Python Stuwdruk Unit compleet P140-T	40 - 55 mm	
P140.180	Python Homokinetische aandrijfjas P140 L=180 mm		180 mm
P140.225	Python Homokinetische aandrijfjas P140 L=225 mm		225 mm

Python-Drive P200-T

Standaard wordt de Python-Drive P200-T geleverd met een inbouwmaat van 255 mm.

Diam. kop homokineet: 148 mm Stuwkracht Max. : 18 kN
Stc : 128 mm Max. draaimoment : 1960 Nm

Art.Code	Omschrijving	Asdiameter	Werk lengte
P200-T	Python Stuwdruk Unit compleet P200-T	40 - 60 mm	
P200.255	Python Homokinetische aandrijfjas P200 L=255mm		255 mm

Python-Drive P200-Q

Standaard wordt de Python-Drive P200-Q geleverd met een inbouwmaat van 255 mm. Deze Python-Drive kunt u het beste gebruiken tot een maximum toerental van 1500 rpm.

Diam. kop homokineet: 148 mm Stuwkracht Max. : 22 kN
Stc : 128 mm Max. draaimoment : 1960 Nm

Art.Code	Omschrijving	Asdiameter	Werk lengte
P200-Q	Python Stuwdruk Unit compleet P200-Q	45 - 60 mm	
P200.255	Python Homokinetische aandrijfjas P200 L=255mm		255 mm

Python-Drive P200-W

Standaard wordt de Python-Drive P200-W geleverd met een inbouwmaat van 255 mm.

Diam. kop homokineet: 148 mm Stuwkracht Max. : 30 kN
Stc : 128 mm Max. draaimoment : 1960 Nm

Art.Code	Omschrijving	Asdiameter	Werk lengte
P200-W	Python Stuwdruk Unit compleet P200-W	50 - 60 mm	
P200.255	Python Homokinetische aandrijfjas P200 L=255mm		255 mm

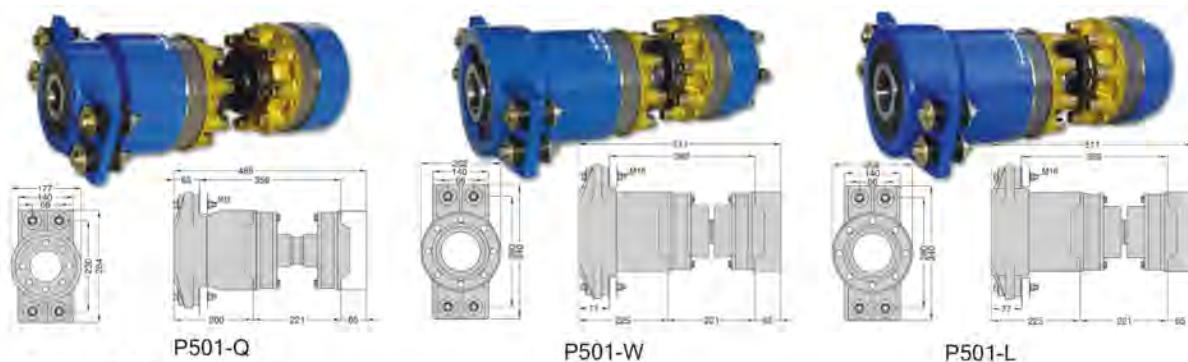

Python-Drive P501-Q

Standaard wordt de Python-Drive P501-Q geleverd met een inbouwmaat van 221 mm.

Diam. kop homokineet: 191,8 mm Max. draaimoment : 4900 Nm
Stc: 165 mm Stuwkracht Max. : 22 kN

Art.Code	Omschrijving	Asdiameter	Werklengte
P501-Q	Python Stuwdruk Unit compleet P501-Q	55 - 60 mm	
P501.221	Python Homokinetische aandrijfjas P501 L=221mm		221 mm

Python-Drive P501-W

Standaard wordt de Python-Drive P501-W geleverd met een inbouwmaat van 221 mm. Zonder meerprijs leverbaar met een inbouw lengte van 260 mm. Geef bij bestelling aan in welke inbouwmaat u de P501-W geleverd wilt hebben.

Diam. kop homokineet: 191,8 mm Stuwkracht Max.: 30 kN
Stc: 165 mm Max. draaimoment : 4900 Nm

Art.Code	Omschrijving	Asdiameter	Werklengte
P501-W	Python Stuwdruk Unit compleet P501-W	60 - 80 mm	
P501.221	Python Homokinetische aandrijfjas P501 L=221mm		221 mm
P501.260	Python Homokinetische aandrijfjas P501 L=260mm		260 mm

Python-Drive P501-L

Standaard wordt de Python-Drive P501-L geleverd met een inbouwmaat van 221 mm. Zonder meerprijs leverbaar met een inbouw lengte van 260 mm. Geef bij bestelling aan in welke inbouwmaat u de P501-L geleverd wilt hebben.

Diam. kop homokineet: 191,8 mm Max. draaimoment : 4900 Nm
Stc: 165 mm Stuwkracht Max.: 45 kN

Art.Code	Omschrijving	Asdiameter	Werklengte
P501-L	Python Stuwdruk Unit compleet P501-L	60 - 80 mm	
P501.221	Python Homokinetische aandrijfjas P501 L=221mm		221 mm
P501.260	Python Homokinetische aandrijfjas P501 L=260mm		260 mm

Montagekits voor Python-Drive koppelingen

De montage kit bestaat uit de complete set bouten, moeren, ringen en rubbers om het stuwdruklager weer aan het schot te bevestigen.

Art.Code	Omschrijving	Geschikt voor
PD-B.MON	Python Montagekit	PD-B
PD-K.MON	Python Montagekit	PD-K
PD-M.MON	Python Montagekit	PD-M
PD-Q.MON	Python Montagekit	PD-Q
PD-R.MON	Python Montagekit	PD-R
PD-S.MON	Python Montagekit	PD-S
PD-T.MON	Python Montagekit	PD-T
PD-W.MON	Python Montagekit	PD-W

Hollex

Exalto
WIPER TECHNOLOGIES



MASTERVOLT

ZIPWAKE
DYNAMIC TRIM CONTROL SYSTEM

Rheinstrom



FELLO
MARINE

Hella marine
Vision and Innovation



MERFORD

veratron™



BEP

RIPCA *Reparatie*
CABLES & ACCESSORIES

prebit®

LINAK ⚡
WE IMPROVE YOUR LIFE

fastfender

QS®
SEAMASTER



ZWAARDVIS
Support as standard



MAX
POWER

PREtech

M-DUFF

Scepter

CUPA
hoegschroeven

MICHIGAN
WHEEL



aquadrive®
EMERSON POWER SOLUTIONS
by GKN

JABSCO
a xylem brand

BLUE SEA
SYSTEMS

CLEEMANN
WINCH SYSTEMS

MZE
MZ ELECTRONIC

Kahlenberg

SJIPPIE

NEYFIK

JBL
HARMAN

SIMRAD

ME
MME GROUP

SCOUT
Professional Marine Electronics MADE IN ITALY

WOLONG
Power your future

rule®

Exalto
Postbus 40
3370 AA Hardinxveld-Giessendam
Nederland

+31(0)184 615 800
sales@exalto.com

VAAR OP

EXALTO
www.exalto.com